

УТВЕРЖДЕНО
Общероссийской общественной организацией
«Федерация хоккея России»
«21» августа 2023 г.

**РУКОВОДСТВО ПО СУДЕЙСТВУ
ОФИЦИАЛЬНЫХ ПРОФЕССИОНАЛЬНЫХ
СОРЕВНОВАНИЙ ПО ХОККЕЮ 2023/2024**



ОБЩИЕ ПОЛОЖЕНИЯ	17
РАЗДЕЛ 01. ИГРОВАЯ ПЛОЩАДКА	18
ПРАВИЛО 1. ИГРОВАЯ ПЛОЩАДКА —	
(см. Положение [Регламент] проведения соревнования).	18
1.1. ИГРОВАЯ ПЛОЩАДКА	18
1.2. РАЗМЕРЫ	18
1.3. БОРТА И ЗАЩИТНОЕ СТЕКЛО	19
1.4. ЗАЩИТНАЯ СЕТКА	19
1.5. ЛИНИИ.	20
1.6. ДЕЛЕНИЕ ЛЕДОВОЙ ПОВЕРХНОСТИ.	21
1.7. ПЛОЩАДЬ ВОРОТ / ПЛОЩАДЬ СУДЕЙ НА ЛЬДУ	21
1.8. ОГРАНИЧЕННАЯ ЗОНА ИГРЫ ВРАТАРЯ.	22
1.9. ТОЧКИ ВБРАСЫВАНИЯ И КРУГИ	22
1.10. УБОРКА СНЕГА.	23
ПРАВИЛО 2. СТОЙКИ И СЕТКА ВОРОТ	23
2.1. СТОЙКИ ВОРОТ	23
2.2. СЕТКА НА ВОРОТАХ.	24
ПРАВИЛО 3. СКАМЕЙКИ —	
(см. Положение [Регламент] проведения соревнования).	25
3.1. СКАМЕЙКИ ИГРОКОВ	25
3.2. СКАМЕЙКИ ОШТРАФОВАННЫХ ИГРОКОВ.	25
ПРАВИЛО 4. СИРЕНА И ТАБЛО —	
(см. Положение [Регламент] проведения соревнования).	26
4.1. СИРЕНА	26
4.2. ТАБЛО	26
РАЗДЕЛ 02. КОМАНДЫ	27
ПРАВИЛО 5. КОМАНДЫ —	
(см. Положение [Регламент] проведения соревнований).	27
5.1. ДОПУСК ХОККЕИСТОВ	27
5.2. ИГРОКИ НЕ ИМЕЮЩИЕ ПРАВО УЧАСТВОВАТЬ В МАТЧЕ	27
5.3. ВРАТАРЬ	28
5.4. ТРЕНЕРЫ И ПЕРСОНАЛ КОМАНДЫ	28
5.5. ПЕРСОНАЛ КОМАНДЫ И ТЕХНИЧЕСКОЕ ОБЕСПЕЧЕНИЕ.	29
5.6. ПРЕДЫГРОВАЯ РАЗМИНКА НА ЛЬДУ	29
ПРАВИЛО 6. КАПИТАН И АССИСТЕНТ КАПИТАНА	29
6.1. КАПИТАН	29
6.2. АССИСТЕНТ КАПИТАНА	30
ПРАВИЛО 7. СТАРТОВЫЙ СОСТАВ —	
(см. Положение [Регламент] проведения соревнования).	30
ПРАВИЛО 8. ТРАВМИРОВАННЫЙ ХОККЕИСТ	30
8.1. ТРАВМИРОВАННЫЙ ИГРОК	30
8.2. ТРАВМИРОВАННЫЙ ВРАТАРЬ	32
8.3. КРОВЬ	32
РАЗДЕЛ 03. СНАРЯЖЕНИЕ	33
ПРАВИЛО 9. УНИФОРМА —	
(см. Положение [Регламент] проведения соревнования).	33
9.1. УНИФОРМА КОМАНД	33
9.2. НОМЕРА И НАШИВКИ С ФАМИЛИЕЙ	33
9.3. СВИТЕР ИГРОКА	34
9.4. СВИТЕР ВРАТАРЯ	34
9.5. ЗАЩИТНОЕ СНАРЯЖЕНИЕ.	35

9.6. ШЛЕМ	35
9.7. ЗАЩИТА ЛИЦА	37
9.8. ОПАСНОЕ СНАРЯЖЕНИЕ	37
9.9. ЩИТКИ	38
9.10. КОНЬКИ	38
9.11. КОНЬКИ — ВРАТАРЬ	38
9.12. ЗАЩИТА ШЕИ И ГОРЛА	39
9.13. КАПА	39
ПРАВИЛО 10. КЛЮШКА	40
10.1. КЛЮШКА ИГРОКА	40
10.2. КЛЮШКА ВРАТАРЯ	40
10.3. СЛОМАННАЯ КЛЮШКА — ИГРОК	41
10.4. СЛОМАННАЯ КЛЮШКА / ПОТЕРЯННАЯ КЛЮШКА — ВРАТАРЬ	41
10.5. ИЗМЕРЕНИЕ КЛЮШКИ	42
10.6. ИЗМЕРЕНИЕ КЛЮШКИ — ПЕРЕД ВЫПОЛНЕНИЕМ ШТРАФНОГО БРОСКА	43
10.7. ИЗМЕРЕНИЕ КЛЮШКИ — ПЕРЕД ВЫПОЛНЕНИЕМ БРОСКА ДЛЯ ВЫЯВЛЕНИЯ ПОБЕДИТЕЛЯ	44
ПРАВИЛО 11. СНАРЯЖЕНИЕ ВРАТАРЯ	44
11.1. СНАРЯЖЕНИЕ ВРАТАРЯ	44
11.2. ЩИТКИ	44
11.3. ЗАЩИТА РУК И ГРУДИ (НАГРУДНИК)	44
11.4. ШОРТЫ	45
11.5. ЗАЩИТА КОЛЕНЕЙ	45
11.6. ЛОВУШКА	46
11.7. БЛИН	46
11.8. МАСКА	46
11.9. ИЗМЕРЕНИЕ СНАРЯЖЕНИЯ	47
ПРАВИЛО 12. НЕЗАКОННОЕ СНАРЯЖЕНИЕ	47
12.1. НЕЗАКОННОЕ СНАРЯЖЕНИЕ	47
12.2. ПЕРЧАТКИ	48
12.3. НАЛОКОТНИКИ	48
12.4. ПРИНЦИП СПРАВЕДЛИВОЙ ИГРЫ	48
ПРАВИЛО 13. ШАЙБА	48
13.1. РАЗМЕРЫ	48
13.2. ХРАНЕНИЕ ШАЙБ	49
13.3. НЕЗАКОННАЯ ШАЙБА	49
ПРАВИЛО 14. ПРИВЕДЕНИЕ В ПОРЯДОК ФОРМЫ ИЛИ СНАРЯЖЕНИЯ	49
14.1. ПРИВЕДЕНИЕ В ПОРЯДОК ФОРМЫ ИЛИ СНАРЯЖЕНИЯ	49
РАЗДЕЛ 04. КЛАССИФИКАЦИЯ ШТРАФОВ	50
ПРАВИЛО 15. НАЛОЖЕНИЕ ШТРАФОВ	50
15.1. СИТУАЦИИ, ПРИ КОТОРЫХ МОГУТ БЫТЬ НАЛОЖЕНЫ ШТРАФЫ	50
15.2. НАЛОЖЕНИЕ ШТРАФОВ	50
15.3. НАЛОЖЕНИЕ МАЛОГО ШТРАФА — ВЗЯТИЕ ВОРОТ	51
15.4. НАЛОЖЕНИЕ ДВОЙНОГО МАЛОГО ШТРАФА — ВЗЯТИЕ ВОРОТ	51
15.5. НАЛОЖЕНИЕ ШТРАФА — КОМАНДА В ЧИСЛЕННОМ МЕНЬШИНСТВЕ — ВЗЯТИЕ ВОРОТ	51
15.6. ТОЧКА ВБРАСЫВАНИЯ	52
ПРАВИЛО 16. МАЛЫЙ ШТРАФ	52
16.1. МАЛЫЙ ШТРАФ	52
16.2. ЧИСЛЕННОЕ МЕНЬШИНСТВО	52
16.3. НАРУШЕНИЯ	53
ПРАВИЛО 17. МАЛЫЕ СКАМЕЕЧНЫЕ ШТРАФЫ	53
17.1. МАЛЫЙ СКАМЕЕЧНЫЙ ШТРАФ	53

17.2. ЧИСЛЕННОЕ МЕНЬШИНСТВО	53
17.3. НАРУШЕНИЯ	54
ПРАВИЛО 18. ДВОЙНОЙ МАЛЫЙ ШТРАФ	54
18.1. ДВОЙНОЙ МАЛЫЙ ШТРАФ	54
18.2. ЧИСЛЕННОЕ МЕНЬШИНСТВО	54
18.3. НАРУШЕНИЯ	54
18.4. ВИДЕОПРОСМОТР ДВОЙНОГО МАЛОГО ШТРАФА ЗА ИГРУ ВЫСОКО ПОДНЯТОЙ КЛЮШКОЙ — (см. Положение [Регламент] проведения соревнования)	54
ПРАВИЛО 19. СОВПАДАЮЩИЕ ШТРАФЫ	55
19.1. СОВПАДАЮЩИЕ ШТРАФЫ	55
19.2. СОВПАДАЮЩИЕ БОЛЬШИЕ ШТРАФЫ	56
19.3. СОВПАДАЮЩИЕ МАТЧ-ШТРАФЫ — НЕ ПРИМЕНЯЕТСЯ	56
19.4. ПОСЛЕДНИЕ ПЯТЬ МИНУТ И ДОПОЛНИТЕЛЬНЫЙ ПЕРИОД (ОВЕРТАЙМ)	57
19.5. ПРИМЕНЕНИЕ ПРАВИЛА СОВПАДАЮЩИХ ШТРАФОВ	57
ПРАВИЛО 20. БОЛЬШОЙ ШТРАФ	57
20.1. БОЛЬШОЙ ШТРАФ	57
20.2. ЧИСЛЕННОЕ МЕНЬШИНСТВО	58
20.3. ЗАМЕНА	58
20.4. АВТОМАТИЧЕСКИЙ ДИСЦИПЛИНАРНЫЙ ДО КОНЦА МАТЧА ШТРАФ	58
20.5. НАРУШЕНИЯ	58
20.6. ВИДЕОПРОСМОТР БОЛЬШОГО ШТРАФА — (см. Положение [Регламент] проведения соревнования)	59
20.7. РАПОРТ	59
ПРАВИЛО 21. ОПАСНЫЕ ДЕЙСТВИЯ	60
21.1. БОЛЬШОЙ И ДИСЦИПЛИНАРНЫЙ ДО КОНЦА МАТЧА ШТРАФ	60
21.2. ДИСЦИПЛИНАРНЫЕ САНКЦИИ — (см. Положение [Регламент] проведения соревнования)	60
ПРАВИЛО 22. ДИСЦИПЛИНАРНЫЙ ШТРАФ	60
22.1. ДИСЦИПЛИНАРНЫЙ ШТРАФ	60
22.2. ДИСЦИПЛИНАРНЫЙ ШТРАФ — ВРАТАРЬ	60
22.3. ЧИСЛЕННОЕ МЕНЬШИНСТВО	60
22.4. ИНФОРМИРОВАНИЕ	61
22.5. НАРУШЕНИЯ	61
ПРАВИЛО 23. ДИСЦИПЛИНАРНЫЙ ДО КОНЦА МАТЧА ШТРАФ	61
23.1. ДИСЦИПЛИНАРНЫЙ ДО КОНЦА МАТЧА ШТРАФ	61
23.2. ДИСЦИПЛИНАРНЫЕ САНКЦИИ — (см. Положение [Регламент] проведения соревнования)	61
23.3. ДИСЦИПЛИНАРНЫЕ САНКЦИИ — ОБЩАЯ КАТЕГОРИЯ — НЕ ПРИМЕНЯЕТСЯ	61
23.4. ДИСЦИПЛИНАРНЫЕ САНКЦИИ — КАТЕГОРИЯ ОСКОРБЛЕНИЕ СУДЕЙ — НЕ ПРИМЕНЯЕТСЯ	61
23.5. ДИСЦИПЛИНАРНЫЕ САНКЦИИ — КАТЕГОРИЯ НАРУШЕНИЯ КЛЮШКОЙ — НЕ ПРИМЕНЯЕТСЯ	61
23.6. ДИСЦИПЛИНАРНЫЕ САНКЦИИ — ФИЗИЧЕСКОЕ ВОЗДЕЙСТВИЕ С НАРУШЕНИЕМ ПРАВИЛ — НЕ ПРИМЕНЯЕТСЯ	62
23.7. АВТОМАТИЧЕСКИЙ ДИСЦИПЛИНАРНЫЙ ДО КОНЦА МАТЧА ШТРАФ	62
23.8. ДРУГИЕ НАРУШЕНИЯ — КОТОРЫЕ МОГУТ ПРИВЕСТИ К НАЛОЖЕНИЮ ДИСЦИПЛИНАРНОГО ДО КОНЦА МАТЧА ШТРАФА	62
ПРАВИЛО 24. ШТРАФНОЙ БРОСОК	62
24.1. ШТРАФНОЙ БРОСОК	62
24.2. ПРОЦЕДУРА	62
24.3. НАЗНАЧЕННЫЙ ИГРОК	63
24.4. НАРУШЕНИЯ ВО ВРЕМЯ ВЫПОЛНЕНИЯ ШТРАФНОГО БРОСКА	64
24.5. ТОЧКА ВБРАСЫВАНИЯ	65

24.6. РЕЗУЛЬТАТЫ	65
24.7. ВРЕМЯ ВЫПОЛНЕНИЯ	66
24.8. НАРУШЕНИЯ	66
ПРАВИЛО 25. ПРИСУЖДЕНИЕ ВЗЯТИЯ ВОРОТ	68
25.1. ПРИСУЖДЕНИЕ ВЗЯТИЯ ВОРОТ	68
25.2. НАРУШЕНИЯ — КОГДА ВРАТАРЬ НАХОДИТСЯ НА ЛЬДУ	68
25.3. НАРУШЕНИЯ — КОГДА ВРАТАРЬ УБРАН СО ЛЬДА	68
25.4. НАРУШЕНИЯ — В ПРОЦЕССЕ ВЫПОЛНЕНИЯ ШТРАФНОГО БРОСКА	68
ПРАВИЛО 26. ОТЛОЖЕННЫЙ ШТРАФ	68
26.1. ОТЛОЖЕННЫЙ ШТРАФ	68
26.2. ОКОНЧАНИЕ ШТРАФА	69
26.3. БОЛЬШОЙ И МАЛЫЙ ШТРАФ	69
ПРАВИЛО 27. ШТРАФЫ ВРАТАРЯ	69
27.1. МАЛЫЙ ШТРАФ НАЛОЖЕННЫЙ НА ВРАТАРЯ	69
27.2. БОЛЬШОЙ ШТРАФ НАЛОЖЕННЫЙ НА ВРАТАРЯ	70
27.3. ДИСЦИПЛИНАРНЫЙ ШТРАФ НАЛОЖЕННЫЙ НА ВРАТАРЯ	70
27.4. ДИСЦИПЛИНАРНЫЙ ДО КОНЦА МАТЧА ШТРАФ НАЛОЖЕННЫЙ НА ВРАТАРЯ	70
27.5. МАТЧ-ШТРАФ НАЛОЖЕННЫЙ НА ВРАТАРЯ — НЕ ПРИМЕНЯЕТСЯ	70
27.6. ОСТАВЛЕНИЕ ПЛОЩАДИ ВОРОТ	70
27.7. УЧАСТИЕ В ИГРЕ ЗА ЦЕНТРАЛЬНОЙ КРАСНОЙ ЛИНИЕЙ	71
27.8. ОГРАНИЧЕННАЯ ЗОНА ИГРЫ ВРАТАРЯ	71
27.9. НАРУШЕНИЯ — СПЕЦИФИЧНЫЕ ДЛЯ ВРАТАРЯ	71
ПРАВИЛО 28. ДОПОЛНИТЕЛЬНЫЕ ДИСЦИПЛИНАРНЫЕ САНКЦИИ —	71
(см. Положение (Регламент) проведения соревнования)	71
28.1. ДОПОЛНИТЕЛЬНЫЕ ДИСЦИПЛИНАРНЫЕ САНКЦИИ	71
28.2. ДОПОЛНИТЕЛЬНЫЕ ДИСЦИПЛИНАРНЫЕ САНКЦИИ —	
ПЕРЕД ЧЕМПИОНАТОМ — «ТРЕНИРОВОЧНЫЕ» МАТЧИ	72
ПРАВИЛО 29. ЖЕСТЫ СУДЕЙ	72
РАЗДЕЛ 05. СУДЬИ	73
ПРАВИЛО 30. НАЗНАЧЕНИЕ СУДЕЙ —	73
(см. Положение (Регламент) проведения соревнования)	73
30.1. НАЗНАЧЕНИЕ СУДЕЙ	73
ПРАВИЛО 31. ГЛАВНЫЕ СУДЬИ	73
31.1. ФОРМА И СНАРЯЖЕНИЕ	73
31.2. СПОРНЫЕ РЕШЕНИЯ	73
31.3. ВБРАСЫВАНИЕ	73
31.4. ОБЩИЕ ОБЯЗАННОСТИ	74
31.5. ВЗЯТИЕ ВОРОТ	74
31.6. СУДЬИ В БРИГАДЕ	74
31.7. ШТРАФЫ	74
31.8. ЭКИПИРОВКА ХОККЕИСТОВ	74
31.9. РАПОРТ	74
31.10. НАЧАЛО И КОНЕЦ МАТЧА И ПЕРИОДОВ	75
31.11. РЕЗЕРВНЫЕ СУДЬИ — (см. Положение (Регламент) проведения соревнования)	75
ПРАВИЛО 32. ЛИНЕЙНЫЕ СУДЬИ	75
32.1. ФОРМА И СНАРЯЖЕНИЕ	75
32.2. ВБРАСЫВАНИЕ	75
32.3. ОБЩИЕ ОБЯЗАННОСТИ	75
32.4. ОПОВЕЩЕНИЕ ГЛАВНЫХ СУДЕЙ	75
32.5. ОСТАНОВКА ИГРЫ	76
32.6. НЕВОЗМОЖНОСТЬ ПРОДОЛЖАТЬ ИГРУ	77
ПРАВИЛО 33. СЕКРЕТАРЬ МАТЧА	78
33.1. ОСНОВНЫЕ ОБЯЗАННОСТИ	78
33.2. ВЗЯТИЕ ВОРОТ И ПЕРЕДАЧИ	78

33.3. ИГРОВЫЕ СОСТАВЫ	79
33.4. МЕСТО НАХОЖДЕНИЯ	79
33.5. ШТРАФЫ	79
ПРАВИЛО 34. СУДЬЯ ВРЕМЕНИ МАТЧА —	
(см. Положение (Регламент) проведения соревнования)	79
34.1. ОСНОВНЫЕ ОБЯЗАННОСТИ.	79
34.2. ПЕРЕРЫВЫ.	80
34.3. ПРОВЕДЕНИЕ ДОПОЛНИТЕЛЬНОГО ПЕРИОДА (ОВЕРТАЙМА).	80
34.4. СИРЕНА	80
34.5. НАЧАЛО ПЕРИОДОВ	80
34.6. ТЕЛЕВИДЕНИЕ И ОСНОВНОЙ ТЕЛЕВЕЩАТЕЛЬ —	
(см. Положение (Регламент) проведения соревнования)	80
34.7. КОРРЕКТИРОВКА ВРЕМЕНИ	81
ПРАВИЛО 35. СУДЬЯ ПРИ ОШТРАФОВАННЫХ ИГРОКАХ	81
35.1. ОСНОВНЫЕ ОБЯЗАННОСТИ.	81
35.2. ОБОРУДОВАНИЕ.	82
35.3. ШТРАФЫ ВРАТАРЯ	82
35.4. ШТРАФНОЙ БРОСОК.	82
35.5. ШТРАФНОЕ ВРЕМЯ НА ТАБЛО	83
35.6. УВЕДОМЛЕНИЕ	83
35.7. ИЗМЕРЕНИЕ КЛЮШЕК.	83
35.8. КОРРЕКТИРОВКА ВРЕМЕНИ.	83
ПРАВИЛО 36. ГРУППА СТАТИСТИКИ —	
(см. Положение (Регламент) проведения соревнования).	83
ПРАВИЛО 37. ВИДЕОПРОСМОТР —	
(см. Положение (Регламент) проведения соревнования).	84
37.1. КОМНАТА ВИДЕОПРОСМОТРОВ ФХР.	84
37.2. ПРОЦЕДУРА ВИДЕОПРОСМОТРА	84
37.3. СИТУАЦИИ СО ВЗЯТИЕМ ВОРОТ ПОДЛЕЖАЩИЕ ВИДЕОПРОСМОТРУ.	85
37.4. ОТЧЕТЛИВЫЙ УДАР НОГАМИ.	86
37.5. УДАР ПО ШАЙБЕ ВЫСОКО ПОДНЯТОЙ КЛЮШКОЙ.	87
37.6. ИСПОЛЬЗОВАНИЕ ВИДЕОПРОСМОТРА	
ДЛЯ КОРРЕКТИРОВКИ ВРЕМЕНИ НА ТАБЛО	87
37.7. СУДЬИ ЗА ВОРОТАМИ — ОТСУТСТВИЕ ВИДЕОПРОСМОТРА — НЕ ИСПОЛЬЗУЕТСЯ.	88
ПРАВИЛО 38. ЗАПРОС ТРЕНЕРА —	
(см. Положение (Регламент) проведения соревнования).	88
38.1. ОБЩИЕ ПОЛОЖЕНИЯ	88
38.2. СИТУАЦИИ, ПОДЛЕЖАЩИЕ РАССМОТРЕНИЮ ПО ЗАПРОСУ ТРЕНЕРА —	
(см. Положение (Регламент) проведения соревнования)	88
38.3. ЗАПРОС ТРЕНЕРА ИНИЦИИРОВАННЫЙ	
КОМНАТОЙ ВИДЕОПРОСМОТРОВ ФХР	89
38.4. ПРОЦЕСС ИНИЦИИРОВАНИЯ ЗАПРОСА ТРЕНЕРА	90
38.5. ПРОЦЕСС РАССМОТРЕНИЯ ЗАПРОСА ТРЕНЕРА.	90
38.6. ПРАВО ИНИЦИИРОВАТЬ ЗАПРОС ТРЕНЕРА	91
38.7. РЕЗУЛЬТАТЫ ПОЛОЖИТЕЛЬНОГО РЕШЕНИЯ ПО ЗАПРОСУ ТРЕНЕРА.	91
38.8. РЕЗУЛЬТАТЫ ОТРИЦАТЕЛЬНОГО РЕШЕНИЯ ПО ЗАПРОСУ ТРЕНЕРА	92
38.9. ДЕЙСТВУЮЩИЕ КРИТЕРИИ ДЛЯ ЗАПРОСА ПО ПОЛОЖЕНИЮ «ВНЕ ИГРЫ»	92
38.10. ДЕЙСТВУЮЩИЕ КРИТЕРИИ ДЛЯ ЗАПРОСА НА ПРОПУСК ОСТАНОВКИ ИГРЫ	93
38.11. ДЕЙСТВУЮЩИЕ КРИТЕРИИ ДЛЯ ЗАПРОСА	
НА ВОЗМОЖНОЕ СОЗДАНИЕ ПОМЕХИ ВРАТАРЮ ИЛИ БЛОКИРОВКИ ВРАТАРЯ	93
ПРАВИЛО 39. ОСКОРБЛЕНИЕ СУДЕЙ	94
39.1. ОБЩИЕ ПОЛОЖЕНИЯ	94
39.2. МАЛЫЙ ШТРАФ	94
39.3. МАЛЫЙ СКАМЕЕЧНЫЙ ШТРАФ	95
39.4. ДИСЦИПЛИНАРНЫЙ ШТРАФ	95

39.5. ДИСЦИПЛИНАРНЫЙ ДО КОНЦА МАТЧА ШТРАФ	96
39.6. РАПОРТ	97
ПРАВИЛО 40. ФИЗИЧЕСКОЕ ВОЗДЕЙСТВИЕ НА СУДЬЮ — (см. Положение [Регламент] проведения соревнования)	98
40.1. ДИСЦИПЛИНАРНЫЙ ДО КОНЦА МАТЧА ШТРАФ	98
40.2. ДОПОЛНИТЕЛЬНЫЕ ДИСЦИПЛИНАРНЫЕ САНКЦИИ — ДИСКВАЛИФИКАЦИЯ — КАТЕГОРИЯ 1 — НЕ ПРИМЕНЯЕТСЯ	98
40.3. ДОПОЛНИТЕЛЬНЫЕ ДИСЦИПЛИНАРНЫЕ САНКЦИИ — ДИСКВАЛИФИКАЦИЯ — КАТЕГОРИЯ 2 — НЕ ПРИМЕНЯЕТСЯ	98
40.4. ДОПОЛНИТЕЛЬНЫЕ ДИСЦИПЛИНАРНЫЕ САНКЦИИ — ДИСКВАЛИФИКАЦИЯ — КАТЕГОРИЯ 3 — НЕ ПРИМЕНЯЕТСЯ	98
40.5. ДОПОЛНИТЕЛЬНЫЕ ДИСЦИПЛИНАРНЫЕ САНКЦИИ — ПРОЦЕСС ДИСКВАЛИФИКАЦИИ	98
40.6. ДОПОЛНИТЕЛЬНЫЕ ДИСЦИПЛИНАРНЫЕ САНКЦИИ — НЕ ПРИМЕНЯЕТСЯ	98
40.7. ТРЕНЕР ИЛИ НЕИГРОВОЙ ПЕРСОНАЛ КОМАНДЫ	98
40.8. ЗАЩИТА И БЕЗОПАСНОСТЬ	98
РАЗДЕЛ 06. НАРУШЕНИЯ СВЯЗАННЫЕ С ФИЗИЧЕСКИМ КОНТАКТОМ	99
ПРАВИЛО 41. ТОЛЧОК НА БОРТ	99
41.1. ТОЛЧОК НА БОРТ	99
41.2. МАЛЫЙ ШТРАФ	99
41.3. БОЛЬШОЙ ШТРАФ	99
41.4. МАТЧ-ШТРАФ — НЕ ПРИМЕНЯЕТСЯ	99
41.5. ДИСЦИПЛИНАРНЫЙ ДО КОНЦА МАТЧА ШТРАФ	100
41.6. ДИСЦИПЛИНАРНЫЕ САНКЦИИ	100
ПРАВИЛО 42. НЕПРАВИЛЬНАЯ АТАКА	100
42.1. НЕПРАВИЛЬНАЯ АТАКА	100
42.2. МАЛЫЙ ШТРАФ	101
42.3. БОЛЬШОЙ ШТРАФ	101
42.4. МАТЧ-ШТРАФ — НЕ ПРИМЕНЯЕТСЯ	101
42.5. ДИСЦИПЛИНАРНЫЙ ДО КОНЦА МАТЧА ШТРАФ	101
42.6. ДИСЦИПЛИНАРНЫЕ САНКЦИИ	101
ПРАВИЛО 43. АТАКА СЗАДИ	101
43.1. АТАКА СЗАДИ	101
43.2. МАЛЫЙ ШТРАФ — НЕ ПРИМЕНЯЕТСЯ	102
43.3. БОЛЬШОЙ ШТРАФ	102
43.4. МАТЧ-ШТРАФ — НЕ ПРИМЕНЯЕТСЯ	102
43.5. ДИСЦИПЛИНАРНЫЙ ДО КОНЦА МАТЧА ШТРАФ	102
43.6. ДИСЦИПЛИНАРНЫЕ САНКЦИИ	102
ПРАВИЛО 44. ОТСЕЧЕНИЕ	102
44.1. ОТСЕЧЕНИЕ	102
44.2. МАЛЫЙ ШТРАФ	102
44.3. БОЛЬШОЙ ШТРАФ	103
44.4. МАТЧ-ШТРАФ — НЕ ПРИМЕНЯЕТСЯ	103
44.5. ДИСЦИПЛИНАРНЫЙ ДО КОНЦА МАТЧА ШТРАФ	103
44.6. ДИСЦИПЛИНАРНЫЕ САНКЦИИ	103
ПРАВИЛО 45. УДАР ЛОКТЕМ	103
45.1. УДАР ЛОКТЕМ	103
45.2. МАЛЫЙ ШТРАФ	103
45.3. БОЛЬШОЙ ШТРАФ	103
45.4. МАТЧ-ШТРАФ — НЕ ПРИМЕНЯЕТСЯ	103
45.5. ДИСЦИПЛИНАРНЫЙ ДО КОНЦА МАТЧА ШТРАФ	104
45.6. ДИСЦИПЛИНАРНЫЕ САНКЦИИ	104
ПРАВИЛО 46. ДРАКА	104
46.1. ДРАКА	104

46.2. КОНФРОНТАЦИЯ	104
46.3. ЗАЧИНЩИК / ПОДСТРЕКАТЕЛЬ	105
46.4. АГРЕССОР	105
46.5. ОПАСНЫЙ УДАР — НОКАУТИРУЮЩИЙ УДАР	105
46.6. ЗАЩИЩАЮЩИЙСЯ ХОККЕИСТ В ДРАКЕ	106
46.7. ТРЕТИЙ ХОККЕИСТ	106
46.8. ИЗОЛИРОВАНИЕ ЗОНЫ ДРАКИ	106
46.9. ДРАКА ДО ИЛИ ПОСЛЕ ОКОНЧАНИЯ МАТЧА ИЛИ В ПЕРЕРЫВАХ МАТЧА	106
46.10. ДРАКА ДО ВБРАСЫВАНИЯ ШАЙБЫ	107
46.11. ДРАКА ЗА ПРЕДЕЛАМИ ИГРОВОЙ ПЛОЩАДКИ	107
46.12. ШЛЕМ	107
46.13. СВИТЕР	107
46.14. ЗАЧИНЩИК В ПОСЛЕДНИЕ ПЯТЬ МИНУТ МАТЧА ИЛИ В ДОПОЛНИТЕЛЬНОМ ПЕРИОДЕ (ОВЕРТАЙМЕ)	108
ПРАВИЛО 46. ДРАКА (МХЛ, НМХЛ И ЖХЛ)	108
46.1. ДРАКА	108
46.2. КОНФРОНТАЦИЯ	108
46.3. ЗАЧИНЩИК / ПОДСТРЕКАТЕЛЬ	108
46.4. АГРЕССОР	109
46.5. ОПАСНЫЙ УДАР — НОКАУТИРУЮЩИЙ УДАР	109
46.6. ЗАЩИЩАЮЩИЙСЯ ХОККЕИСТ В ДРАКЕ	109
46.7. ТРЕТИЙ ХОККЕИСТ	110
46.8. ИЗОЛИРОВАНИЕ ЗОНЫ ДРАКИ	110
46.9. ДРАКА ДО ИЛИ ПОСЛЕ ОКОНЧАНИЯ МАТЧА ИЛИ В ПЕРЕРЫВАХ МАТЧА	110
46.10. ДРАКА ДО ВБРАСЫВАНИЯ ШАЙБЫ	111
46.11. ДРАКА ЗА ПРЕДЕЛАМИ ИГРОВОЙ ПЛОЩАДКИ	111
46.12. ШЛЕМ	111
46.13. СВИТЕР	111
46.14. ЗАЧИНЩИК В ПОСЛЕДНИЕ ПЯТЬ МИНУТ МАТЧА ИЛИ В ДОПОЛНИТЕЛЬНОМ ПЕРИОДЕ (ОВЕРТАЙМЕ)	112
ПРАВИЛО 47. УДАР ГОЛОВОЙ	112
47.1. УДАР ГОЛОВОЙ	112
47.2. ДВОЙНОЙ МАЛЫЙ ШТРАФ	112
47.3. БОЛЬШОЙ ШТРАФ	112
47.4. МАТЧ-ШТРАФ — НЕ ПРИМЕНЯЕТСЯ	112
47.5. ДИСЦИПЛИНАРНЫЙ ДО КОНЦА МАТЧА ШТРАФ	112
47.6. ДИСЦИПЛИНАРНЫЕ САНКЦИИ	112
ПРАВИЛО 48. АТАКА В ГОЛОВУ ИЛИ ШЕЮ	113
48.1. АТАКА В ГОЛОВУ ИЛИ ШЕЮ	113
48.2. МАЛЫЙ ШТРАФ	114
48.3. БОЛЬШОЙ ШТРАФ	114
48.4. ДИСЦИПЛИНАРНЫЙ ДО КОНЦА МАТЧА ШТРАФ	114
48.5. МАТЧ-ШТРАФ — НЕ ПРИМЕНЯЕТСЯ	114
48.6. ДИСЦИПЛИНАРНЫЕ САНКЦИИ	114
ПРАВИЛО 49. УДАР НОГОЙ	114
49.1. УДАР НОГОЙ	114
49.2. ВЗЯТИЕ ВОРОТ	114
49.3. БОЛЬШОЙ ШТРАФ	115
49.4. МАТЧ-ШТРАФ — НЕ ПРИМЕНЯЕТСЯ	115
49.5. ДИСЦИПЛИНАРНЫЙ ДО КОНЦА МАТЧА ШТРАФ	115
49.6. ДИСЦИПЛИНАРНЫЕ САНКЦИИ	116
ПРАВИЛО 50. УДАР КОЛЕНОМ	116
50.1. УДАР КОЛЕНОМ	116
50.2. МАЛЫЙ ШТРАФ	116
50.3. БОЛЬШОЙ ШТРАФ	116

50.4. МАТЧ-ШТРАФ — НЕ ПРИМЕНЯЕТСЯ	116
50.5. ДИСЦИПЛИНАРНЫЙ ДО КОНЦА МАТЧА ШТРАФ	116
50.6. ДИСЦИПЛИНАРНЫЕ САНКЦИИ	116
ПРАВИЛО 51. ГРУБОСТЬ	117
51.1. ГРУБОСТЬ	117
51.2. МАЛЫЙ ШТРАФ	117
51.3. БОЛЬШОЙ ШТРАФ	117
51.4. МАТЧ-ШТРАФ — НЕ ПРИМЕНЯЕТСЯ	117
51.5. ДИСЦИПЛИНАРНЫЙ ДО КОНЦА МАТЧА ШТРАФ	117
51.6. ДИСЦИПЛИНАРНЫЕ САНКЦИИ	117
ПРАВИЛО 52. ПОДСЕЧКА — ПЕРЕНЕСЕНО В ПРАВИЛО 57 ПОДНОЖКА	118
ПРАВИЛО 53. БРОСАНИЕ СНАРЯЖЕНИЯ	118
53.1. БРОСАНИЕ СНАРЯЖЕНИЯ	118
53.2. МАЛЫЙ ШТРАФ	118
53.3. МАЛЫЙ СКАМЕЕЧНЫЙ ШТРАФ	119
53.4. БОЛЬШОЙ ШТРАФ	119
53.5. ДИСЦИПЛИНАРНЫЙ ШТРАФ	119
53.6. ДИСЦИПЛИНАРНЫЙ ДО КОНЦА МАТЧА ШТРАФ	119
53.7. МАТЧ-ШТРАФ — НЕ ПРИМЕНЯЕТСЯ	119
53.8. ШТРАФНОЙ БРОСОК	119
53.9. ПРИСУЖДЕНИЕ ВЗЯТИЯ ВОРОТ	120
53.10. ДИСЦИПЛИНАРНЫЕ САНКЦИИ	120
РАЗДЕЛ 07. СДЕРЖИВАЮЩИЕ НАРУШЕНИЯ	121
ПРАВИЛО 54. ЗАДЕРЖКА СОПЕРНИКА	121
54.1. ЗАДЕРЖКА СОПЕРНИКА	121
54.2. МАЛЫЙ ШТРАФ	121
54.3. БОЛЬШОЙ ШТРАФ	121
54.4. МАТЧ-ШТРАФ — НЕ ПРИМЕНЯЕТСЯ	121
54.5. ДИСЦИПЛИНАРНЫЙ ДО КОНЦА МАТЧА ШТРАФ	121
54.6. ШТРАФНОЙ БРОСОК	121
54.7. ПРИСУЖДЕНИЕ ВЗЯТИЯ ВОРОТ	121
ПРАВИЛО 55. ЗАДЕРЖКА КЛЮШКОЙ	122
55.1. ЗАДЕРЖКА КЛЮШКОЙ	122
55.2. МАЛЫЙ ШТРАФ	122
55.3. БОЛЬШОЙ ШТРАФ	122
55.4. ДИСЦИПЛИНАРНЫЙ ДО КОНЦА МАТЧА ШТРАФ	122
55.5. ШТРАФНОЙ БРОСОК	122
55.6. ПРИСУЖДЕНИЕ ВЗЯТИЯ ВОРОТ	122
55.7. ДИСЦИПЛИНАРНЫЕ САНКЦИИ	123
ПРАВИЛО 56. БЛОКИРОВКА	123
56.1. БЛОКИРОВКА	123
56.2. МАЛЫЙ ШТРАФ	125
56.3. МАЛЫЙ СКАМЕЕЧНЫЙ ШТРАФ	125
56.4. БОЛЬШОЙ ШТРАФ	126
56.5. МАТЧ-ШТРАФ — НЕ ПРИМЕНЯЕТСЯ	126
56.6. ДИСЦИПЛИНАРНЫЙ ДО КОНЦА МАТЧА ШТРАФ	126
56.7. ШТРАФНОЙ БРОСОК	126
56.8. ПРИСУЖДЕНИЕ ВЗЯТИЯ ВОРОТ	126
56.9. ДИСЦИПЛИНАРНЫЕ САНКЦИИ	126
56.10. ВМЕШАТЕЛЬСТВО ЗРИТЕЛЕЙ	127
ПРАВИЛО 57. ПОДНОЖКА	127
57.1. ПОДНОЖКА	127
57.2. МАЛЫЙ ШТРАФ	127
57.3. БОЛЬШОЙ ШТРАФ	127

57.4. МАТЧ-ШТРАФ — НЕ ПРИМЕНЯЕТСЯ	128
57.5. ДИСЦИПЛИНАРНЫЙ ДО КОНЦА МАТЧА ШТРАФ	128
57.6. ШТРАФНОЙ БРОСОК	128
57.7. ПРИСУЖДЕНИЕ ВЗЯТИЯ ВОРОТ	129

РАЗДЕЛ 08. НАРУШЕНИЯ С ИСПОЛЬЗОВАНИЕМ КЛЮШКИ 130

ПРАВИЛО 58. УДАР КОНЦОМ КЛЮШКИ 130

58.1. УДАР КОНЦОМ КЛЮШКИ	130
58.2. ДВОЙНОЙ МАЛЫЙ ШТРАФ	130
58.3. БОЛЬШОЙ ШТРАФ	130
58.4. МАТЧ-ШТРАФ — НЕ ПРИМЕНЯЕТСЯ	130
58.5. ДИСЦИПЛИНАРНЫЙ ДО КОНЦА МАТЧА ШТРАФ	130
58.6. ДИСЦИПЛИНАРНЫЕ САНКЦИИ	130

ПРАВИЛО 59. ТОЛЧОК КЛЮШКОЙ 130

59.1. ТОЛЧОК КЛЮШКОЙ	130
59.2. МАЛЫЙ ШТРАФ	130
59.3. БОЛЬШОЙ ШТРАФ	131
59.4. МАТЧ-ШТРАФ — НЕ ПРИМЕНЯЕТСЯ	131
59.5. ДИСЦИПЛИНАРНЫЙ ДО КОНЦА МАТЧА ШТРАФ	131
59.6. ДИСЦИПЛИНАРНЫЕ САНКЦИИ	131

ПРАВИЛО 60. ИГРА ВЫСОКО ПОДНЯТОЙ КЛЮШКОЙ 131

60.1. ИГРА ВЫСОКО ПОДНЯТОЙ КЛЮШКОЙ	131
60.2. МАЛЫЙ ШТРАФ	131
60.3. ДВОЙНОЙ МАЛЫЙ ШТРАФ	131
60.4. БОЛЬШОЙ ШТРАФ	132
60.5. МАТЧ — ШТРАФ — НЕ ПРИМЕНЯЕТСЯ	132
60.6. ДИСЦИПЛИНАРНЫЙ ДО КОНЦА МАТЧА ШТРАФ	132
60.7. ДИСЦИПЛИНАРНЫЕ САНКЦИИ	132

ПРАВИЛО 61. УДАР КЛЮШКОЙ 132

61.1. УДАР КЛЮШКОЙ	132
61.2. МАЛЫЙ ШТРАФ	133
61.3. БОЛЬШОЙ ШТРАФ	133
61.4. МАТЧ-ШТРАФ — НЕ ПРИМЕНЯЕТСЯ	133
61.5. ДИСЦИПЛИНАРНЫЙ ДО КОНЦА МАТЧА ШТРАФ	133
61.6. ШТРАФНОЙ БРОСОК	133
61.7. ПРИСУЖДЕНИЕ ВЗЯТИЯ ВОРОТ	133
61.8. ДИСЦИПЛИНАРНЫЕ САНКЦИИ	133

ПРАВИЛО 62. КОЛЮЩИЙ УДАР 133

62.1. КОЛЮЩИЙ УДАР	133
62.2. ДВОЙНОЙ МАЛЫЙ ШТРАФ	133
62.3. БОЛЬШОЙ ШТРАФ	134
62.4. МАТЧ-ШТРАФ — НЕ ПРИМЕНЯЕТСЯ	134
62.5. ДИСЦИПЛИНАРНЫЙ ДО КОНЦА МАТЧА ШТРАФ	134
62.6. ДИСЦИПЛИНАРНЫЕ САНКЦИИ	134

РАЗДЕЛ 09. ДРУГИЕ НАРУШЕНИЯ 135

ПРАВИЛО 63. ЗАДЕРЖКА ИГРЫ 135

63.1. ЗАДЕРЖКА ИГРЫ	135
63.2. МАЛЫЙ ШТРАФ	135
63.3. МАЛЫЙ СКАМЕЕЧНЫЙ ШТРАФ	136
63.4. ЗАДЕРЖАННЫЙ СВИСТОК	137
63.5. ПРЕДМЕТЫ БРОШЕННЫЕ НА ЛЕД	137
63.6. ШТРАФНОЙ БРОСОК	137
63.7. ПРИСУЖДЕНИЕ ВЗЯТИЯ ВОРОТ	138
63.8. НЕ РАЗРЕШАЕТСЯ ЗАМЕНА ИГРОКОВ	138

63.9. НАРУШЕНИЯ	139
ПРАВИЛО 64. СИМУЛЯЦИЯ / ПРИУКРАШИВАНИЕ	139
64.1. СИМУЛЯЦИЯ / ПРИУКРАШИВАНИЕ	139
64.2. МАЛЫЙ ШТРАФ	140
64.3. ДИСЦИПЛИНАРНЫЕ САНКЦИИ	140
ПРАВИЛО 65. СНАРЯЖЕНИЕ	140
65.1. СНАРЯЖЕНИЕ	140
65.2. МАЛЫЙ ШТРАФ	140
ПРАВИЛО 66. ПРЕКРАЩЕНИЕ МАТЧА	141
66.1. ПРЕКРАЩЕНИЕ МАТЧА	141
ПРАВИЛО 67. ЗАДЕРЖКА ШАЙБЫ РУКОЙ	141
67.1. ЗАДЕРЖКА ШАЙБЫ РУКОЙ	141
67.2. МАЛЫЙ ШТРАФ — ХОККЕИСТ	141
67.3. МАЛЫЙ ШТРАФ — ВРАТАРЬ	142
67.4. ШТРАФНОЙ БРОСОК	143
67.5. ПРИСУЖДЕНИЕ ВЗЯТИЯ ВОРОТ	143
67.6. ОТМЕНА ВЗЯТИЯ ВОРОТ	143
ПРАВИЛО 68. НЕЗАКОННАЯ ЗАМЕНА	143
68.1. НЕЗАКОННАЯ ЗАМЕНА	143
68.2. МАЛЫЙ СКАМЕЕЧНЫЙ ШТРАФ	144
68.3. ШТРАФНОЙ БРОСОК	144
68.4. ПРИСУЖДЕНИЕ ВЗЯТИЯ ВОРОТ	144
68.5. ОТМЕНА ВЗЯТИЯ ВОРОТ	144
68.6. УМЫШЛЕННАЯ НЕЗАКОННАЯ ЗАМЕНА	145
ПРАВИЛО 69. БЛОКИРОВКА ВРАТАРЯ / ПОМЕХА ВРАТАРЮ	145
69.1. БЛОКИРОВКА ВРАТАРЯ / ПОМЕХА ВРАТАРЮ	145
69.2. ШТРАФ	146
69.3. КОНТАКТ В ПЛОЩАДИ ВОРОТ	146
69.4. КОНТАКТ ЗА ПРЕДЕЛАМИ ПЛОЩАДИ ВОРОТ	147
69.5. ЗАПРОС ТРЕНЕРА Правило 38 — Запрос тренера	147
69.6. ТОЧКА ВБРАСЫВАНИЯ	147
69.7. ОТСКОКИ И ПОТЕРЯННАЯ ШАЙБА	147
69.8. ДИСЦИПЛИНАРНЫЕ САНКЦИИ	148
ПРАВИЛО 70. ОСТАВЛЕНИЕ СКАМЕЙКИ ИГРОКОВ ИЛИ СКАМЕЙКИ ОШТРАФОВАННЫХ ИГРОКОВ	148
70.1. ОСТАВЛЕНИЕ СКАМЕЙКИ ИГРОКОВ ИЛИ СКАМЕЙКИ ОШТРАФОВАННЫХ ИГРОКОВ	148
70.2. ЗАКОННАЯ СМЕНА СОСТАВА	148
70.3. ОСТАВЛЕНИЕ СКАМЕЙКИ ИГРОКОВ	148
70.4. ОСТАВЛЕНИЕ СКАМЕЙКИ ОШТРАФОВАННЫХ ИГРОКОВ	149
70.5. МАЛЫЙ СКАМЕЕЧНЫЙ ШТРАФ	150
70.6. ДИСЦИПЛИНАРНЫЙ ДО КОНЦА МАТЧА ШТРАФ	151
70.7. ШТРАФНОЙ БРОСОК	151
70.8. ПРИСУЖДЕНИЕ ВЗЯТИЯ ВОРОТ	151
70.9. ОТМЕНА ВЗЯТИЯ ВОРОТ	152
70.10. ДИСЦИПЛИНАРНЫЕ САНКЦИИ	152
ПРАВИЛО 71. ПРЕЖДЕВРЕМЕННАЯ ЗАМЕНА	152
71.1. ПРЕЖДЕВРЕМЕННАЯ ЗАМЕНА	152
71.2. ОБЪЯВЛЕНИЕ	153
ПРАВИЛО 72. ОТКАЗ ИГРАТЬ С ШАЙБОЙ	153
72.1. ОТКАЗ ИГРАТЬ С ШАЙБОЙ	153
72.2. ПАС РУКОЙ	153
72.3. ВЫСОКО ПОДНЯТАЯ КЛЮШКА	153
72.4. ПРОБРОС	153

72.5. ШТРАФ	153
ПРАВИЛО 73. ОТКАЗ НАЧАТЬ МАТЧ	154
73.1. ОТКАЗ НАЧАТЬ МАТЧ	154
73.2. ПРОЦЕДУРА — КОМАНДА НА ЛЬДУ	154
73.3. ПРОЦЕДУРА — КОМАНДА НЕ НА ЛЬДУ	155
ПРАВИЛО 74. НАРУШЕНИЕ ЧИСЛЕННОГО СОСТАВА	155
74.1. НАРУШЕНИЕ ЧИСЛЕННОГО СОСТАВА	155
74.2. МАЛЫЙ СКАМЕЕЧНЫЙ ШТРАФ	156
74.3. СКАМЕЙКА ОШТРАФОВАННЫХ ИГРОКОВ	156
74.4. УМЫШЛЕННАЯ НЕЗАКОННАЯ ЗАМЕНА	157
74.5. ВРАТАРЬ В ДОПОЛНИТЕЛЬНОМ ПЕРИОДЕ	157
ПРАВИЛО 75. НЕСПОРТИВНОЕ ПОВЕДЕНИЕ	157
75.1. НЕСПОРТИВНОЕ ПОВЕДЕНИЕ	157
75.2. МАЛЫЙ ШТРАФ	157
75.3. МАЛЫЙ СКАМЕЕЧНЫЙ ШТРАФ	158
75.4. ДИСЦИПЛИНАРНЫЙ ШТРАФ	158
75.5. ДИСЦИПЛИНАРНЫЙ ДО КОНЦА МАТЧА ШТРАФ	159
75.6. РАПОРТ	160
РАЗДЕЛ 10. ПРОВЕДЕНИЕ МАТЧА	161
ПРАВИЛО 76. ВБРАСЫВАНИЕ	161
76.1. ВБРАСЫВАНИЕ	161
76.2. ТОЧКИ ВБРАСЫВАНИЯ	161
76.3. ПРОЦЕДУРА ПРОВЕДЕНИЯ ВБРАСЫВАНИЯ	163
76.4. ПРОЦЕДУРА ВБРАСЫВАНИЯ — ЦЕНТРАЛЬНЫЕ НАПАДАЮЩИЕ	163
76.5. ПРОЦЕДУРА ВБРАСЫВАНИЯ — ОСТАЛЬНЫЕ ХОККЕИСТЫ	165
76.6. ПРОЦЕДУРА ВБРАСЫВАНИЯ — НАРУШЕНИЯ	165
76.7. ПРОЦЕДУРА ВБРАСЫВАНИЯ — ЗАМЕНА ИГРОВОГО СОСТАВА	167
76.8. ПРОЦЕДУРА ВБРАСЫВАНИЯ — КОРРЕКТИРОВКА ВРЕМЕНИ	168
ПРАВИЛО 77. ВРЕМЯ МАТЧА И ПЕРЕРЫВОВ	168
77.1. ВРЕМЯ МАТЧА	168
77.2. ВРЕМЯ ПЕРЕРЫВОВ — (см. Положение (Регламент) проведения соревнования)	168
77.3. ЗАДЕРЖКИ В МАТЧЕ	168
ПРАВИЛО 78. ВЗЯТИЕ ВОРОТ	168
78.1. ПРИСУЖДЕНИЕ ВЗЯТИЯ ВОРОТ И ПЕРЕДАЧ	168
78.2. ПРИСУЖДЕНИЕ ОЧКОВ ЗА ВЗЯТИЕ ВОРОТ	169
78.3. ПРИСУЖДЕНИЕ ОЧКОВ ЗА ГОЛЕВЫЕ ПЕРЕДАЧИ	169
78.4. ВЗЯТИЕ ВОРОТ	169
78.5. ОТМЕНА ВЗЯТИЯ ВОРОТ	170
78.6. ВИДЕОПРОСМОТР ОРГАНИЗОВАННЫЙ КОМНАТОЙ ВИДЕОПРОСМОТРОВ ФХР	171
ПРАВИЛО 79. ПАС РУКОЙ	172
79.1. ПАС РУКОЙ	172
79.2. ЗОНА ЗАЩИТЫ	172
79.3. ТОЧКА ВБРАСЫВАНИЯ	172
ПРАВИЛО 80. ИГРА ПО ШАЙБЕ ВЫСОКО ПОДНЯТОЙ КЛЮШКОЙ	173
80.1. ИГРА ПО ШАЙБЕ ВЫСОКО ПОДНЯТОЙ КЛЮШКОЙ	173
80.2. ТОЧКА ВБРАСЫВАНИЯ	173
80.3. ОТМЕНА ВЗЯТИЯ ВОРОТ	174
ПРАВИЛО 81. ПРОБРОС	174
81.1. ПРОБРОС	174
81.2. ПРОБРОС — ТОЧКА ВБРАСЫВАНИЯ	175
81.3. ВРАТАРЬ	175
81.4. ЗАМЕНА ИГРОКОВ ПРИ ПРОБРОСЕ	176

81.5. НЕТ ПРОБРОСА	176
81.6. ПРОБРОС — ЧИСЛЕННЫЙ СОСТАВ	177
ПРАВИЛО 82. СМЕНА ИГРОКОВ	177
82.1. СМЕНА ИГРОКОВ	177
82.2. СМЕНА ИГРОКОВ — ПРОЦЕДУРА	178
82.3. СМЕНА ИГРОКОВ — МАЛЫЙ СКАМЕЕЧНЫЙ ШТРАФ	179
ПРАВИЛО 83. ПОЛОЖЕНИЕ «ВНЕ ИГРЫ».	179
83.1. ПОЛОЖЕНИЕ «ВНЕ ИГРЫ»	179
83.2. ПОЛОЖЕНИЕ «ВНЕ ИГРЫ» — РИКОШЕТ / ОТСКОК	180
83.3. ОТЛОЖЕННОЕ ПОЛОЖЕНИЕ «ВНЕ ИГРЫ»	181
83.4. ОТМЕНА ВЗЯТИЯ ВОРОТ — «ВНЕ ИГРЫ»	182
83.5. ЗАПРОС ТРЕНЕРА	182
83.6. ТОЧКА ВБРАСЫВАНИЯ — «ВНЕ ИГРЫ»	182
83.7. УМЫШЛЕННОЕ ПОЛОЖЕНИЕ «ВНЕ ИГРЫ»	183
ПРАВИЛО 84. ПОЛОЖЕНИЕ О ПРОВЕДЕНИИ ДОПОЛНИТЕЛЬНОГО ПЕРИОДА (ОВЕРТАЙМА) —	
(см. Положение (Регламент) проведения соревнования).	184
84.1. ПОЛОЖЕНИЕ О ПРОВЕДЕНИИ ДОПОЛНИТЕЛЬНОГО ПЕРИОДА (ОВЕРТАЙМА)	184
84.2. ДОПОЛНИТЕЛЬНЫЙ ПЕРИОД (ОВЕРТАЙМ) — ДОПОЛНИТЕЛЬНЫЙ ИГРОК	184
84.3. ДОПОЛНИТЕЛЬНЫЙ ПЕРИОД (ОВЕРТАЙМ) — ШТРАФЫ	184
84.4. БРОСКИ, ОПРЕДЕЛЯЮЩИЕ ПОБЕДИТЕЛЯ МАТЧА	185
ПРАВИЛО 85. ШАЙБА ЗА ПРЕДЕЛАМИ ПЛОЩАДКИ	187
85.1. ШАЙБА ЗА ПРЕДЕЛАМИ ПЛОЩАДКИ	187
85.2. ШАЙБА, С КОТОРОЙ НЕВОЗМОЖНО СЫГРАТЬ	188
85.3. ШАЙБА ВНЕ ПОЛЕ ЗРЕНИЯ	188
85.4. ШАЙБА ПОПАДАЮЩАЯ В СУДЬЮ	188
85.5. ТОЧКА ВБРАСЫВАНИЯ	189
85.6. МАЛЫЙ ШТРАФ	189
85.7. КОРРЕКТИРОВКА ВРЕМЕНИ	189
ПРАВИЛО 86. НАЧАЛО МАТЧА И ПЕРИОДОВ —	
(см. Положение (Регламент) проведения соревнования).	189
86.1. НАЧАЛО МАТЧА И ПЕРИОДОВ	189
86.2. МАЛЫЙ СКАМЕЕЧНЫЙ ШТРАФ	190
86.3. ВЫБОР СТОРОН	190
86.4. ЗАДЕРЖКИ	190
86.5. ОКОНЧАНИЕ ПЕРИОДОВ	190
86.6. ПРЕДЫГРОВАЯ РАЗМИНКА	190
86.7. НАЧАЛО МАТЧА	191
86.8. НАЧАЛО ПЕРИОДОВ	191
86.9. ОКОНЧАНИЕ МАТЧА	191
ПРАВИЛО 87. ТАЙМ — АУТ.	192
87.1. ТАЙМ — АУТ	192
РАЗДЕЛ 11. ЖЕНСКИЙ ХОККЕЙ.	193
ПРАВИЛО 100. ЖЕНСКИЙ ХОККЕЙ — ВОЗРАСТНЫЕ КАТЕГОРИИ	193
100.1. ОПРЕДЕЛЕНИЕ ВОЗРАСТНЫХ КАТЕГОРИЙ ЖЕНСКОГО ХОККЕЯ	193
ПРАВИЛО 101. ЖЕНСКИЙ ХОККЕЙ — СПЕЦИАЛЬНЫЕ ПРАВИЛА.	193
101.1. НЕЗАКОННЫЙ СИЛОВОЙ ПРИЕМ В ЖЕНСКОМ ХОККЕЕ	193
ПРАВИЛО 102. ЖЕНСКИЙ ХОККЕЙ — СПЕЦИАЛЬНЫЕ ПРАВИЛА ЭКИПИРОВКИ	194
102.1. ЗАЩИТА ЛИЦА — ЖЕНЩИНЫ «ВЗРОСЛЫЕ» — ВОЗРАСТНАЯ КАТЕГОРИЯ	194
102.2. ЗАЩИТА ЛИЦА — ЖЕНЩИНЫ «U18» И «НЕСОВЕРШЕНОЛЕТНИЕ» — ВОЗРАСТНАЯ КАТЕГОРИЯ	194
102.3. КАПА — ЖЕНЩИНЫ «ВЗРОСЛЫЕ» — ВОЗРАСТНАЯ КАТЕГОРИЯ	195
102.4. КАПА — ЖЕНЩИНЫ «U18» И «НЕСОВЕРШЕНОЛЕТНИЕ» —	

ВОЗРАСТНАЯ КАТЕГОРИЯ	195
102.5. ЗАЩИТА ШЕИ И ГОРЛА — ЖЕНЩИНЫ «ВЗРОСЛЫЕ» — ВОЗРАСТНАЯ КАТЕГОРИЯ	195
102.6. ЗАЩИТА ШЕИ И ГОРЛА — ЖЕНЩИНЫ «U20», «U18» И «НЕСОВЕРШЕНОЛЕТНИЕ» — ВОЗРАСТНАЯ КАТЕГОРИЯ	195
102.7. ШЛЕМ / ЗАЩИТА ДЛЯ УШЕЙ — ЖЕНЩИНЫ «ВЗРОСЛЫЕ» — ВОЗРАСТНАЯ КАТЕГОРИЯ	195
102.8. ШЛЕМ / ЗАЩИТА ДЛЯ УШЕЙ — ЖЕНЩИНЫ «U18» И «НЕСОВЕРШЕНОЛЕТНИЕ» — ВОЗРАСТНАЯ КАТЕГОРИЯ	196
102.9. ПРОЦЕДУРА — НЕСОБЛЮДЕНИЕ ТРЕБОВАНИЙ К ЗАЩИТНОМУ СНАРЯЖЕНИЮ	196
РАЗДЕЛ 12. ЮНИОРСКИЙ ХОККЕЙ	197
ПРАВИЛО 200. МУЖЧИНЫ — ЮНИОРЫ — ВОЗРАСТНЫЕ КАТЕГОРИИ	197
200.1. ОПРЕДЕЛЕНИЕ ВОЗРАСТНЫХ КАТЕГОРИЙ — МУЖЧИНЫ ЮНИОРЫ	197
ПРАВИЛО 201. МУЖЧИНЫ ЮНИОРЫ — СПЕЦИАЛЬНЫЕ ПРАВИЛА ИГРЫ	197
201.1. НАЛОЖЕНИЕ ШТРАФОВ — МУЖЧИНЫ ЮНИОРЫ «U20» И «U18» ВОЗРАСТНЫЕ КАТЕГОРИИ — НЕ ПРИМЕНЯЕТСЯ	197
ПРАВИЛО 202. МУЖЧИНЫ ЮНИОРЫ — СПЕЦИАЛЬНЫЕ ПРАВИЛА ЭКИПИРОВКИ	197
202.1. ЗАЩИТА ЛИЦА — МУЖЧИНЫ ЮНИОРЫ «U20» — ВОЗРАСТНАЯ КАТЕГОРИЯ	197
202.2. ЗАЩИТА ЛИЦА — МУЖЧИНЫ ЮНИОРЫ «U18» — ВОЗРАСТНАЯ КАТЕГОРИЯ	198
202.3. КАПА — МУЖЧИНЫ ЮНИОРЫ «U20» — ВОЗРАСТНАЯ КАТЕГОРИЯ	198
202.4. КАПА — МУЖЧИНЫ ЮНИОРЫ «U18» — ВОЗРАСТНАЯ КАТЕГОРИЯ	199
202.5. ЗАЩИТА ШЕИ И ГОРЛА — МУЖЧИНЫ ЮНИОРЫ «U20» — ВОЗРАСТНАЯ КАТЕГОРИЯ	199
202.6. ЗАЩИТА ШЕИ И ГОРЛА — МУЖЧИНЫ ЮНИОРЫ «U18» — ВОЗРАСТНАЯ КАТЕГОРИЯ	199
202.7. ШЛЕМ / ЗАЩИТА ДЛЯ УШЕЙ — МУЖЧИНЫ ЮНИОРЫ «U20» — ВОЗРАСТНАЯ КАТЕГОРИЯ	199
202.8. ШЛЕМ / ЗАЩИТА ДЛЯ УШЕЙ — МУЖЧИНЫ ЮНИОРЫ «U18» — ВОЗРАСТНАЯ КАТЕГОРИЯ	200
202.9. ПРОЦЕДУРА — НЕСОБЛЮДЕНИЕ ТРЕБОВАНИЙ К ЗАЩИТНОМУ СНАРЯЖЕНИЮ	200
ПРИЛОЖЕНИЕ — 1	
ЖЕСТЫ СУДЕЙ	201
ПРИЛОЖЕНИЕ — 2	
ОПРЕДЕЛЕНИЯ, ТЕРМИНОЛОГИЯ И ПОНЯТИЯ	212
ПРИЛОЖЕНИЕ — 3	
СНАРЯЖЕНИЕ ДЛЯ ХОККЕЯ С ШАЙБОЙ	215
ПРИЛОЖЕНИЕ — 4	
СПРАВОЧНЫЕ ТАБЛИЦЫ	223
ТАБЛИЦА 1 — ПРАВИЛО 15	223
ТАБЛИЦА 2 — ПРАВИЛО 16	223
ТАБЛИЦА 3 — ПРАВИЛО 17	224
ТАБЛИЦА 4 — ПРАВИЛО 18.3	224
ТАБЛИЦА 5 — ПРАВИЛО 20	224
ТАБЛИЦА 6 — ПРАВИЛО 20	225
ТАБЛИЦА 7 — ПРАВИЛО 20	225
ТАБЛИЦА 8 — ПРАВИЛО 22	226

ТАБЛИЦА 9 — ПРАВИЛО 23	226
ТАБЛИЦА 10 — ПРАВИЛО 24	227
ТАБЛИЦА 11 — ПРАВИЛО 25	227
ТАБЛИЦА 12 — ПРАВИЛО 27	228
ТАБЛИЦА 13 — ПРАВИЛО 16	228
ТАБЛИЦА 14 — ПРАВИЛО 19	235
ТАБЛИЦА 15 — ПРАВИЛО 69	237
ТАБЛИЦА 16 — ПРАВИЛО 84	242
ПРИЛОЖЕНИЕ — 5	
ТЕХНИЧЕСКИЕ ТРЕБОВАНИЯ	244
ПРИЛОЖЕНИЕ — 6	
ИНФОГРАФИКА	245

ОБЩИЕ ПОЛОЖЕНИЯ

Правила вида спорта «хоккей» разработаны Общероссийской общественной организацией «Федерация хоккея России» (далее — ОСФ) с учетом официальной книги правил Международной федерацией хоккея (ИИХФ) и утверждены Министерством спорта Российской Федерации (далее — Правила).

В соответствии с Правилами ОСФ в дополнение к ним разработала Руководство по судейству официальных профессиональных соревнований по хоккею, которые включают в себя развернутый вариант правил и разъяснений к ним, процедуру наложения штрафов, а также рекомендации судьям, относящиеся к технике и методике судейства для проведения матчей (далее — Руководство по судейству).

Руководство по судейству утверждается в предусмотренном ОСФ порядке и размещается на официальном сайте ОСФ.

Все матчи официальных профессиональных соревнований (далее — соревнования) должны проводиться в соответствии с Правилами, включая Руководство, и положением (регламентом) о соревновании.

Правила, включая Руководство, призваны гарантировать проведение честных соревнований, а также создание оптимальных условий для проведения соревнований и наличие определенного уровня ответственности проводящих соревнования организаций, спортивных судей, спортсменов (далее также — хоккеистов), тренеров и иных официальных представителей команд.

Внесение изменений организаторами соревнований в Руководство по судейству не допускается.

Для связности и цельности текста в Руководстве по судейству используются существительные и местоимения мужского рода (он), однако все правила, предусмотренные Руководством по судейству, равно применимы и к женскому хоккею.

РАЗДЕЛ 01. ИГРОВАЯ ПЛОЩАДКА

ПРАВИЛО 1. ИГРОВАЯ ПЛОЩАДКА — (см. Положение (Регламент) проведения соревнования)

1.1. ИГРОВАЯ ПЛОЩАДКА

Матч должен проводиться на игровой площадке, которая должна соответствовать размерам и требованиям, предписанным настоящими Правилами.

Игровая площадка включает в себя ледовую поверхность, окруженную бортами и защитным стеклом, но не ограниченную высотой бортов и защитных стекол, скамейки игроков, скамейки оштрафованных игроков, стол судейской бригады.

На ледовой поверхности игровой площадки не разрешается наносить какие-либо маркировки, за исключением тех, которые предусмотрены Правилами или Положением (Регламентом) о соревновании. Логотипы на льду не должны вступать в конфликт с какой-либо официальной маркировкой, предусмотренной на льду для надлежащего проведения матча.

В промежутках между периодами ледовая поверхность должна заливаться, если иное не предусмотрено Положением (Регламентом) о соревновании.

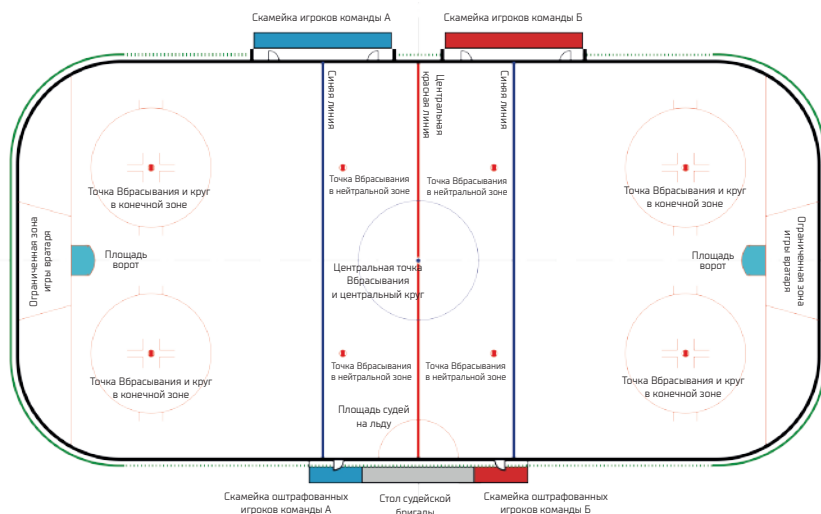

1.2. РАЗМЕРЫ

Официальные размеры игровой площадки должны составлять 60 м в длину и от 25 до 30 м в ширину.

Углы должны быть закруглены по дуге окружности радиусом от 7,0 м до 8,5 м. Все отклонения от данных размеров для любых соревнований требуют утверждения организатором соревнований.

1.3. БОРТА И ЗАЩИТНОЕ СТЕКЛО

Игровая площадка ограничивается бортами. Высота бортов над поверхностью льда должна составлять 1,07 м. За исключением официальной маркировки, предусмотренной настоящими Правилами, вся игровая поверхность и борта должны быть белого цвета, кроме отбойной планки в нижней части бортов, которая окрашивается в светло-желтый цвет.

Любые отклонения от любого из вышеперечисленных параметров требуют официального разрешения организатора соревнования.

Борта должны быть установлены таким образом, чтобы поверхность, обращенная ко льду, была гладкой и свободной от каких-либо неровностей или каких-либо предметов, которые могли бы причинить травму хоккеистам. К бортам прикрепляется вертикально установленная конструкция из защитного стекла.

Минимальные требования к высоте защитных стекол составляют 1,6 м и должны простираются не менее 4,0 м от линии ворот в обоих направлениях к синим линиям. Минимальная высота защитного стекла над бортами по обеим сторонам вдоль площадки составляет 0,8 м, за исключением скамеек для игроков. Требуется установка защитного стекла перед скамейками для оштрафованных игроков. Приспособления для крепления защитного стекла должны быть надежно скрыты или защищены и установлены на бортах со стороны, противоположной от игровой площадки, включая защитную сетку.

Любые отклонения от любого из вышеперечисленных параметров требуют официального разрешения организатора соревнования.

1.4. ЗАЩИТНАЯ СЕТКА

Защитная сетка определенного вида, размеров по высоте и креплению, утвержденная организатором соревнования, подвешивается на обоих концах площадки.

Защитная сетка подвешивается над защитным стеклом в конечных зонах за обоими воротами и должна простирается вокруг площадки по крайней мере до того места, где линия ворот встречается с бортами.

Защитная сетка устанавливается таким образом, чтобы она защищала зрителя, сидящего на верхних рядах. Высота защитной сетки определяется Положением (Регламентом) о соревновании, а также высотой арены и расположением верхних рядов сидений.

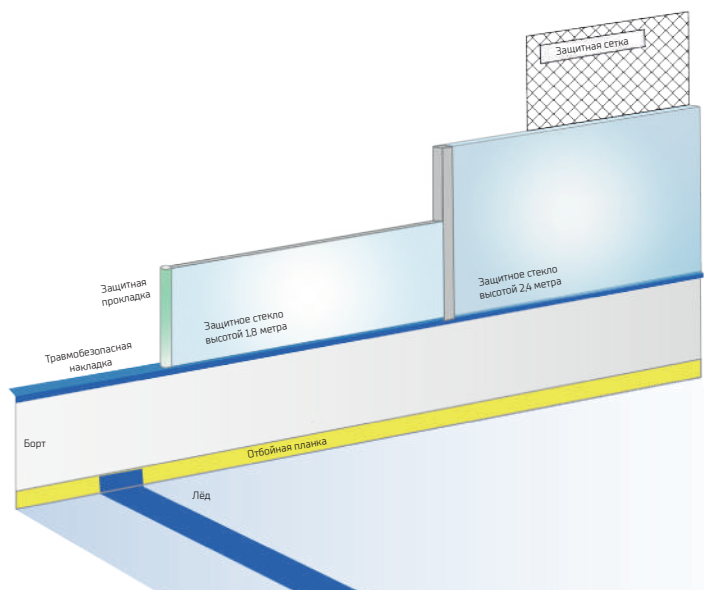

1.5. ЛИНИИ

Линии ворот:

Красная линия шириной 5 см проведенная по всей ширине ледовой поверхности на расстоянии 3,35 м от каждого лицевого борта игровой площадки и продолжающаяся вертикально вверх по боковой поверхности бортов. Эти линии будут называться — линиями ворот. Стойки ворот устанавливаются таким образом, чтобы оставаться неподвижными во время матча на линии ворот.

Площадь ворот:

Перед каждыми воротами должна быть выделена площадь, ограниченная линиями красного цвета, которая называется — площадь ворот.

Синие линии:

Ледовая поверхность между воротами должна быть разделена на три зоны двумя линиями шириной 30 см синего цвета, которые должны быть нанесены по всей ширине площадки параллельно линиям ворот и продолжаться вертикально вверх по боковой поверхности бортов. Эти линии будут называться — синими линиями.

Центральная красная линия:

Красная линия шириной 30 см проводится в центре ледовой поверхности по всей ширине параллельно линиям ворот, и продолжаться вертикально вверх по боковой поверхности бортов. Эта линия будет называться — центральная красная линия.

В случае, если разрешено разместить рекламу на бортах, линия должна быть отмечена, по крайней мере, на отбойной планке. **Подробная информация см. Приложение 6 — Инфографика.**

1.6. ДЕЛЕНИЕ ЛЕДОВОЙ ПОВЕРХНОСТИ

Зона защиты:

Часть ледовой поверхности, на которой расположены ворота, которые защищает команда называется — зона защиты.

Нейтральная зона:

Центральная часть ледовой поверхности называется — нейтральная зона.

Зона атаки:

Часть ледовой поверхности, наиболее удаленная от защищаемых ворот, называется — зона атаки.

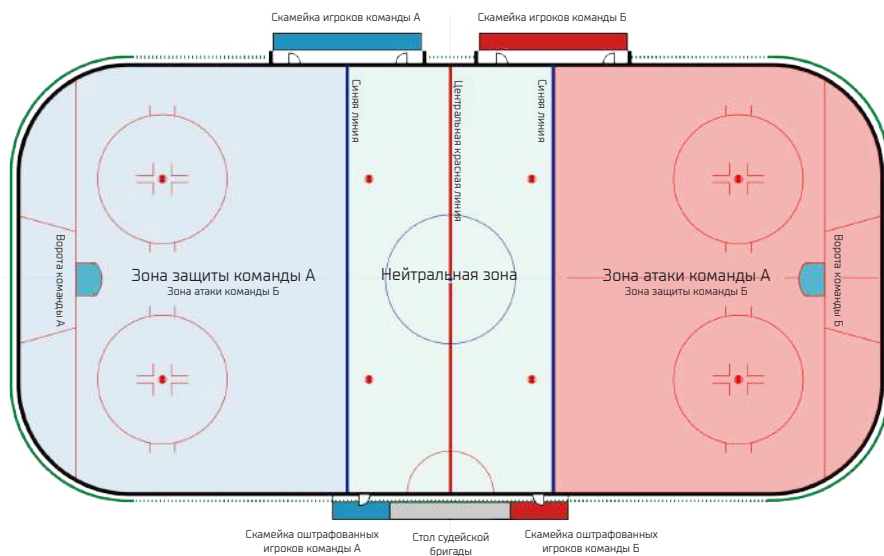

1.7. ПЛОЩАДЬ ВОРОТ / ПЛОЩАДЬ СУДЕЙ НА ЛЬДУ

Площадь ворот (разметка на ледовой поверхности):

Площадь ворот наносится красной линией шириной 5 см — **Правило 1.5 — Линии.** Эти линии наносятся под прямым углом к линии ворот. Полукруглая красная линия радиусом 1,83 м и шириной 5 см соединяет боковые части линии ворот. На обеих сторонах площади ворот наносятся под прямым углом к линии ворот линии, пересекающиеся с полукругом. Область, ограниченная линиями площади ворот и линией ворот окрашивается в светло-голубой цвет. Область внутри каркаса ворот до линии ворот окрашивается в белый цвет.

Площадь ворот / границы:

Площадь ворот включает в себя пространство, ограниченное разметкой на ледовой поверхности, и распространяется вертикально вверх на 1,22 м и далее до верхнего края перекладины ворот.

Площадь судей на льду:

Непосредственно перед столом судейской бригады на поверхности льда наносится в форме полукруга площадь, которая называется — площадь судей на льду.

Красная линия шириной 5 см с радиусом 3,0 м обозначает границы этой площади.

Подробная информация см. Приложение 6 — Инфографика.

1.8. ОГРАНИЧЕННАЯ ЗОНА ИГРЫ ВРАТАРЯ

Для соревнований по хоккею, проводимых профессиональными спортивными лигами в спортивной дисциплине «хоккей», за каждым воротами на поверхности льда обозначается трапециевидная площадь, которая называется — ограниченная зона игры вратаря. Две красные линии шириной 5 см обозначают ограниченную зону между линией ворот и бортами за воротами. Внешний размер разметки вдоль линии ворот составляет 6,71 м, а вдоль бортов — 8,53 м, и линии продолжают вертикально вверх по поверхности отбойной планки. Подробная информация см. **Приложение 6 — Инфографика.**

1.9. ТОЧКИ ВБРАСЫВАНИЯ И КРУГИ**Центральная точка Вбрасывания и центральный круг:**

Центральная точка вбрасывания синего цвета диаметром 30 см наносится точно в центре игровой площадки. Из центра этой точки радиусом 4,5 м должна быть нанесена окружность синей линией шириной 5 см.

Точки Вбрасывания в нейтральной зоне:

По две точки вбрасывания в нейтральной зоне красного цвета диаметром 60 см наносятся на льду в нейтральной зоне на расстоянии 1,5 м от каждой синей линии. Эти точки будут называться — точками Вбрасывания в нейтральной зоне.

Внутри точки Вбрасывания наносятся две параллельные линии на расстоянии 8 см от верхней и нижней границы точки. Область, ограниченная двумя линиями, окрашивается в красный цвет, остальная часть окрашивается в белый цвет. Точки наносятся на расстоянии 14,0 м друг от друга, и каждая точка должна находиться на одинаковом расстоянии от бортов.

Точки Вбрасывания и круги в конечных зонах (зона атаки и зона защиты):

В обеих конечных зонах и по обе стороны от каждого ворот наносятся точки вбрасывания в конечной зоне диаметром 60 см и круги красного цвета.

Внутри точки Вбрасывания наносятся две параллельные линии на расстоянии 8 см от верхней и нижней границы точки. Область, ограниченная двумя линиями, окрашивается в красный цвет, остальная часть окрашивается в белый цвет.

Из центра точек Вбрасывания в конечных зонах радиусом 4,5 м наносятся окружности красной линией шириной 5 см. На внешней стороне кругов Вбрасывания и параллельно линии ворот наносятся две линии красного цвета шириной 5 см и длиной 60 см на расстоянии 1,7 м друг от друга.

На расстоянии 30 см от внешнего края точки Вбрасывания наносятся две красные линии шириной 5 см параллельно боковым бортам длиной 1,2 м и на расстоянии 45 см друг от друга. Параллельно лицевым бортам, начиная с конца линии, ближайшей к точке Вбрасывания, наносится красная линия шириной 5 см длиной 90 см. **Подробная информация см. Приложение 6 — Инфографика.**



Центральная точка Вбрасывания и центральный круг

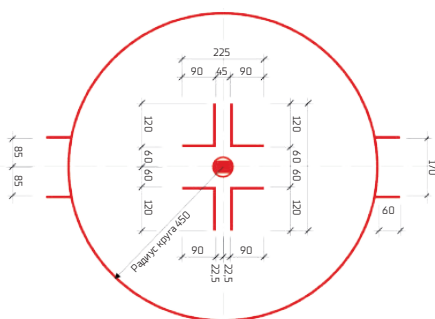

Точка Вбрасывания и круг в конечных зонах

1.10. УБОРКА СНЕГА

В случаях, предусмотренных Положением [Регламентом] о соревновании, помимо обычной заливки льда, которая выполняется в перерывах между каждым периодом матча, по возможности должны быть проведены дополнительные работы по уборке снега.

ПРАВИЛО 2. СТОЙКИ И СЕТКА ВОРОТ

2.1. СТОЙКИ ВОРОТ

На ледовой поверхности устанавливается двойное ворота с сетками по одним в каждом конце игровой площадки. Ворота состоят из каркаса и прикрепленной к нему сетки.

Незакрытое пространство ворот должно быть обращено к центру площадки.

Каждые ворота располагаются по центру линии ворот в концах игровой площадки и установлены таким образом, чтобы оставаться неподвижными во время матча. Стойки ворот должны удерживаться на месте с помощью эластичных фиксаторов, которые вставляются в лед или в основание игровой площадки, и которые при значительном физическом контакте освобождают ворота от фиксации. Использование фиксаторов является обязательным если иное не предусмотрено Положением [Регламентом] о соревновании.

Отверстия для эластичных фиксаторов, удерживающих ворота, должны располагаться точно на линии ворот. Стойки ворот должны иметь утвержденную ИИХФ конструкцию и материал, располагаться вертикально и иметь в высоту 1,22 м над поверхностью льда и располагаться на расстоянии 1,83 м друг от друга, измеренном с внутренней стороны стоек. Перекладина из того же материала, что и стойки ворот, должна проходить от вершины одной стойки до вершины другой. Стойки ворот и поперечина должны быть окрашены в красный цвет, а все остальные наружные поверхности каркаса должны быть окрашены в белый цвет.

2.2. СЕТКА НА ВОРОТАХ

К каждому каркасу ворот прикрепляется сетка, изготовленная из белого нейлонового шнура, которая закрепляется таким образом, чтобы не давать шайбе пройти сквозь сетку и натягивается таким образом, чтобы шайба оставалась в воротах.

Защита сетки из плотной белой нейлоновой ткани или плотного белого холста обертывается вокруг опорной части каркаса ворот таким образом, чтобы защитить сетку ворот от порезов или повреждений.

Защитная обивка каркаса ворот прикрепляется таким образом, чтобы не мешать шайбе полностью пересечь линию ворот.

Защитная обивка каркаса прикрепляется на расстоянии 15 см от внутренней стороны стойки ворот внутрь ворот. Установленная защита сетки не должна выступать более чем на 2,5 см над опорной частью основания каркаса. Каркас ворот закрывается нейлоновой сеткой таким образом, чтобы полностью закрыть заднюю часть каркаса.

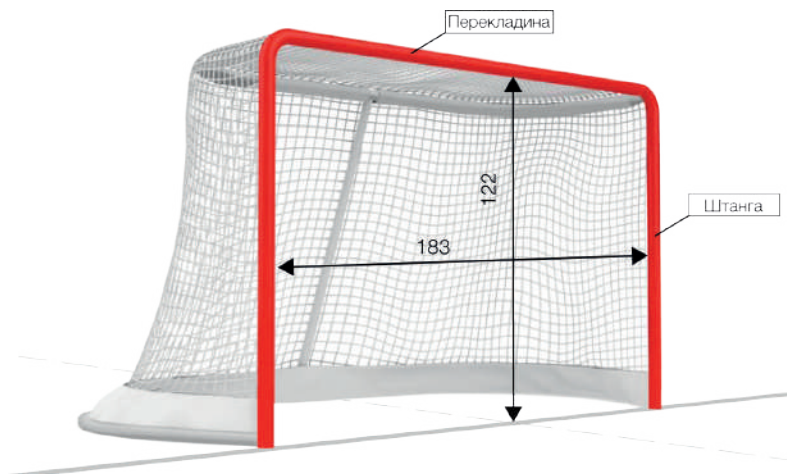

ПРАВИЛО 3. СКАМЕЙКИ — (см. Положение (Регламент) проведения соревнования)

3.1. СКАМЕЙКИ ИГРОКОВ

На каждом катке должны быть предусмотрены места или скамейки игроков обеих команд.

На скамейку игроков допускаются только одетые в форму хоккеисты и неигровой персонал команды в количестве, предусмотренном Положением (Регламентом) о соревновании. Команды должны использовать одну и ту же скамейку игроков на протяжении всего матча. Предоставляемое размещение, включая скамейки и калитки, должны быть одинаковыми для обеих команд.

Скамейки игроков располагаются непосредственно вдоль льда, как можно ближе к центру игровой площадки. Две калитки для каждой скамейки игроков должны быть одинаковыми по расположению и размерам, а сами скамейки игроков, по возможности, должны быть расположены как можно ближе к раздевалкам команд. По ходу матча калитки скамеек игроков используются для замены хоккеистов. Хоккеист или персонал команды перед открытием калитки должен убедиться, что игровой момент не находится рядом с калиткой. Затем открыть калитку для замены хоккеистов и после замены закрыть ее. **Правило — 39.3 п.5 — Оскорбление судей и Правило — 75.3. п.4 — Неспортивное поведение.**

Каждая скамейка игроков должна иметь длину 10 м и ширину 1,5 м, и если она расположена в зрительской зоне, должна быть отделена от зрителей защитным стеклом, чтобы обеспечить необходимую защиту для хоккеистов и неигрового персонала команды.

Скамейки игроков должны находиться на одной стороне игровой площадки напротив скамеек оштрафованных игроков и по возможности должны быть разделены друг от друга значительным расстоянием.

Примечание: команда, определенная как команда-хозяин, имеет право выбора скамейки игроков, если иное не предусмотрено Положением (Регламентом) о соревновании. **Подробная информация см. Приложение 6 — Инфографика.**

3.2. СКАМЕЙКИ ОШТРАФОВАННЫХ ИГРОКОВ

Игровая площадка оборудуется скамейками, которые называются — скамейками оштрафованных игроков.

Для каждой команды должны быть предусмотрены отдельные скамейки оштрафованных игроков, и они должны располагаться по разные стороны от скамейки секретаря матча, непосредственно напротив скамеек игроков. Команды должны использовать одну и ту же скамейку оштрафованных игроков напротив скамейки игроков своей команды в течение всего матча.

Каждая скамейка оштрафованных игроков должна быть не менее 4,0 м в длину и 1,5 м в ширину и должна быть отделена от зрителей защитным стеклом, чтобы обеспечить необходимую защиту для игроков.

Скамейки оштрафованных игроков должны быть одинакового размера и качества, чтобы не давать никаких преимуществ ни одной из команд, иметь только одну калитку для входа и выхода и быть под контролем судьи при оштрафованных игроках.

Находиться на скамейке оштрафованных игроков разрешено только судье при оштрафованных игроках, оштрафованным игрокам и судьям на льду. **Подробная информация см. Приложение 6 — Инфографика.**

ПРАВИЛО 4. СИРЕНА И ТАБЛО — (см. Положение (Регламент) проведения соревнования)

4.1. СИРЕНА

Каждая игровая площадка должна быть оснащена звуковым устройством — сиреной, которая будет звучать автоматически по окончании каждого периода матча. Если звуковое устройство не сработает автоматически по истечении времени, определяющим фактором того, что закончился период, должно быть время на табло.

4.2. ТАБЛО

Каждая игровая площадка должна быть оборудована электронным табло с целью точного информирования зрителей, хоккеистов, персонала команд и судей обо всех изменениях времени на всех этапах матча, включая оставшееся время до конца любого периода, и время, оставшееся до окончания наложенных Штрафов.

Отсчет времени на табло активируется судьей времени матча с момента Вбрасывания шайбы судьей на лёду и должен быть остановлен по свистку. Табло должно вести отсчет оставшегося времени матча и оставшееся время Штрафов.

Прибор времени матча в течение последней минуты каждого периода должен показывать оставшееся время матча с десятичными долями (1/10) секунды.

РАЗДЕЛ 02. КОМАНДЫ

ПРАВИЛО 5. КОМАНДЫ — (см. Положение (Регламент) проведения соревнований)

5.1. ДОПУСК ХОККЕИСТОВ

Матч проводится между двумя командами, под руководством судей на льду и судей в бригаде.

В заявке команды на матч не может быть более предусмотренного Положением (Регламентом) о соревновании количества хоккеистов. В соревнованиях допускается заявить не более двадцати игроков и трех вратарей.

В настоящих правилах любая ссылка на хоккеиста будет относиться, как к игроку (защитнику или нападающему), так и к Вратарю. Любая ссылка на Вратаря будет означать, что раздел правила относится только к Вратарю.

Перед началом матча представитель или тренер команды должен предоставить состав команды / заявочный лист из хоккеистов, которые имеют право участвовать в матче. Для того, чтобы команда могла начать матч, она должна иметь возможность вывести на лед не менее пяти игроков и одного Вратаря в начале матча.

Только заявленные хоккеисты могут быть включены в состав команды и участвовать в матче.

Команда может иметь на льду не более шести хоккеистов — одного Вратаря и пять игроков в любое время по ходу матча, когда команда не оштрафована. **Правило 74 — Нарушение численного состава.**

Команда должна выпустить на лед не менее четырех хоккеистов. Одного Вратаря и трех игроков, если два или более игрока оштрафованы. Команда должна выпустить на лед необходимое количество хоккеистов, чтобы возобновить матч — **Правило 66 — Техническое поражение.**

5.2. ИГРОКИ НЕ ИМЕЮЩИЕ ПРАВО УЧАСТВОВАТЬ В МАТЧЕ

В матче могут принимать участие только хоккеисты из заявочного листа, предоставленного секретарю матча перед матчем. Всякий раз, когда главный судья идентифицирует хоккеиста, не имеющего право участвовать в матче, этот хоккеист будет отстранен от участия в матче, и команда не будет иметь возможность заменить его на другого хоккеиста из своего заявочного списка на сезон.

Никаких дополнительных Штрафов не должно быть наложено, но рапорт об инциденте должен быть представлен организатору соревнования. Касательно не имеющего право играть Вратаря. **Правило 5.3 — Вратарь.**

Если происходит взятие ворот, когда на льду находится хоккеист, не имеющий право участвовать в матче (независимо от того, участвовал ли он во взятии ворот или нет), взятие ворот будет не засчитано.

Это относится только к взятию ворот, в результате которого в последующую остановку матча был обнаружен не имеющий право играть хоккеист. Все остальные голы, забитые ранее командой хоккеиста, не имеющего право участвовать в матче (с ними на льду или без него), должны быть засчитаны.

Если на хоккеиста налагается Штраф, и во время отбывания Штрафа будет обнаружено, что хоккеист не имеет право участвовать в матче, он будет отстранён от участия в матче, а другой хоккеист его команды, назначенный тренером, должен отбыть оставшееся время Штрафа.

Никаких дополнительных Штрафов не должно быть наложено, но рапорт об инциденте должен быть представлен организатору соревнования.

5.3. ВРАТАРЬ

Каждой команде разрешается одновременно иметь на льду по одному Вратарю. Вратарь может быть убран со льда и заменен на дополнительного игрока. Такая замена не предусматривает привилегии Вратаря дополнительному игроку.

Каждая команда должна иметь на своей скамейке игроков или на стуле непосредственно рядом со скамейкой игроков (или поблизости) запасного Вратаря, который всегда должен быть полностью экипирован и готов к матчу.

Допускается внесение в заявку на матч третьего Вратаря. В случае, если два заявленных Вратаря получают травмы или недееспособны, третьему Вратарю должно быть предоставлено разумное количество времени для переодевания в дополнение к двухминутной разминке (за исключением случаев, когда он вступает в игру для защиты ворот во время выполнения штрафного броска).

После проведенной замены ни один из указанных в официальном протоколе матча, и замененных вратарей не имеет права возвращаться в игру.

За исключением случаев, когда два (или три) заявленных Вратаря выведены из строя, ни одному игроку, указанному в официальном протоколе матча, не разрешается одевать снаряжение Вратаря.

5.4. ТРЕНЕРЫ И ПЕРСОНАЛ КОМАНДЫ

Только хоккеистам в форме и неигровому персоналу команды, должным образом зарегистрированному в заявочном листе, будет предоставлена возможность находиться на скамейке игроков.

Каждая команда обязана иметь по крайней мере одного представителя на скамейке игроков, выступающего в качестве тренера, и по крайней мере одного медицинского

работника для оказания помощи хоккеистам в случае получения травмы. В случае отсутствия медицинского работника в команде, медицинская помощь оказывается медицинской бригадой Матча.

5.5. ПЕРСОНАЛ КОМАНДЫ И ТЕХНИЧЕСКОЕ ОБЕСПЕЧЕНИЕ

Неигровой персонал команды, который находится на скамейке игроков или рядом с ней во время матча, может использовать радиотехнику для связи с другим персоналом команды в зоне, обозначенной организатором соревнований.

Другие формы технического обеспечения разрешены только для целей обучения (например, статистика, видео) и не могут быть использованы, чтобы каким-либо образом повлиять на решения судей на льду. Если технические средства используются в этих целях, то главный судья должен наложить соответствующий Штраф. **Правило 39 — Оскорбление судей.**

5.6. ПРЕДЫГРОВАЯ РАЗМИНКА НА ЛЬДУ

Во время предыгровой разминки на льду все хоккеисты должны носить полное защитное снаряжение.

Во время разминки на льду все защитное снаряжение должно быть надлежащим образом надето. Хоккеисты, зарегистрированные на чемпионате и не указанные в составе команды / заявочном листе, не могут принять участие в предыгровой разминке на льду. Ни один хоккеист не может провести разминку по окончании периода или во время любой остановки матча.

Во время разминки Штрафы не налагаются, но рапорт об инциденте должен быть представлен организатору соревнования.

ПРАВИЛО 6. КАПИТАН И АССИСТЕНТ КАПИТАНА

6.1. КАПИТАН

Каждая команда должна назначить одного капитана, и только он имеет право обсуждать с главным судьей / судьями любые вопросы, касающиеся толкования настоящих правил, которые могут возникнуть в процессе матча.

Капитан должен носить букву «К» или «С» на передней части своего свитера, размером 8 см в высоту и контрастными по цвету с фоном свитера. Не разрешается иметь двух капитанов. Разрешается иметь одного капитана и не более двух ассистентов капитана.

На любого капитана, ассистента капитана или на любого хоккеиста, который покидает скамейку игроков и выражает какой-либо протест или с любой целью вмешивается в работу судей, накладывается Малый Штраф за Неспортивное поведение. **Правило 39 — Оскорбление судей.**

Если этот протест продолжается, на него может быть наложен Дисциплинарный Штраф, а если он будет продолжаться и дальше вести себя таким образом, на него должен быть наложен Дисциплинарный до конца матча Штраф.

Возмущение, касающееся Штрафа, не является вопросом, относящимся к трактовке правил, и Малый Штраф накладывается на капитана, ассистента капитана или любого другого хоккеиста, выражающего такое возмущение.

Перед началом каждого матча главному судье и секретарю матча сообщаются имена капитана и ассистентов капитана обеих команд.

Команда не может менять своего капитана или ассистентов капитана во время матча. Если капитан выбывает из матча или не может продолжать матч из-за травмы, один из ассистентов капитана должен взять на себя его обязанности.

Если оба, капитан и ассистент капитана, находятся на льду, только капитану дано право говорить с главным судьей о интерпретации настоящих правил.

Если капитан или ассистент капитана покидают скамейку игроков без приглашения со стороны главного судьи, они должны быть наказаны соответствующим образом.

Играющему тренеру, менеджеру команды или Вратарю не разрешается выступать в качестве капитана или ассистента капитана. **Правило 39 — Оскорбление судей.**

6.2. АССИСТЕНТ КАПИТАНА

Если капитан не находится на льду, ассистенту капитана должны быть предоставлены права капитана.

Ассистент капитана должен носить букву «А» на передней части своего свитера размером 8 см в высоту и контрастным по цвету с фоном свитера.

ПРАВИЛО 7. СТАРТОВЫЙ СОСТАВ — (см. Положение (Регламент) проведения соревнования)

ПРАВИЛО 8. ТРАВМИРОВАННЫЙ ХОККЕИСТ

8.1. ТРАВМИРОВАННЫЙ ИГРОК

Когда игрок получает травму или вынужден покинуть лед во время матча, он может быть заменен запасным игроком. Игра должна продолжаться, и команды не должны покидать лед.

Если во время игровых действий травмированный игрок хочет покинуть лед и быть замененным на запасного игрока, он должен сделать это через скамейку игроков,

а не через какой-либо другой выход, ведущий с игровой площадки. Это не является правильной заменой игрока, и поэтому, когда происходит такое нарушение, должен быть наложен Малый скамеечный Штраф.

Если оштрафованный игрок получил травму, он может проследовать в раздевалку, не занимая место на скамейке оштрафованных игроков. Команда оштрафованного игрока должна немедленно поместить на скамейку оштрафованных игроков заменяющего игрока, который должен отбывать Штраф до тех пор, пока травмированный игрок не сможет вернуться в матч. Команда может поместить игрока, получившего медицинскую помощь вместо игрока, отбывающего Штраф за него, на скамейку оштрафованных игроков в следующей остановке матча. За нарушение этого правила должен быть наложен Малый скамеечный Штраф.

Если травмированный оштрафованный игрок, который был заменен на скамейке оштрафованных игроков, получит медицинскую помощь и вернется на свою скамейку игроков до истечения срока своего Штрафа, он не будет иметь права играть до истечения срока своего Штрафа, пока заменяющий игрок все еще находится на скамейке оштрафованных игроков в ожидании остановки в матче.

Травмированный игрок, получивший медицинскую помощь, должен дожидаться, когда заменяющий его игрок не выйдет со скамейки оштрафованных игроков, прежде чем он сможет принимать участие в игровых действиях. Если, однако, происходит остановка матча до истечения его Штрафа, он может заменить партнера по команде на скамейке оштрафованных игроков и тогда он имеет право вернуться на лед, как только время его Штрафа истечет.

Если игрок получил травму, из-за которой он не может продолжать игру или покинуть лед, игра не должна останавливаться до тех пор, пока его команда не получит контроль над шайбой. Если команда игрока контролирует шайбу в момент получения им травмы, игра должна быть немедленно остановлена, если только его команда не находится в голевой ситуации.

В случае, когда очевидно, что игрок получил серьезную травму, главный и (или) линейный судья могут немедленно остановить матч.

Если игрок получил травму, и произошла остановка матча, врач команды (или другой медицинский персонал) может выйти на лед для оказания помощи травмированному игроку, не дожидаясь разрешения от главного судьи.

Когда игра была остановлена главным или линейным судьей из-за травмированного игрока, или когда травмированный игрок находится на льду под наблюдением тренера или медицинского персонала, такой игрок должен быть немедленно заменен. Этот травмированный игрок не может вернуться на лед до тех пор, пока игра не возобновится.

Если игра остановлена из-за травмированного игрока, последующее Вбрасывание производится в точке Вбрасывания ближайшей к месту нахождения шайбы.

Если команда травмированного игрока контролировала шайбу в зоне атаки, Вбрасывание должно быть произведено в ближайшей точке Вбрасывания в нейтральной зоне.

Если травмированный игрок находился в своей зоне защиты, а команда соперника владела шайбой в этой же зоне, Вбрасывание должно быть произведено в точке Вбрасывания в зоне защищающейся команды.

На игрока, который лежит на льду, симулирует травму и/или отказывается встать со льда, будет наложен Малый Штраф.

8.2. ТРАВМИРОВАННЫЙ ВРАТАРЬ

Если Вратарь получил травму или почувствовал себя плохо, он должен быть готов немедленно возобновить игру или должен быть заменен запасным вратарем, и никакое дополнительное время не должно быть предоставлено для того, чтобы травмированный или почувствовавший себя плохо Вратарь мог вернуться на свою позицию.

Во всех матчах не допускается разминка для запасного Вратаря.

Запасной Вратарь подчиняется обычным правилам, относящимся к Вратарям, и имеет те же самые привилегии.

После замены травмированного Вратаря, ему не разрешено возвращаться на свою позицию до следующей остановки матча. За нарушение правила должен быть наложен Малый Штраф за задержку игры.

Если игра была остановлена главным или линейным судьей из-за травмы Вратаря, такой Вратарь должен будет заменен только в том случае, если он проследует на скамейку игроков для получения медицинской помощи.

В случае травмы Вратаря и остановки матча, врач команды (или другой медицинский персонал) может выйти на лед для оказания помощи травмированному Вратарю, не дожидаясь разрешения главного судьи.

Если врач или медицинский персонал вышел на лед, чтобы оказать помощь Вратарю, и нет неоправданной задержки времени матча, Вратарь может остаться в игре. Однако главный судья не должен давать ему дополнительного времени для разминки.

8.3 КРОВЬ

Хоккеист, имеющий видимую кровь на своем снаряжении или теле, должен быть отправлен со льда во время следующей остановки матча. Такой хоккеист не может вернуться в игру до тех пор, пока кровотечение не будет остановлено, а порез или ссадина не будут обработаны (если это необходимо). Требуется, чтобы любое испачканное кровью снаряжение и (или) униформа были должным образом продезинфицированы или заменены.

РАЗДЕЛ 03. СНАРЯЖЕНИЕ

ПРАВИЛО 9. УНИФОРМА —

(см. Положение (Регламент) проведения соревнования)

9.1. УНИФОРМА КОМАНД

Все хоккеисты каждой команды должны быть одеты в одинаковую униформу шлемы, свитеры, шорты и гамашы, с утвержденным организатором соревнований дизайном и цветом.

Все свитеры команды должны иметь одинаковый дизайн, включая логотип спереди, номера на рукавах и спине и нашивку с фамилией на спине. Основной цвет униформы должен составлять приблизительно 80% поверхности свитеров и гамаш, за исключением нашивки с фамилией и номера. Если по мнению главного судьи цвета униформы соперничающих команд слишком похожи и существует вероятность неправильной идентификации хоккеистов, команда хозяев должна поменять свитера.

Все хоккеисты команды должны носить одинаковую униформу и номера на свитерах во время разминки на льду, как и во время матча. Изменения униформы любого вида, например, вставки на липучках, свитера большого размера, измененные воротники и так далее, не допускаются. Любой игрок или Вратарь, не соблюдающий это правило, не допускается к участию в матче. Хоккеистам не разрешается менять номера или меняться номерами после начала матча. Они должны носить свитеры с присвоенными номерами на протяжении всего матча и на протяжении всего соревнования.

Исключением из этого правила, являются случаи, когда свитер хоккеиста оказывается запачканным кровью или сильно разорван во время матча. Тогда судья на льду может потребовать, чтобы и хоккеист покинул лед и переоделся в специально приготовленный (запасной) свитер с другим номером и без нашивки с фамилией.

Каждая команда должна разработать и носить отличительную и контрастную униформу для своих домашних и выездных игр, никакие части которой не должны быть взаимозаменяемыми, кроме шорт. Любые проблемы, связанные с униформой хоккеиста, должны быть сообщены главным судьей организатору соревнования.

Все хоккеисты должны носить игровые шорты в опрятном виде. Шорты должны быть одного цвета по всей окружности и по всей длине. Шорты не должны быть разорваны, обрезаны или порваны в области ноги / бедра.

Рисунки в стиле граффити, орнаменты, росписи или лозунги, оскорбительного или нецензурного содержания, касающиеся культуры, расовой принадлежности или вероисповедания не допускается размещать ни на одной части униформы.

9.2. НОМЕРА И НАШИВКИ С ФАМИЛИЕЙ

Каждый хоккеист, указанный в составе команды, должен носить индивидуальный идентификационный номер высотой 25–30 см на спине свитера и 10 см на обоих

рукавах. Числа ограничены целыми числами от 1 до 99. Номера свитеров такие как 00, дроби ($\frac{1}{2}$), десятичные дроби (.05), трехзначные (101), не допускаются. В одной команде не должно быть двух хоккеистов под одним и тем же номером в одном и том же матче.

Кроме того, каждый хоккеист должен иметь нашивку со своей полной фамилией, печатными буквами высотой 10 см, расположенную поперек своего свитера на спине на уровне плеч, выполненную заглавными латинскими буквами, шрифтом, одобренным до начала матча или соревнования.

Хоккеист, который имеет достаточно длинные волосы, чтобы скрыть нашивку с фамилией или номер на спине свитера, должен собрать волосы в хвост или заправить их под шлем.

9.3. СВИТЕР ИГРОКА

Игроки, не соблюдающие эти правила, не допускаются к участию в матче, если иное не предусмотрено Положением (Регламентом) о соревновании.

Свитер не должен опускаться по длине ниже шорт, а рукава не должны быть ниже пальцев перчаток.

Стандартный свитер, изготовленный производителем, не должен иметь каких-либо вставок или дополнений. Модификации на заводе-изготовителе не допускаются, если они заранее не одобрены организатором соревнований.

Свитеры должны надеваться поверх шорт и должны быть надежно пристегнуты к шортам специальным ремнем на протяжении всего времени матча.

Несоблюдение данного правила любым игроком команды после вынесенного предупреждения приведет к наложению Малого Штрафа. **Правило 63 — Задержка матча. Правило 9.4 — Свитер Вратаря.**

9.4 СВИТЕР ВРАТАРЯ

Вратари, не соблюдающие эти правила, не допускаются к участию в матче, если иное не предусмотрено Положением (Регламентом) о соревновании. Свитер не должен быть чрезмерно большим.

Стандартный свитер Вратаря, изготовленный производителем, не должен иметь каких-либо вставок или дополнений. Модификации на заводе-изготовителе не допускаются, если они заранее не одобрены организатором соревнований.

Не допускается «стягивание» свитера на запястьях, если это создает натяжение свитера, позволяющее создать «эффект паутины», который не допускается. Никаких иных стяжек, ведущих к созданию такого эффекта, не допускается. Свитер считается незаконным, если длина его такова, что она закрывает любое пространство между ног Вратаря.

9.5. ЗАЩИТНОЕ СНАРЯЖЕНИЕ

Снаряжение должно соответствовать стандартам безопасности и использоваться только для защиты хоккеистов, а не для повышения или улучшения игровых навыков или нанесения травм сопернику.

Все защитное снаряжение, за исключением перчаток, защиты головы, капы, средств защиты шеи / горла и щитков вратарей, должно быть надето под униформой. Полное защитное снаряжение должно быть надето во время матча и во время предыгровой разминки.

Всякий раз, когда главный судья считает, что хоккеист использует какое-либо снаряжение, не соответствующее правилам, он должен дать ему указание исправить, заменить или удалить это снаряжение. Соответствующий игрок и его команда будут предупреждены привести снаряжение в соответствие. После предупреждения все хоккеисты этой команды, использующие такое снаряжение, должны быть наказаны в соответствии с **Правилом 12 — Незаконное снаряжение без предупреждения**.

Если до сведения главного судьи будет доведено, что у игрока, например, налокотник не прикрыт его свитером, он должен будет проинструктировать игрока и предложить ему возможность исправить замечание и прикрыть этот налокотник. Второе нарушение того же самого игрока или другого с таким же нарушением приведет к наложению Малого Штрафа.

Если тот же игрок отказывается выполнить указание главного судьи, и продолжает играть не исправив снаряжение, на него должен быть наложен Дисциплинарный Штраф. Если это произойдет в третий раз, на игрока будет наложен Дисциплинарный до конца матча Штраф.

9.6. ШЛЕМ

Все хоккеисты должны носить шлем, форма которого, материал и конструкция, предназначена для игры в хоккей с шайбой, с подбородным ремешком, который всегда должен быть надежно застегнут, в том числе во время предыгровой разминки, во время матча либо во время нахождения на игровой площадке, либо на скамейке оштрафованных игроков.

Шлем должен быть одет таким образом, чтобы он не мог слететь с головы. Если шлем слетел с головы, а не был сдернут с головы соперником, значит он был неправильно одет на голову.

Игрок на льду, у которого слетел шлем во время игры, должен немедленно покинуть игровую поверхность.

Игроку на льду, шлем которого слетел с его головы во время игровых действий, не разрешается поднять его и надеть обратно на свою голову — для этого он должен проследовать к своей скамейке игроков и покинуть ледовую поверхность.

Если игрок не соблюдает данное правило, на него должен быть наложен Малый Штраф без предупреждения. **Правило 12 — Незаконное снаряжение.**

Если игрок возвращается на свою скамейку игроков для замены, он может вернуться на лед во время матча только в шлеме с застегнутым подбородным ремешком.

Ни один игрок не может выйти со скамейки игроков и скамейки оштрафованных игроков во время матча без шлема или в шлеме с не застегнутым подбородным ремешком. Если игрок совершает подобное действие, игра будет остановлена, как только его команда получит контроль над шайбой, и на нарушившего правила игрока должен быть наложен Малый Штраф.

Если подбородный ремешок игрока отстегивается во время игровых действий, но шлем остается на голове, он может продолжать играть до следующей остановки или до тех пор, пока не покинет лед. На игрока, который намеренно сбивает шлем соперника во время матча, должен быть наложен Малый Штраф за грубость. **Правило 51 — Грубость.**

Если шайба попадает в лицевую маску Вратаря после сильного броска, и главный судья считает, что Вратарь ошеломлен и не может принимать участие в матче после такого броска, главный судья может остановить матч по соображениям безопасности, если Атакующая команда не имеет немедленной возможности произвести взятие ворот.

Если Вратарь потерял свой шлем и (или) лицевую маску, и его команда контролирует шайбу, игра должна быть немедленно остановлена, чтобы дать Вратарю возможность подобрать свой шлем и (или) лицевую маску.

Если команда соперника контролирует шайбу, игра должна быть остановлена только в том случае, если нет непосредственной или реальной возможности взятия ворот.

Эта остановка матча должна быть осуществлена главным судьей. Когда игра остановлена из-за того, что Вратарь потерял шлем и/или маску, последующее Вбрасывание должно быть произведено в точке Вбрасывания ближайшей к месту нахождения шайбы.

Если Вратарь намеренно снимает шлем и (или) лицевую маску, чтобы вызвать остановку матча, главный судья должен остановить игру, как описано выше, и наложить на Вратаря Малый Штраф за Задержку матча. **Правило 63 — Задержка матча.**

Если Вратарь намеренно снимает шлем и/или лицевую маску, когда команда соперника находится в положении выхода один на один, главный судья должен назначить выполнение штрафного броска не нарушившей правила команде. Если Вратарь намеренно снимает шлем и (или) лицевую маску во время выполнения штрафного броска или бросков, определяющих победителя матча, главный судья должен присудить взятие ворот не нарушившей правила команде.

9.7. ЗАЩИТА ЛИЦА

Существует четыре разрешенных вида защиты лица, которые можно быть прикрепить к передней части шлема игрока: козырек для защиты глаз, решетчатая маска, полная пластмассовая маска или комбинированная маска.

Все игроки, родившиеся после 31 декабря 1974 года, должны носить, как минимум, козырек для защиты глаз в качестве защиты лица. Козырек для защиты глаз должен быть надлежащим образом прикреплен к шлему и должен быть опущен вниз так, чтобы обеспечить достаточную защиту глаз, полностью закрывая глаза и нос. Он должен быть прикреплен к шлему так, чтобы его нельзя было поднять вверх. Игрок, чей козырек для защиты глаз треснул или сломался во время игровых действий, должен немедленно покинуть лед.

Игрокам не разрешается носить цветной или тонированный козырек для защиты глаз.

Представители и тренеры команды должны убедиться, что их игроки экипированы шлемами и защитой лица, изготовленными и одобренными специально для хоккея с шайбой, и что к шлему должным образом прикреплен козырек для защиты глаз или маска, полностью защищающая лицо.

Специальные правила и руководства для соответствующей защиты головы / лица / шеи / горла / рта (капа) для женского хоккея и юниоров мужчин в категории «U20» «U18» можно найти в соответствующих правилах, указанных ниже.

Правило 102. Женский хоккей специальные правила экипировки

Правило 202. Мужчины юниоры специальные правила экипировки

9.8. ОПАСНОЕ СНАРЯЖЕНИЕ

Снаряжение, которое не соответствует стандартам, и (или) используется таким образом, что может стать причиной травмы соперника считается неприемлемым для игрового действия, и будет классифицировано, как опасное снаряжение. Хоккеист, использующий опасное снаряжение, должен быть отправлен со льда главным судьей, и его команде выносится предупреждение. После того, как команда была предупреждена, на любого хоккеиста этой команды, использующего такое снаряжение во время матча, должны быть наложен соответствующий Штраф.

Правило 12 — Незаконное снаряжение.

Снаряжение считается опасным в следующих случаях: ношение козырька для защиты глаз таким образом, что он может стать причиной травмы соперника, ношение неутвержденного снаряжения, использование опасных или неутвержденных коньков или клюшки, отказ от ношения защитного снаряжения под униформой (за исключением перчаток, шлема и щитков Вратаря) а также наличие прорезей в ладонной части одной или обеих перчаток.

Использование прокладок или защитных устройств, изготовленных из металла или любого другого материала, который может нанести травму сопернику, запрещено.

Главные судьи имеют право запретить использование любого снаряжения, которое, по их мнению, может стать причиной травмы любого участника матча. Несоблюдение указаний главного судьи влечет за собой наложение Малого Штрафа за задержку игры.

Защита лица, специально сконструированную и одобренную организатором соревнований, может носить игрок, получивший травму лица. Если таковые имеются, травмированный игрок имеет право носить любое защитное устройство, предписанное врачом команды. Если любая противоположная команда возражает против такой защиты лица, она может направить свой письменный протест организатору соревнований.

В тех случаях, когда клюшка возможно была подвергнута доработке и главному судье очевидно, что края ее не были скруглены, он должен считать такую клюшку опасным снаряжением и изъять ее из игры, до тех пор, пока края не будут достаточно скруглены.

Никакого Штрафа не налагается за исключением, если игрок возвратится на лед с неисправленной клюшкой, и в этом случае на него будет наложен Малый Штраф за задержку матча.

Правило 63 — Задержка матча.

9.9. ЩИТКИ

Щитки игрока должны быть такого размера, чтобы они могли поместиться в стандартные гамашы. Никакие выступы или дополнения к изготовленным производителем щиткам не допускаются.

9.10. КОНЬКИ

Коньки должны состоять только из четырех частей: ботинка, лезвия, держателя лезвия и шнурков. Ботинок должен соответствовать ноге игрока и не должен быть слишком широким или длинным или иметь каких-либо дополнительных приспособлений. Лезвие должно быть гладким от переднего до заднего края и надежно закреплено в соответствующем держателе на протяжении всего времени матча. Лезвие должно быть без зазубрин как у коньков для фигурного катания.

Передняя и задняя часть лезвия должны быть надлежащим образом закреплены в держателе таким образом, чтобы ни одна часть лезвия не выступала вперед. Лезвие не должно выступать за пределы носка или пятки ботинка, как у коньков для скоростного бега.

Не допускается использовать механические приспособления или любые другие устройства, которые могли бы помочь игроку повысить скорость или маневренность.

Шнурки ботинок могут быть любого нефлуоресцентного цвета и могут быть зашнурованы любым способом, но они не должны быть слишком длинными и касаться льда.

9.11. КОНЬКИ — ВРАТАРЬ

У коньков Вратаря должен быть защитный кожух нефлуоресцентного цвета на передней части каждого ботинка. Лезвие конька должно быть плоским и не может

быть длиннее ботинка. Любые дополнительные лезвия, выступы или иные виды дополнительных приспособлений, крепящиеся к ботинкам и обеспечивающие Вратарю дополнительный контакт с ледовой поверхностью, использовать запрещено.

9.12. ЗАЩИТА ШЕИ И ГОРЛА

Рекомендуется, чтобы все хоккеисты носили сертифицированную защиту шеи и горла. Вратарь может прикрепить защиту для горла к подбородку своей маски. Она должна быть изготовлена из безопасного материала.

Хоккеисты, участвующие в соревновании взрослых команд, относящиеся к возрастной категории «U20» и «U18» обязаны использовать соответствующее защитное снаряжение этих возрастных категорий «U20» и «U18» в соответствии со специальными правилами.

Специальные правила и руководства для соответствующей защиты головы / лица / шеи / горла / рта для женского хоккея и юниоров мужчин в категории «U20» «U18» можно найти в соответствующих правилах, указанных ниже.

Правило 102. Женский хоккей специальные правила экипировки

Правило 202. Мужчины юниоры специальные правила экипировки.

9.13. КАПА

Настоятельно рекомендуется, чтобы все игроки носили капу, предпочтительно изготовленную на заказ.

Все игроки, рожденные после 31 декабря 1998 года, должны использовать капу.

Капа предназначена для защиты зубов и челюстей от ударов, а также может служить для снижения риска сотрясения мозга. Настоятельно рекомендуется, чтобы игроки использовали изготовленную на заказ капу. Рекомендуется носить капу в соответствии с требованиями на протяжении всего времени нахождения игрока на льду.

Игроки, участвующие в соревновании взрослых команд, относящиеся к возрастной категории «U20» и «U18», обязаны использовать соответствующее защитное снаряжение этих возрастных категорий «U20» и «U18» в соответствии со специальными правилами.

Специальные правила и руководства для соответствующей защиты головы / лица / шеи / горла / рта (капа) для женского хоккея и юниоров мужчин в категории до 20 лет и до 18 лет можно найти в соответствующих правилах, указанных ниже.

Правило 102 Женский хоккей специальные правила экипировки

Правило 202 Мужчины юниоры специальные правила экипировки.

ПРАВИЛО 10. КЛЮШКА

10.1. КЛЮШКА ИГРОКА

Клюшка не должна иметь никаких выступов. Клейкая лента любого цвета может быть обернута вокруг клюшки в любом месте с целью усиления или улучшения контроля над шайбой.

Черенок клюшки от верхнего конца вниз до начала крюка должен быть прямым. Длина черенка не должна превышать 1,63 м от верхнего конца черенка до пятки крюка. Максимальная ширина черенка — 3 см, максимальная толщина — 2,54 см. Длина крюка не должна превышать 32,0 см от пятки до крайней точки крюка.

Просьбы об особых исключениях, касающихся только длины черенка, могут быть поданы в письменном виде и должны быть одобрены организатором соревнований до использования любой такой клюшки. Только игроки ростом 2,0 м и более подпадают под данное исключение. Максимальная длина черенка, предоставленной в качестве исключения, в соответствии с этим правилом, составляет 1,65 м.

Торцевой конец клюшки должен быть закрыт специальным защитным колпачком. Если колпачок на торцевой части изготовленной клюшки (например, из металла или углерода) был снят или соскочил, то такая клюшка будет считаться опасным снаряжением.

Ширина крюка клюшки не должна превышать 7,6 см в любой точке от пятки до точки, расположенной на расстоянии 1,5 см от середины кончика крюка, и не должна быть по ширине менее 5,0 см. Все края крюка должны быть скруглены.

Правило 9.8 — Опасное снаряжение.

Загиб крюка клюшки должен быть ограничен таким образом, чтобы расстояние перпендикулярной линии, измеренное от прямой линии, проведенной из любой точки пятки до конца крюка в точке максимальной кривизны, не превышало 1,5 см. **Подобная информация см. Приложение 6 — Инфографика.**

10.2. КЛЮШКА ВРАТАРЯ

Клюшка не должна иметь никаких выступов. Клейкая лента любого цвета может быть обернута вокруг клюшки в любом месте с целью усиления или улучшения контроля над шайбой.

Клюшка Вратаря должна иметь набалдашник из белой ленты или другого защитного материала, одобренного организатором соревнований. Набалдашник должен быть толщиной не менее 1,3 см на конце черенка.

Несоблюдение данного правила приведет к тому, что клюшка Вратаря будет признана незаконной для матча. Клюшка Вратаря должна быть заменена без наложения Малого Штрафа.

Черенок клюшки от верхнего конца вниз до начала крюка должен быть прямым. Длина черенка не должна превышать 1,63 м от верхнего конца черенка до пятки крюка. Максимальная ширина черенка — 3 см, максимальная толщина — 2,54 см.

Крюк клюшки Вратаря не должен превышать 9,0 см в ширину в любой точке, за исключением пятки, где ширина не должна превышать 11,5 см. Кроме того, крюк клюшки Вратаря не должен превышать 39,5 см в длину от пятки до конца крюка.

Загиб крюка клюшки должен быть ограничен таким образом, чтобы расстояние перпендикулярной линии, измеренное от прямой, проведенной из любой точки на пятке до конца крюка, в точке максимальной кривизны, не превышало 1,5 см. Расширенная часть клюшки Вратаря, продолженная вверх по черенку клюшки, не должна простираться более чем на 71 см от пятки клюшки и не должна превышать 9,0 см в ширину.

10.3. СЛОМАННАЯ КЛЮШКА — ИГРОК

Сломанной клюшкой считается такая клюшка, которая, по мнению главного судьи, непригодна для нормальной игры.

Игрок без клюшки может участвовать в матче. Игрок, чья клюшка сломана, может участвовать в матче, при условии, что он бросит сломанную клюшку. Если игрок продолжает играть со сломанной клюшкой, на него должен быть наложен Малый Штраф.

Игрок, который потерял или сломал свою клюшку, может получить взамен клюшку, из рук в руки со своей скамейки игроков, получить клюшку из рук товарища по команде на льду или подобрать свою собственную не сломанную клюшку или такую же клюшку партнера по команде со льда.

На хоккеиста будет наложен Штраф, если он отбрасывает, подкидывает, посылает по льду или бросает клюшку партнеру по команде на льду, или, если он подбирает со льда и играет клюшкой соперника.

Игрок не может участвовать в игре, используя клюшку Вратаря. За нарушение этого правила налагается Малый Штраф.

Игрок, использующий клюшку, брошенную на лед со скамейки игроков или скамейки оштрафованных игроков, не будет оштрафован. Однако нарушившая правила команда, ответственная за бросок клюшки будет оштрафована Малым скамеечным Штрафом.

10.4. СЛОМАННАЯ КЛЮШКА / ПОТЕРЯННАЯ КЛЮШКА — ВРАТАРЬ

Вратарь может продолжать играть со сломанной клюшкой до остановки игры или до тех пор, пока ему ее не вручит по правилам партнер по команде.

Возвращение «потерянной, неповрежденной клюшки»:

Потерянная, неповрежденная клюшка, случайно выроненная вратарем, может быть передана Вратарю из рук в руки, или перемещена, подвинута по льду в сторону Вратаря партнером по команде, находящимся рядом с вратарем на льду, при условии, что перемещаемая клюшка не мешает игре. Если игрок создает помехи в игре или отвлекает

игрока соперника, перемещая потерянную клюшку, то на него должен быть наложен Малый Штраф или присуждено выполнение штрафного броска команде соперника.

Правило 53 — Бросание снаряжения.

Замена «сломанной клюшки»:

Клюшка взамен сломанной не может быть брошена Вратарю на ледовую поверхность. Клюшка должна быть передана из рук в руки Вратарю партнером по команде на льду. За нарушение этого правила на игрока должен быть наложен Малый Штраф за бросок клюшки.

Правило 75 — Неспортивное поведение.

Вратарь не должен быть оштрафован за то, что он получил клюшку.

Вратарь может участвовать в игре с клюшкой игрока до тех пор, пока ему по правилам не будет предоставлена клюшка Вратаря. Вратарь, чья клюшка сломана или незаконна, не может поехать на свою скамейку игроков для ее замены, а должен получить свою клюшку от партнера по команде, как описано выше. За нарушение этого правила на Вратаря должен быть наложен Малый Штраф.

10.5. ИЗМЕРЕНИЕ КЛЮШКИ

Количество запросов на измерение клюшки, которые команда может сделать в матче, не ограничено, но запрос на измерение клюшки должен быть ограничен одним запросом на команду во время любой остановки в матче.

Когда капитан или ассистент капитана команды подает официальный запрос на измерение клюшки соперника, этот игрок должен быть на льду в момент подачи запроса главному судье. Необходимо указать, какая часть клюшки должна быть измерена.

Как только запрос сделан, и до тех пор, пока судьи на льду поддерживают визуальный контакт с клюшкой, ее можно измерить. Это означает, что если игрок, чья клюшка должна быть измерена, уходит со льда на свою скамейку игроков, его клюшка все еще может быть измерена, при условии, что запрос был получен до того, как он покинул поверхность льда, а клюшка остается в поле зрения по крайней мере одного из судей на льду.

Главный судья должен привезти клюшку на скамейку оштрафованных игроков, где немедленно будет произведено необходимое измерение. Игроки обеих команд должны удалиться на свои соответствующие скамейки игроков. Используя специальный измерительный прибор, главный судья должен закрепить его на пятке клюшки и измерить кривизну крюка от пятки до любой точки вдоль носовой части крюка. Для измерения любого другого размера клюшки главный судья должен использовать измерительную рулетку.

Результат измерения должен быть сообщен секретарю матча и судье при оштрафованных игроках, который должен записать его в форму учета наложенных Штрафов. Главный судья передает результат измерения капитану или ассистенту капитана команды, чья клюшка была измерена.

На хоккеиста, у которого была измерена клюшка, и после измерения было установлено, что она не соответствует правилам, должен быть наложен Малый Штраф, а клюшка будет возвращена главным судьей на скамейку игроков. Если запрос не будет удовлетворен, на команду, подавшую запрос, будет наложен Малый скамеечный Штраф.

На хоккеиста, который участвует в игре (т.е. совершает физический контакт или препятствует движению соперника или играет с шайбой), имея при себе две клюшки (в том числе при передаче клюшки своему Вратарю), должен быть наложен Малый Штраф в соответствии с этим правилом.

Запрос на измерение клюшки в основное время матча разрешен, в том числе после взятия ворот. Однако взятие ворот не может быть отменено в результате измерения.

Запрос на измерение клюшки после взятия ворот в дополнительном периоде (овертайме) (включая то, которое произошло со штрафного броска) не допускается.

Измерения клюшек до или во время бросков, определяющих победителя матча, разрешены в соответствии с руководящими принципами, изложенными в **Правиле 10.7. — Измерение клюшки — перед выполнением попытки броска для выявления победителя.**

На любого хоккеиста, который отказывается отдать свою клюшку для измерения, когда об этом просит главный судья или намеренно ломает ее, должен быть наложен Малый плюс Дисциплинарный Штраф.

10.6. ИЗМЕРЕНИЕ КЛЮШКИ — ПЕРЕД ВЫПОЛНЕНИЕМ ШТРАФНОГО БРОСКА

Запрос на измерение клюшки должен быть сделан до того, как главный судья даст свисток на выполнение броска.

Если клюшка оказывается законной, команда, подавшая запрос, наказывается Малым скамеечным Штрафом, и игрок немедленно помещается на скамейку оштрафованных игроков.

Независимо от результата штрафного броска Малый скамеечный Штраф сохраняется и отбывается в полном объеме.

Если клюшка оказывается незаконной, на игрока должен быть наложен Малый Штраф, и он должен немедленно отправиться на скамейку оштрафованных игроков, чтобы отбыть свой Штраф. Другой игрок должен быть назначен для выполнения штрафного броска. Если игрок отказывается отдать свою клюшку для измерения, выполнение штрафного броска не разрешается, а на игрока должен быть наложен Дисциплинарный Штраф.

10.7. ИЗМЕРЕНИЕ КЛЮШКИ — ПЕРЕД ВЫПОЛНЕНИЕМ БРОСКА ДЛЯ ВЫЯВЛЕНИЯ ПОБЕДИТЕЛЯ

Запрос на измерение клюшки должен быть сделан до того, как главный судья даст свисток на выполнение броска.

Если клюшка оказывается законной, команда, подавшая запрос, лишается права на выполнение броска. Эта попытка будет записана как «гола нет».

Если клюшка оказывается незаконной, команда-нарушитель лишается права на выполнение броска, а игрок лишается права участвовать в бросках для выявления победителя. Эта попытка будет записана как «гола нет».

ПРАВИЛО 11. СНАРЯЖЕНИЕ ВРАТАРЯ

11.1. СНАРЯЖЕНИЕ ВРАТАРЯ

За исключением коньков и клюшки все снаряжение, которое носит Вратарь, должно быть сконструировано исключительно в целях защиты, и оно не должно включать никакой дополнительной одежды или аксессуаров, которые давали ему преимущества при защите ворот.

Измерения проводятся судьями в соответствии с нормативными документами утвержденными ОССФ. Детали снаряжения вратаря, подлежащие измерению **см. Приложение 6 — Инфографика.**

11.2. ЩИТКИ

Наличие защиты из любого материала, закрывающей пространство между ледовой поверхностью и нижней кромкой вратарских щитков перед коньками, не допускается.

Не разрешается размещать рисунки в стиле граффити, орнаменты, росписи или лозунги, оскорбительного или нецензурного содержания, касающиеся культуры, расовой принадлежности или вероисповедания. Щитки могут быть любого нефлуоресцентного цвета. Ни на одной части щитков не допускается размещение дополнительных накладок, таких как дополнительные ловушки для шайб из пластика.

Щитки для ног, используемые Вратарями, не должны превышать 28 см от края до края по ширине, когда они находятся на ноге Вратаря.

Подробная информация см. Приложение 6 — Инфографика.

11.3 ЗАЩИТА РУК И ГРУДИ (НАГРУДНИК)

Защита груди и рук, которую носит каждый Вратарь, должна быть анатомически пропорциональной и иметь определенный размер, основанный на индивидуальных физических характеристиках этого Вратаря.

Не допускается наличие выступающих деталей на передних краях или по бокам нагрудника, на внутренней или внешней поверхности защиты рук, а также на плечах.

Наслоение по боковому краю туловища допускается для добавления защиты ребер, однако указанная толщина не должна превышать толщину защиты на передней части нагрудника, при условии, что боковая защита должна охватывать контур туловища Вратаря.

Когда Вратарь принимает основную стойку в приседе, и его нагрудник или защитные чашечки плеч приподнимаются выше контура плеч, то такой нагрудник будет считаться незаконным.

Любая защита груди и рук, признанная слишком большой для Вратаря по результатам измерений, проведенными судьями, будет считаться незаконным снаряжением для этого Вратаря, независимо от того, соответствовала ли бы она предыдущим максимальным значениям снаряжения.

Подробная информация см. Приложение 6 — Инфографика.

11.4. ШОРТЫ

Шорты, которые носит каждый Вратарь, должны быть анатомически пропорциональны и соответствовать размеру, основанному на индивидуальных физических характеристиках этого Вратаря.

Не допускается наличие внутренних или внешних прокладок на шортах в ножной или поясной их части для целей защиты (т.е. не должно быть ребер ни изнутри, ни снаружи).

Если Вратарь носит свои чехлы для шорт спущенными, позволяющий ему перекрывать открытое пространство между ног выше щитков в позиции приседа, то такие чехлы будут считаться незаконными. Набедренные щитки внутри шорт должны соответствовать контуру бедра Вратаря. Плоские набедренные защитные щитки не разрешены.

Любые шорты, которые судьи сочтут несоответствующими этому правилу, будут считаться незаконным снаряжением для этого Вратаря, независимо от того, соответствовали ли бы они предыдущим максимальным значениям снаряжения.

Подробная информация см. Приложение 6 — Инфографика.

11.5. ЗАЩИТА КОЛЕНЕЙ

Защита колена должна быть пристегнута ремнями к ноге и подогнана под контур набедренного щитка шорт. Защита колена, прикрепленная к внутренней стороне вратарских щитков выше колена, которая не подогнана под контур набедренного щитка, шорт не допускается. Боковая защита колена — это накладка, которая отделяет внутреннюю или внешнюю часть колена от льда.

Боковая защита колена должна быть прочно закреплена ремешком таким образом, чтобы защита не закрывала какую-либо часть области между щитками Вратаря или пространство между щитками, когда Вратарь находится в основной стойке в приседе

«домик». Этот стандарт измерения не влияет на прокладку между защитой колена и внутренним каналом колена. Дополнительные валики (приподнятые края швов) не допускаются.

Подробная информация см. Приложение 6 — Инфографика.

11.6. ЛОВУШКА

Максимально разрешенный периметр ловушки 114,3 см. Периметр ловушки — это расстояние вокруг ловушки.

Ширина манжеты на запястье должна быть 10,2 см. Манжета ловушки — это часть вратарской ловушки, защищающая запястье от места соединения большого пальца и запястья. Любой элемент защиты, соединяющий / усиливающий манжету с ловушкой, будет считаться частью ловушки, а не манжеты.

Максимально допустимая длина манжеты, включая шнуровку 20,3 см. Все измерения проводятся по контуру манжеты.

Расстояние от точки соединения манжеты с карманом ловушки до верхней точки кармана ловушки по внутренней поверхности кармана ловушки не должно превышать 45,7 см. Точкой соединения манжеты с карманом ловушки считается точка, в которой прямая вертикальная линия от манжеты встречается с карманом.

Подробная информация см. Приложение 6 — Инфографика.

11.7. БЛИН

Блин должен быть прямоугольной формы.

Манжета, защищающий большой палец и запястье, должна быть надежно прикреплена к телу блина и соответствовать контуру большого пальца и запястья.

На любой части блина не должно быть отогнутых краев.

Защитная пластина, прикрепленная к тыльной части блина или являющаяся составной частью блина, не должна превышать 20,3 см в ширину и 38,1 см в длину в любой точке (включая шнуровку). Все измерения проводятся по контуру тыльной стороны блина.

Размер защиты Большого пальца не должен превышать 17,8 см в длину от края до края при измерении от верхней части блокирующей поверхности.

Подробная информация см. Приложение 6 — Инфографика.

11.8. МАСКА

Вратари должны носить свои маски на протяжении всего матча. Маска, признанная для ношения только с целью увеличения площади для остановки шайбы, будет считаться незаконной.

Маска должна быть сконструирована таким образом, чтобы шайба не могла пройти через решетчатую часть защитной маски. Вратарям разрешается носить маску

другого цвета и дизайна, чем у их партнеров по команде. Запасной Вратарь не обязан надевать шлем и маску, когда он пересекает лед, чтобы вернуться на скамейку игроков после перерыва.

Специальные правила и руководства для соответствующей защиты головы / лица / шеи / горла / рта (капа) для женского хоккея и юниоров мужчин в категории «U20» и «U18» можно найти в соответствующих правилах, указанных ниже.

Правило 102. Женский хоккей специальные правила экипировки и Правило 202 Мужчины юниоры специальные правила экипировки
Подробная информация см. Приложение 6 — Инфографика.

11.9. ИЗМЕРЕНИЕ СНАРЯЖЕНИЯ

Измерение снаряжения вратаря разрешено производить только в первом или втором перерыве матча.

Только капитан или ассистент капитана команды вправе подать официальный запрос судье на измерение снаряжения вратаря команды соперника. Запрос на измерение определенной детали снаряжения должен быть подан до окончания первого или второго периода матча **см. Приложение 6 — Инфографика**. Измерение снаряжения вратаря должно производиться в судейской раздевалке в присутствии официальных представителей обеих команд.

Если вратарь отказывается предоставить снаряжение для измерения, то на него должен быть наложен Дисциплинарный до конца матча штраф за Неспортивное поведение

Если снаряжение вратаря было измерено и признано незаконным, то вратарь должен исправить нестандартное снаряжение и на него должен быть наложен Малый штраф за использование незаконного снаряжения.

Если снаряжение вратаря было измерено и признано незаконным повторно в одном матче, то на вратаря должен быть наложен Малый Штраф и Автоматический Дисциплинарный до конца матча штраф за использование незаконного снаряжения.

Если снаряжение вратаря было измерено и признано законным, то на команду, подавшую официальный запрос об измерении, должен быть наложен Малый скамеечный штраф за Задержку игры.

ПРАВИЛО 12. НЕЗАКОННОЕ СНАРЯЖЕНИЕ

12.1. НЕЗАКОННОЕ СНАРЯЖЕНИЕ

Все защитное снаряжение, за исключением перчаток, шлема, капы, средств защиты шеи / горла и щитков Вратаря, должно быть надето под униформой. За нарушение этого правила после предупреждения главного судьи должен быть наложен Малый Штраф.

Хоккеисты, нарушающие это правило, не допускаются к участию в матче до тех пор, пока такое снаряжение не будет исправлено или снято.

Если хоккеист после предупреждения отказывается выполнить указание, на него должен быть наложен Малый Штраф за задержку игры, а если он продолжит играть, не исправив снаряжение, на него будет наложен Дисциплинарный Штраф. Если это произойдет в третий раз, на игрока будет наложен Дисциплинарный до конца матча Штраф.

Правило 63 — Задержка игры.

12.2. ПЕРЧАТКИ

Перчатка, у которой удален полностью или частично материал на ладони, чтобы дать возможность играть с голой рукой, считается незаконным снаряжением. И если какой-либо игрок использует такую перчатку во время матча, на него должен быть наложен Малый Штраф.

Если команда подает претензию в соответствии с этим правилом, и она не подтверждается, на команду, выдвинувшую претензию, должен быть наложен Малый скамеечный Штраф за задержку игры.

12.3. НАЛОКОТНИКИ

Все налокотники, не имеющие мягкого защитного наружного покрытия из губчатой резины или аналогичного материала толщиной не менее 1,3 см, считаются опасным снаряжением.

12.4. ПРИНЦИП СПРАВЕДЛИВОЙ ИГРЫ

Настоящие правила, касающиеся снаряжения, написаны в духе принципов справедливой игры.

Если организатор соревнования в какой-либо момент почувствует, что этим принципом стали злоупотреблять, проблемное снаряжение будет считаться незаконным для использования в матче до тех пор, пока по нему не будет принято решение в ходе разбирательства.

ПРАВИЛО 13. ШАЙБА

13.1. РАЗМЕРЫ

Шайба должна быть изготовлена из вулканизированной резины или другого одобренного материала толщиной 2,5 см и диаметром 7,6 см и весить от 156 г до 170 г. Все шайбы, используемые в соревнованиях, должны быть одобрены организатором соревнований.

Печатный логотип, торговая марка и реклама на шайбе не должны превышать 4,5 см в диаметре площади каждой стороны шайбы или 35% площади каждой стороны шайбы. Допускается наличие надписей с обеих сторон шайбы.

13.2. ХРАНЕНИЕ ШАЙБ

Команда-хозяин несет ответственность за обеспечение достаточного количества игровых шайб, которые должны храниться в замороженном состоянии.

Запас шайб должен храниться на скамейке оштрафованных игроков под контролем одного из судей в бригаде.

13.3. НЕЗАКОННАЯ ШАЙБА

Если в какой-либо момент во время матча на ледовой поверхности появляется шайба, отличная от той, которая находится в игре на законных основаниях, игра не останавливается, а продолжается с законной шайбой до момента перехода владения шайбой к другой команде.

ПРАВИЛО 14. ПРИВЕДЕНИЕ В ПОРЯДОК ФОРМЫ ИЛИ СНАРЯЖЕНИЯ

14.1. ПРИВЕДЕНИЕ В ПОРЯДОК ФОРМЫ ИЛИ СНАРЯЖЕНИЯ

Игра не должна быть остановлена или задержана по причине приведения в порядок формы, снаряжения, коньков или клюшек.

Ответственность за поддержание формы и снаряжения в надлежащем состоянии лежит на хоккеисте.

Если требуется произвести подгонку снаряжения, хоккеист должен покинуть лед, а игра должна продолжаться с участием вышедшего на замену хоккеиста.

Не допускается никаких задержек для ремонта или приведения в порядок снаряжения Вратаря.

Если требуется произвести подгонку снаряжения, Вратарь должен покинуть лед, и его место должен немедленно занять запасной Вратарь.

РАЗДЕЛ 04. КЛАССИФИКАЦИЯ ШТРАФОВ

ПРАВИЛО 15. НАЛОЖЕНИЕ ШТРАФОВ

15.1. СИТУАЦИИ, ПРИ КОТОРЫХ МОГУТ БЫТЬ НАЛОЖЕНЫ ШТРАФЫ

Штрафы могут быть наложены до матча, в любое время матча и по окончании матча.

Под выражением «до матча» понимаются минуты, предшествующие вбрасыванию перед началом матча, когда судьи и команды на льду, а матч еще не начался.

Под любым временем матча понимаются 60 минут основного времени матча, дополнительный период, серия бросков, определяющих победителя матча, паузы или остановки во время матча, в том числе в связи с уходом хоккеистов со льда в раздевалки.

Под выражением «по окончании матча» подразумевается время с момента окончания матча до ухода хоккеистов в подтрибунное помещение.

Судья должен лично засвидетельствовать нарушение, за которое будет наложен штраф и который должен быть зафиксирован в официальном протоколе матча.

Штрафы могут быть наложены за нарушения, совершенные на игровой площадке или в непосредственной близости от нее, когда момент нарушения находится в зоне видимости судей.

За любые нарушения Правил, совершенные на предыгровой разминке или в подтрибунном помещении, штрафы не налагаются, однако любые такие нарушения могут быть рассмотрены Надлежащими инстанциями.

15.2. НАЛОЖЕНИЕ ШТРАФОВ

Если нарушение правил, которое повлечет за собой наложение Малого, Малого скамеечного, Большого, Дисциплинарного, Дисциплинарного до конца матча Штрафа, будет совершено хоккеистом или персоналом команды, контролирующей шайбу, главный судья должен немедленно дать свисток на остановку игры и наложить Штраф на нарушившего правила хоккеиста или команду.

Если нарушение правил, которое повлечет за собой наложение Малого, Малого скамеечного, Большого, Дисциплинарного, Дисциплинарного до конца матча Штрафа, будет совершено хоккеистом или персоналом команды, не контролирующей шайбу, главный судья должен поднять руку вверх, фиксируя наложение отложенного Штрафа. Когда команда, на которую должен быть наложен Штраф, получает контроль над шайбой, главный судья должен немедленно дать свисток на остановку игры и наложить Штраф на нарушившего правила хоккеиста или команду.

Когда хоккеист, менеджер команды, тренер или неигровой персонал команды отстраняются от участия в матче за нарушение правил, то он должен покинуть скамейку игроков и никоим образом не имеет права принимать участие в матче. Это включает

в себя руководство командой из зрительской зоны или по радиосвязи. О любых таких нарушениях следует доложить организатору соревнования.

Дополнительная информация см. Приложение 4 — Справочные таблицы — Таблица 1.

15.3. НАЛОЖЕНИЕ МАЛОГО ШТРАФА — ВЗЯТИЕ ВОРОТ

Если Штраф, подлежащий наложению, является Малым Штрафом, и происходит взятие ворот командой, не нарушившей правила, то Малый Штраф не налагается, но Большой Штраф должен быть наложен в обычном порядке, независимо от того, произошло взятие ворот или нет.

Если должны были быть наложены два или более Малых Штрафа, и происходит взятие ворот командой, не нарушившей правила, капитан нарушившей правила команды должен сообщить главному судье, какой Малый Штраф (Штрафы) должен быть наложен, а какой Малый Штраф будет отменен в результате взятия ворот.

15.4. НАЛОЖЕНИЕ ДВОЙНОГО МАЛОГО ШТРАФА — ВЗЯТИЕ ВОРОТ

Когда Штраф, подлежащий наложению, применяется в соответствии с Правилom 47 — Удар головой, Правилom 58 — Удар концом клюшки, Правилom 60 — Опасная игра высоко поднятой клюшкой или Правилom 62 — Колющий удар, и происходит взятие ворот, на нарушившего правила игрока будет наложено две минуты соответствующего Штрафа.

По системе оповещения зрителей будет объявлено о наложении двойного Малого Штрафа за соответствующее нарушение, а игрок будет отбывать только две минуты.

15.5. НАЛОЖЕНИЕ ШТРАФА — КОМАНДА В ЧИСЛЕННОМ МЕНЬШИНСТВЕ — ВЗЯТИЕ ВОРОТ

Если команда играет в численном меньшинстве вследствие одного или нескольких Малых или Малых скамеечных Штрафов, а главный судья сигнализирует о наложении дополнительного Малого Штрафа или Штрафов на команду, играющей в численном меньшинстве, и происходит взятие ворот командой, не нарушившей правила, до свистка на остановку игры, то взятие ворот должно быть засчитано.

Назначенный Штраф или Штрафы должны быть наложены, а первый из уже отбываемых Малых Штрафов должен автоматически закончиться в соответствии с Правилom 16 — Малые Штрафы. Большой Штраф должен быть наложен в обычном порядке независимо от того, произошло взятие ворот или нет.

Если Малый или Малый скамеечный Штраф сигнализируется команде, которая уже играет в численном меньшинстве по причине Большого Штрафа, но прежде чем, игра была остановлена для наложения Малого или Малого скамеечного Штрафа, не нарушившая правила команда производит взятие ворот, сигнализируемый Малый или Малый скамеечный Штраф не налагаются вследствие взятия ворот.

Если Штраф сигнализируется команде, которая уже играет в численном меньшинстве по причине одного или более Малых или Малых скамеечных Штрафов,

и сигнализируемый Штраф должен привести к назначению штрафного броска, но прежде, чем главный судья смог остановить матч, команда, не нарушившая правила, производит взятие ворот, тогда сигнализируемый Штраф, который привел бы к назначению штрафного броска, должен быть наложен как Малый (двойной Малый или Большой Штраф), а первый из уже отбываемых Малых Штрафов должен автоматически закончиться.

Правило 16 — Малые Штрафы.

15.6. ТОЧКА ВБРАСЫВАНИЯ

Когда игроки наказываются в остановку матча, таким образом, что в результате на табло устанавливается Штраф одной из команд, последующее Вбрасывание будет произведено в одной из двух точек Вбрасывания в конечной зоне команды-нарушителя.

Есть только два исключения из этого правила:

1. Когда Штраф налагается после взятия ворот — Вбрасывание производится в центральной точке Вбрасывания;
2. Когда на защищающуюся команду налагается Штраф, а Атакующие игроки в зоне атаки пересекают внешний край круга в конечной зоне — Вбрасывание производится в нейтральной зоне.

Правило 76 — Вбрасывание.

Когда нарушение правил было совершено игроками обеих команд, что привело к остановке игры, последующее «вбрасывание» будет проведено в точке Вбрасывания ближайшей к месту нахождения шайбы.

ПРАВИЛО 16. МАЛЫЙ ШТРАФ

16.1. МАЛЫЙ ШТРАФ

При наложении Малого Штрафа любой игрок, кроме Вратаря, должен быть удален со льда на две минуты, в течение которых замена оштрафованного хоккеиста на льду не допускается.

16.2. ЧИСЛЕННОЕ МЕНЬШИНСТВО

Численное меньшинство означает, что численный состав команды на льду меньше, чем численный состав на льду команды соперника в момент взятия ворот. Малый или Малый скамеечный Штраф, который автоматически прекращается — это Штраф с наименьшим количеством штрафного времени на табло. Таким образом, совпадающие Малые Штрафы, наложенные на обе команды, не приводят одну из команд к численному меньшинству.

Если команда играет в численном меньшинстве вследствие одного или более Малого или Малого скамеечного Штрафов, а команда соперника производит взятие ворот, первый из таких Штрафов должен автоматически прекратиться.

Это правило также применяется при присуждении взятия ворот. Это правило не применяется, когда взятие ворот происходит со штрафного броска (т.е. оштрафованный игрок(и) нарушившей команды не покидает скамейку оштрафованных игроков после взятия ворот со штрафного броска).

Критерии истечения срока действия Малого Штрафа:

1. Произвела ли команда взятие ворот команды, которая находилась в численном меньшинстве?
2. Произвела ли команда взятие ворот команды, игрок которой отбывает Малый Штраф, установленный на табло?

Если оба критерия присутствуют, Малый Штраф с наименьшим количеством времени на табло должен прекратиться, за исключением случаев, когда отбываются совпадающие Штрафы.

Дополнительная информация см. Приложение 4 — Справочные таблицы — Таблица 13.

Срок действия Штрафа не истекает, если взятие ворот произошло со штрафного броска. Когда Малые Штрафы двух игроков одной и той же команды заканчиваются одновременно, капитан этой команды должен сообщить главному судье, кто из этих игроков вернется на лед первым, а главный судья соответствующим образом проинструктирует судью при оштрафованных игроках.

16.3. НАРУШЕНИЯ

Список нарушений, за которые может быть наложен Малый Штраф — смотри конкретные номера правил с полным описанием.

Дополнительная информация см. Приложение 4 — Справочные таблицы — Таблица 2.

ПРАВИЛО 17. МАЛЫЕ СКАМЕЕЧНЫЕ ШТРАФЫ

17.1. МАЛЫЙ СКАМЕЕЧНЫЙ ШТРАФ

Малый скамеечный Штраф предполагает удаление со льда одного игрока команды, в отношении которой назначается Штраф, на две минуты.

Любой игрок, за исключением Вратаря команды, может быть назначен для отбывания Штрафа тренером, через капитана, и такой игрок должен немедленно занять свое место на скамейке оштрафованных игроков и отбывать Штраф, как если бы этот Штраф был наложен на него.

17.2. ЧИСЛЕННОЕ МЕНЬШИНСТВО

Правило 16.2 — Численное меньшинство.

17.3. НАРУШЕНИЯ

Список нарушений, которые могут привести к наложению Малого скамеечного Штрафа — смотри конкретные номера правил с полным описанием.

Дополнительная информация см. Приложение 4 — Справочные таблицы — Таблица 3.

ПРАВИЛО 18. ДВОЙНОЙ МАЛЫЙ ШТРАФ

18.1. ДВОЙНОЙ МАЛЫЙ ШТРАФ

При наложении двойного Малого Штрафа любой игрок, кроме Вратаря, должен быть удален со льда на четыре минуты, в течение которых замена оштрафованного хоккеиста на льду не допускается.

18.2. ЧИСЛЕННОЕ МЕНЬШИНСТВО

Если судья сигнализирует о наложении двойного Малого Штрафа, а не нарушившая Правило команда производит взятие ворот в ситуации отложенного Штрафа, один из Малых Штрафов должен быть отменен, и оштрафованный игрок будет отбывать оставшиеся две минуты двойного Малого Штрафа.

Штраф будет объявлен через систему оповещения зрителей, как двойной Малый Штраф, но только две минуты штрафного времени будут установлены на табло.

Правило 16.2 — Численное меньшинство

18.3. НАРУШЕНИЯ

Список нарушений, за которые может быть наложен двойной Малый Штраф — смотри конкретные номера правил с полным описанием.

Дополнительная информация см. Приложение 4 — справочные таблицы — Таблица 4.

18.4. ВИДЕОПРОСМОТР ДВОЙНОГО МАЛОГО ШТРАФА ЗА ИГРУ ВЫСОКО ПОДНЯТОЙ КЛЮШКОЙ —

(см. Положение (Регламент) проведения соревнования)

Главные судьи могут обратиться к видеопросмотру во всех ситуациях, связанных с наложением двойного Малого Штрафа за игру высоко поднятой клюшкой, с целью подтверждения или отмены своего первоначального решения на льду.

Такие видеопросмотры должны осуществляться исключительно главным судьей (судьями) на льду в консультации с другим судьей (судьями) на льду, в зависимости от обстоятельств, с использованием технических средств, например, портативного планшета или телевизора или монитора компьютера, установленных и предоставленных соответственно.

Правило 38.5 — Процесс видеопросмотра.

Связь между комнатой видеопросмотров ФХР и судьями на льду должна быть сведена к контакту между соответствующим специалистом по видеопросмотрам и главным судьей, чтобы быть уверенным, что главный судья получает все видео, которое они могут запросить, а также соответствующие углы воспроизведения, которые им могут понадобиться для просмотра наложенного Штрафа.

Не должно быть никаких контактов или консультаций, кроме как между судьей (судьями) на льду и комнатой видеопросмотров ФХР.

У главного судьи должны быть только следующие варианты после видеопросмотра его собственного решения:

1. подтверждение его первоначального решения о наложении двойного Малого Штрафа; или
2. отмена его первоначального решения о наложении двойного Малого Штрафа.

Дополнительная информация см. Приложение 5 — Технические требования.

ПРАВИЛО 19. СОВПАДАЮЩИЕ ШТРАФЫ

19.1. СОВПАДАЮЩИЕ ШТРАФЫ

Когда совпадающие Малые Штрафы или совпадающие Малые скамеечные Штрафы одинаковой продолжительности налагаются на хоккеистов обеих команд, все оштрафованные игроки (или заменяющие / дополнительные) игроки должны занять свои места на скамейке оштрафованных игроков, и такие оштрафованные игроки не должны покидать скамейку оштрафованных игроков до первой остановки матча после истечения срока их соответствующих Штрафов. В этом правиле задействованы Штрафы вратарей.

Правило 27.1 — Штрафы Вратаря

Немедленная замена должна быть произведена для одинакового количества совпадающих Малых или Малых скамеечных Штрафов одинаковой продолжительности в каждой оштрафованной команде, и Штрафы игроков, для которых были сделаны замены, не должны приниматься в расчет по правилу отложенного Штрафа. **Правило 26 — Отложенные Штрафы.** Это правило применяется только в том случае, если хотя бы одна команда уже отбывает Штраф на скамейке оштрафованных игроков, что приводит ее к игре в численном меньшинстве.

Когда один Малый или Малый скамеечный Штраф налагается на одного игрока каждой команды в одну и ту же остановку матча, эти Штрафы будут отбываться без замены при условии, что другие Штрафы не отбываются и не показываются на табло. Таким образом, обе команды будут играть с четырьмя игроками против четырех игроков соперника в течение действия Малых Штрафов.

Правило будет применено и в случае, если один или оба этих игрока или любые другие игроки будут оштрафованы также Дисциплинарным Штрафом в дополнение к их одному малому штрафу, и команды все равно будут играть с четырьмя игроками против четырех игроков соперника.

Хоккеист, наказанный Дисциплинарным Штрафом, должен будет отбыть все двенадцать минут — Малый Штраф плюс Дисциплинарный Штраф, а его команда должна будет поместить дополнительного игрока на скамейку оштрафованных игроков для отбывания Малого Штрафа, который будет иметь возможность вернуться на лед, по истечении Малого Штрафа.

В случае наложения нескольких Штрафов обеим командам равное количество Малых и Больших Штрафов должно быть взаимно компенсировано с использованием правила совпадающие Штрафы, а любая разница во времени в наложенных штрафах должна отбываться обычным образом и отображаться соответственно на табло.

Правило — 19.5 — Применение правила совпадающие Штрафы.

Если нет разницы в штрафном времени, все игроки будут отбывать положенное им штрафное время, но не будут выпущены со скамейки для оштрафованных игроков до первой остановки матча после истечения срока их соответствующих Штрафов. В отношении совпадающих Штрафов, действия которых переносятся в дополнительный период [овертайм] или наложенных в дополнительном периоде [овертайме].

Правило 84 — Положение о проведении дополнительного периода (овертайма)

Перечень совпадающих Штрафов.

Дополнительная информация см. Приложение 4 — Справочные таблицы — Таблицы 14 и 16.

19.2. СОВПАДАЮЩИЕ БОЛЬШИЕ ШТРАФЫ

Когда совпадающие Большие Штрафы налагаются на хоккеистов обеих команд, оштрафованные игроки должны занять свои места на скамейке оштрафованных игроков, и такие оштрафованные игроки не должны покидать скамейку оштрафованных игроков до первой остановки матча после окончания их соответствующих Штрафов.

Немедленные замены оштрафованных игроков на льду должны быть сделаны для одинакового количества Больших Штрафов или совпадающих Штрафов одинаковой продолжительности, включая Большой плюс Дисциплинарный до конца матча Штраф, наложенный на каждую команду, и Штрафы игроков, для которых были сделаны замены, не должны приниматься в расчет по правилу — Отложенный Штраф.

Правило 26 — Отложенный Штраф.

В таких ситуациях, если один или оба хоккеиста были наказаны Дисциплинарным до конца матча Штрафом в дополнение к своему Большому Штрафу, никаких заменяющих их игроков не требуется помещать на скамейку оштрафованных игроков.

19.3. СОВПАДАЮЩИЕ МАТЧ-ШТРАФЫ — НЕ ПРИМЕНЯЕТСЯ

19.4. ПОСЛЕДНИЕ ПЯТЬ МИНУТ И ДОПОЛНИТЕЛЬНЫЙ ПЕРИОД (ОВЕРТАЙМ)

В течение последних пяти минут основного времени или в любое время в дополнительном периоде (овертайме), когда Малый Штраф или двойной Малый Штраф налагается на одного игрока команды «А», и большой Штраф налагается на одного игрока команды «Б» в одной и той же остановке игры, разница в штрафном времени три минуты или одна минута соответственно должна немедленно отбываться в качестве Большого Штрафа.

Это также применимо, когда совпадающие Штрафы компенсируются, с учетом вышеупомянутого примера. Команда должна немедленно поместить оштрафованного игрока [заменяющего/дополнительного] игрока на скамейку оштрафованных игроков.

Разница в штрафном времени должна быть установлена на табло в виде Штрафа в три минуты или Штрафа в одну минуту, в зависимости от обстоятельств, и должна отбываться таким же образом, как и Большой Штраф. Это правило должно применяться независимо от того, в каких составах играют обе команды в момент наложения вышеуказанных Штрафов.

19.5. ПРИМЕНЕНИЕ ПРАВИЛА СОВПАДАЮЩИХ ШТРАФОВ

Когда на обе команды налагаются несколько Штрафов в одну и ту же остановку матча, главные судьи должны использовать следующие правила для определения составов обеих команд на льду:

1. отменить как можно больше Больших Штрафов, насколько это возможно;
2. отменить как можно больше Малых, Малых скамеечных и/или двойных Малых Штрафов, насколько это возможно.

Перечень совпадающих Штрафов.

Дополнительная информация см. Приложение 4 — Справочные таблицы — Таблица 14.

ПРАВИЛО 20. БОЛЬШОЙ ШТРАФ

20.1. БОЛЬШОЙ ШТРАФ

Большой Штраф налагается на любого хоккеиста, который совершает физическое воздействие с нарушением правил и который безответственно подвергает опасности соперника таким образом, что по мнению главного судьи наложение на него Малого или двойного Малого штрафа будет недостаточным наказанием.

Такая оценка безответственного воздействия должна основываться на тяжести нарушения, чрезмерной силе контакта, степени тяжести и связанной с этим общей демонстрацией своего пренебрежения к предсказуемым последствиям своих действий.

За первый Большой Штраф в одном матче нарушитель, за исключением Вратаря, должен быть удален со льда на пять минут, в течение которых замена не допускается.

Когда один хоккеист наказан Большим Штрафом и Малым Штрафом в одно и то же время, Большой Штраф должен отбываться оштрафованным игроком (или игроком заменяющим Вратаря) первым, за исключением **Правила 19.2 — Совпадающие Большие Штрафы**, в случае его применения, в этом случае Малый Штраф должен быть записан и отбываться первым.

20.2. ЧИСЛЕННОЕ МЕНЬШИНСТВО

Хотя Большой Штраф действительно приводит к тому, что команда оказывается в численном меньшинстве, оштрафованный игрок, отбывающий Большой Штраф, не может покинуть скамейку оштрафованных игроков, когда команда соперника производит взятие ворот.

Игрок должен дождаться полного окончания Большого Штрафа, прежде чем ему будет разрешено покинуть скамейку оштрафованных игроков.

20.3. ЗАМЕНА

Если хоккеист был оштрафован Большим Штрафом и был удален из игры или получил травму, команда нарушившего правила хоккеиста должна немедленно поместить заменяющего игрока на скамейку оштрафованных игроков. Хоккеист может законно покинуть скамейку оштрафованных игроков по истечении времени Большого Штрафа.

20.4. АВТОМАТИЧЕСКИЙ ДИСЦИПЛИНАРНЫЙ ДО КОНЦА МАТЧА ШТРАФ

Автоматический Дисциплинарный до конца матча Штраф должен быть наложен на любого хоккеиста, который был оштрафован вторым Большим Штрафом или вторым Дисциплинарным Штрафом в одном и том же матче.

При наложении Большого и Дисциплинарного до конца матча Штрафа, хоккеист должен быть удален со льда на оставшееся до конца матча время, но заменяющему игроку должно быть разрешено вступить в игру и заменить удаленного до конца матча хоккеиста по истечении пяти минут.

20.5. НАРУШЕНИЯ

См. Справочные таблицы — Таблица 5 — список Больших Штрафов с указанием перечня нарушений, которые могут привести к наложению Большого Штрафа — смотри конкретные номера правил с полным описанием.

Дополнительная информация см. Приложение 4 — Справочные таблицы — Таблица 5, 6 и 7.

20.6. ВИДЕОПРОСМОТР БОЛЬШОГО ШТРАФА — (см. Положение (Регламент) проведения соревнования)

Главные судьи должны обратиться к видеопросмотру во всех ситуациях, связанных с наложением Большого Штрафа, за исключением Большого Штрафа за драку, с целью подтверждения или изменения своего первоначального решения на льду.

Такие видеопросмотры должны осуществляться исключительно главным судьей (судьями) на льду в консультации с другим судьей (судьями) на льду, в зависимости от обстоятельств, с использованием технических средств, например, портативного планшета или телевизора или монитора компьютера, установленных и предоставленных соответственно в соответствии с **Правилом 38.5 — Процесс видеопросмотра**.

Связь между комнатой видеопросмотров ФХР и судьями на льду должна быть сведена к контакту между соответствующим специалистом по видеопросмотрам и главным судьей, чтобы быть уверенным, что главный судья получает все видео, которое он может запросить, а также соответствующие углы воспроизведения, которые ему могут понадобиться для просмотра наложенного Штрафа.

Не должно быть никаких контактов или консультаций, кроме как между судьей (судьями) на льду и комнатой видеопросмотров ФХР.

После видеопросмотра у главного судьи должны быть только следующие варианты окончательного решения:

1. подтверждение его первоначального решения о наложении Большого Штрафа;
2. изменение его первоначального решения о наложении Большого Штрафа в сторону его уменьшения за одно и то же нарушение;
3. отмена его первоначального решения о наложении Большого штрафа;
4. наложение Малого, Двойного малого, Большого или Большого и Дисциплинарного до конца матча штрафа на соперника за действие, которое спровоцировало ответную реакцию хоккеиста и наложение на него Большого или Большого и Дисциплинарного до конца матча штрафа.

Дополнительная информация см. Приложение 5 — Технические требования.

20.7. РАПОРТ

Главный судья обязан сообщать обо всех Больших штрафах, Дисциплинарных и Больших плюс Дисциплинарных до конца матча штрафах и сопутствующих обстоятельствах организатору соревнования сразу после матча, в котором они произошли.

ПРАВИЛО 21. ОПАСНЫЕ ДЕЙСТВИЯ

21.1. БОЛЬШОЙ И ДИСЦИПЛИНАРНЫЙ ДО КОНЦА МАТЧА ШТРАФ

На любого хоккеиста, совершающего опасное действие, которое не подпадает под действующие правила, и, по мнению судьи, представляет опасность для любого лица, участвующего в матче, должен быть наложен Большой и Дисциплинарный до конца матча Штраф.

21.2. ДИСЦИПЛИНАРНЫЕ САНКЦИИ — (см. Положение (Регламент) проведения соревнования)

Если это будет сочтено целесообразным, Надлежащие инстанции могут применить дополнительные дисциплинарные санкции по своему усмотрению.

Правило 28 — Дополнительные дисциплинарные санкции.

ПРАВИЛО 22. ДИСЦИПЛИНАРНЫЙ ШТРАФ

22.1. ДИСЦИПЛИНАРНЫЙ ШТРАФ

В случае наложения Дисциплинарных Штрафов на любых игроков, кроме Вратаря, игроки должны быть удалены со льда на десять минут каждый. Разрешается немедленно заменить хоккеиста на льду, отбывающего Дисциплинарный Штраф. Игрок, Дисциплинарный Штраф которого истек, должен оставаться на скамейке оштрафованных игроков до следующей остановки матча. Дисциплинарный до конца матча Штраф должен быть применен к любому хоккеисту, на которого был наложен второй Дисциплинарный Штраф в одном и том же матче.

22.2. ДИСЦИПЛИНАРНЫЙ ШТРАФ — ВРАТАРЬ

Если на Вратаря на льду налагается Дисциплинарный Штраф, этот Штраф будет отбывать другой игрок его команды, который был на льду, когда было совершено нарушение. Этот игрок должен быть назначен тренером команды-нарушителя через капитана.

22.3. ЧИСЛЕННОЕ МЕНЬШИНСТВО

Хоккеист, наказанный Дисциплинарным Штрафом, не приводит свою команду к игре в численном меньшинстве, если только он также не будет оштрафован Малым или Большим Штрафом в дополнение к Дисциплинарному штрафу.

Когда хоккеист наказывается Малым Штрафом и Дисциплинарным Штрафом одновременно, оштрафованная команда должна немедленно поместить дополнительного игрока на скамейку оштрафованных игроков, и он должен отбывать Малый Штраф без замены.

Если команда соперника производит взятие ворот во время отбывания Малого Штрафа, Малый Штраф должен закончиться (если не применяется **Правило 15.4 —**

Команда в численном меньшинстве — взятие ворот), а Дисциплинарный Штраф в отношении первоначально наказанного игрока должен немедленно начаться.

Если на игрока налагается Большой Штраф и Дисциплинарный Штраф одновременно, оштрафованная команда должна поместить дополнительного игрока на скамейку оштрафованных игроков, и никакая замена оштрафованного игрока для участия в матче не должна быть разрешена, кроме как со скамейки оштрафованных игроков.

22.4. ИНФОРМИРОВАНИЕ

Обо всех дисциплинарных штрафах, наложенных за оскорбление судей, должно быть подробно доложено организатору соревнования.

22.5. НАРУШЕНИЯ

Список нарушений, которые могут повлечь за собой наложение Дисциплинарного Штрафа. Смотри конкретные номера правил с полным описанием.

см. Справочные таблицы — Таблица 8 — Перечень дисциплинарных Штрафов.

ПРАВИЛО 23. ДИСЦИПЛИНАРНЫЙ ДО КОНЦА МАТЧА ШТРАФ

23.1. ДИСЦИПЛИНАРНЫЙ ДО КОНЦА МАТЧА ШТРАФ

Дисциплинарный до конца матча Штраф означает удаление хоккеиста на оставшееся время матча, но заменяющему хоккеисту разрешается заменить удаленного хоккеиста на льду.

Двадцать минут записывается в статистику хоккеисту, на которого был наложен Дисциплинарный до конца матча Штраф.

23.2. ДИСЦИПЛИНАРНЫЕ САНКЦИИ — (см. Положение (Регламент) проведения соревнования)

О всех случаях наложения на хоккеистов, тренеров или иной неигровой персонал команды, Дисциплинарных до конца матча Штрафах, должно быть сообщено организатору соревнования, для возможного применения дополнительных дисциплинарных санкций.

Правило 28 — Дополнительные дисциплинарные санкции.

23.3. ДИСЦИПЛИНАРНЫЕ САНКЦИИ — ОБЩАЯ КАТЕГОРИЯ — НЕ ПРИМЕНЯЕТСЯ

23.4. ДИСЦИПЛИНАРНЫЕ САНКЦИИ — КАТЕГОРИЯ ОСКОРБЛЕНИЕ СУДЕЙ — НЕ ПРИМЕНЯЕТСЯ

23.5. ДИСЦИПЛИНАРНЫЕ САНКЦИИ — КАТЕГОРИЯ НАРУШЕНИЯ КЛЮШКОЙ — НЕ ПРИМЕНЯЕТСЯ

23.6. ДИСЦИПЛИНАРНЫЕ САНКЦИИ — ФИЗИЧЕСКОЕ ВОЗДЕЙСТВИЕ С НАРУШЕНИЕМ ПРАВИЛ — НЕ ПРИМЕНЯЕТСЯ

23.7. АВТОМАТИЧЕСКИЙ ДИСЦИПЛИНАРНЫЙ ДО КОНЦА МАТЧА ШТРАФ

Для объяснений Правило 20.4 — Автоматический Дисциплинарный до конца матча Штраф.

23.8. ДРУГИЕ НАРУШЕНИЯ — КОТОРЫЕ МОГУТ ПРИВЕСТИ К НАЛОЖЕНИЮ ДИСЦИПЛИНАРНОГО ДО КОНЦА МАТЧА ШТРАФА

Список нарушений, которые могут привести к наложению Дисциплинарного до конца матча Штрафа. Смотри конкретные номера правил с полным описанием. Кроме того, представленный ниже список нарушений может также привести к наложению Дисциплинарного до конца матча Штрафа:

1. физическое воздействие на зрителя;
2. за расовые оскорбления или оскорбления, ремарки, жесты сексуального характера;
3. плевок, забрызгивание кровью на или в соперника или зрителя;
4. укусы соперника или зрителя.

На любого хоккеиста или неигровой персонал команды, который физически мешает зрителям, вступает в конфликт со зрителем или бросает в зрителя какой-либо предмет, должен быть наложен Дисциплинарный до конца матча Штраф, и главный судья должен сообщить обо всех таких нарушениях организатору соревнования, который будет иметь полное право наложить такое дополнительное наказание, которое он сочтёт целесообразным.

Перечень нарушений правил, которые могут привести к наложению Дисциплинарного до конца матча Штрафа — смотри конкретные номера правил с полным описанием.

Дополнительная информация см. Приложение 4 — Справочные таблицы — Таблица 9.

ПРАВИЛО 24. ШТРАФНОЙ БРОСОК

24.1. ШТРАФНОЙ БРОСОК

Штрафной бросок предназначен для восстановления реальной возможности взятия ворот, которая была утрачена в результате нарушения правил, совершенного командой-нарушителем, на основе критериев, изложенных в настоящих правилах.

24.2. ПРОЦЕДУРА

Главный судья должен сообщить причину назначения штрафного броска и игрока, выбранного командой, имеющего право на выполнение штрафного броска, которого необходимо объявить по системе оповещения зрителей.

Затем главный судья должен поместить шайбу на точку Вбрасывания в центре игровой площадки. Игрок, выполняющий штрафной бросок, по свистку главного судьи должен начать движение с шайбой из центра площадки и попытаться забросить шайбу в ворота, защищаемые вратарем.

Шайба должна постоянно двигаться к линии ворот соперника, и как только будет произведен бросок выполнение штрафного броска будет завершено.

Взятие ворот не может быть засчитано в результате любого отскока, за исключением отскока шайбы от стойки ворот или перекладины, затем от Вратаря непосредственно в ворота, и в любой момент, когда шайба пересекает линию ворот или полностью останавливается, штрафной бросок считается завершенным.

Движение в стиле «лакросс», при котором шайба поднимается на крюк клюшки и забрасывается в ворота, разрешается, при условии, что шайба не поднимается выше высоты плеч в любое время и в момент отрыва от крюка клюшки ее проносят не выше, чем перекладина ворот.

Правило 80.1 — Игра по шайбе высоко поднятой клюшкой.

Движение типа «спин-о-рама», при котором игрок завершает поворот на 360° по мере приближения к воротам, не допускается.

Если игрок выполняет такое движение во время выполнения штрафного броска, то выполнение штрафного броска должно быть остановлено главным судьей, в результате чего он завершится без взятия ворот.

Только хоккеист, назначенный вратарем или запасным вратарем, может защищать ворота при выполнении штрафного броска.

Вратарь должен оставаться в своей площадке ворот до тех пор, пока игрок, выполняющий штрафной бросок, не коснется шайбы.

Если в момент присуждения штрафного броска Вратарь оштрафованной команды был заменен на льду на дополнительного игрока, Вратарю будет разрешено вернуться на лед до выполнения штрафного броска.

Команда, в ворота которой был назначен штрафной бросок, может заменить своего Вратаря для защиты ворот во время выполнения штрафного броска, однако запасной Вратарь должен оставаться в матче до следующей остановки матча.

Во время выполнения штрафного броска игроки обеих команд должны располагаться у боковых бортов игровой площадки и около своих скамеек игроков.

24.3. НАЗНАЧЕННЫЙ ИГРОК

Во всех случаях, когда был назначен штрафной бросок, он должен быть выполнен игроком, выбранным тренером или капитаном команды, не нарушившей правила, из числа всех не оштрафованных игроков его команды. Такой выбор должен быть доведен до сведения главного судьи и не может быть изменен.

24.4. НАРУШЕНИЯ ВО ВРЕМЯ ВЫПОЛНЕНИЯ ШТРАФНОГО БРОСКА

Если игрок начинает выполнять штрафной бросок без свистка главного судьи, то необходимо повторить штрафной бросок. Повторное нарушение данного правила любым игроком одной команды, приведет к наложению на игрока Малого Штрафа за неспортивное поведение.

Если Вратарь покидает свою площадь ворот до того, как игрок, выполняющий штрафной бросок, коснется шайбы или совершит какое-либо нарушение, главный судья должен разрешить выполнение штрафного броска.

Если штрафной бросок не реализован, главный судья должен разрешить выполнение штрафного броска снова. Если нарушение, заслуживающее наложение Малого Штрафа, совершается вратарем во время выполнения штрафного броска, в результате чего штрафной бросок не реализован, то Штраф не налагается, и главный судья должен разрешить выполнение штрафного броска снова.

Если Вратарь совершает второе нарушение, и штрафной бросок не реализован, Вратарь должен быть наказан Дисциплинарным Штрафом, и главный судья должен разрешить выполнение штрафного броска снова.

Третье такое нарушение должно завершиться наложением на Вратаря Дисциплинарного до конца матча Штрафа и присуждением взятия ворот.

Если Вратарь совершает нарушение, за которое полагается наложение Большого Штрафа, в результате которого штрафной бросок не реализован, главный судья должен разрешить выполнение штрафного броска снова, и наложить соответствующие Штрафы на Вратаря.

Вратарь может попытаться остановить штрафной бросок любым способом, за исключением броска своей клюшки или какого-либо предмета, или намеренного сдвига ворот, что в данном случае должно привести к присуждению взятия ворот.

Если во время выполнения штрафного броска Вратарь, пытаясь отразить бросок шайбы в ворота, случайно сдвинет ворота, главный судья должен принять одно из следующих решений:

1. засчитать взятие ворот, если он считает, что игрок произвел бы взятие ворот попав в область, обычно занимаемую воротами, если бы они не были бы сдвинуты;
2. разрешить заново выполнить штрафной бросок, если взятие ворот не произошло или если не удалось определить, попала ли шайба в область, обычно занимаемую воротами;
3. если ворота сдвигаются после того, как шайба пересекла линию ворот, тем самым завершая штрафной бросок, вышеуказанные определения не применяются, и штрафной бросок считается завершенным.

Если во время выполнения штрафного броска какой-либо хоккеист, тренер или неигровой персонал команды соперника вмешивается или отвлекает игрока, выполняющего штрафной бросок, и из-за такого действия штрафной бросок не реализован, должна быть разрешена вторая попытка.

Главный судья должен наложить Малый скамеечный Штраф на нарушившую команду, а если известен ответственный за это действие хоккеист на скамейке игроков, наложить на него Дисциплинарный Штраф.

Если тренер или неигровой персонал команды совершил данное нарушение, на нарушителя необходимо наложить Дисциплинарный до конца матча Штраф и отправить его в раздевалку. Об этом инциденте необходимо сообщить организатору соревнования для возможного применения дополнительных дисциплинарных санкций.

Если во время выполнения штрафного броска какой-либо игрок, Вратарь, тренер или неигровой персонал команды, выполняющей штрафной бросок, мешает или отвлекает Вратаря, защищающего ворота при выполнении штрафного броска, и из-за такого действия произошло взятие ворот со штрафного броска, главный судья должен вынести решение об отмене взятия ворот и наложить Малый скамеечный Штраф на команду нарушителя.

Если во время выполнения штрафного броска зритель бросает на лед какой-либо предмет, который, по мнению главного судьи, мешает игроку выполнить штрафной бросок или Вратарю, защищающему ворота при выполнении штрафного броска, он должен разрешить выполнение штрафного броска заново. Для инцидентов, связанных с измерениями клюшек. **Правило 10.5 Измерение клюшки и Правило 10.6 — Измерение клюшки — перед выполнением штрафного броска.**

24.5. ТОЧКА ВБРАСЫВАНИЯ

Если взятие ворот произошло со штрафного броска, шайба должна быть вброшена в центре игровой площадки. Если взятие ворот не произошло, шайба должна быть вброшена в одной из точек Вбрасывания в зоне, где была предпринята попытка штрафного броска, кроме случаев, когда другое правило диктует, чтобы точка Вбрасывания была бы в другом альтернативном месте, например, когда Атакующие игроки въезжают в зону атаки за пределы внешнего края Кругов в конечной зоне, или когда Атакующая команда была наказана в этом же игровом эпизоде.

Правило 76.2 — Место Вбрасывания.

24.6. РЕЗУЛЬТАТЫ

Если произошло взятие ворот со штрафного броска, дополнительный Штраф на нарушившего игрока или Вратаря не налагается, за исключением случаев, когда нарушение, за которое был назначен штрафной бросок, сопровождалось наложением Большого, Дисциплинарного или Дисциплинарного до конца матча Штрафа. В этом случае соответствующий Штраф должен быть наложен.

Если нарушение, за которое был назначен штрафной бросок, обычно влечет за собой наложение Малого Штрафа, то независимо от исхода штрафного броска, дополнительный Малый Штраф не должен отбываться.

Если нарушение, за которое был назначен штрафной бросок, должно было повлечь за собой наложение двойного Малого Штрафа, или если нарушившая Правило команда наказывается дополнительным Малым Штрафом в этом же игровом эпизоде, то первый Малый Штраф не налагается, так как выполнение штрафного броска было присуждено для восстановления потерянной реальной возможности произвести взятие ворот.

Второй Малый Штраф должен быть наложен и будет отбываться независимо от того, произойдет ли взятие ворот со штрафного броска. Наложенный Штраф будет объявлен как двойной Малый Штраф за соответствующее нарушение, а игрок будет отбывать только две минуты.

Срок действия Штрафа не истекает, если произошло взятие ворот со штрафного броска.

Если два штрафных броска будут назначены одной и той же команде в одну и ту же остановку матча в разных игровых ситуациях, только одно взятие ворот может быть засчитано или присуждено в одну остановку матча.

Если первый штрафной бросок приведет к взятию ворот, второй штрафной бросок не выполняется, но соответствующий Штраф должен быть наложен и отбываться за совершенное нарушение.

24.7. ВРЕМЯ ВЫПОЛНЕНИЯ

Если нарушение, за которое полагается назначение штрафного броска, происходит в течение фактического игрового времени, штрафной бросок должен быть выполнен немедленно в обычном порядке, несмотря на любую задержку, вызванную задержанным свистком главного судьи, или когда матч продолжается до тех пор, пока Владение шайбой не перейдет от Атакующей команды к защищающейся команде и эта задержка приводит к окончанию основного времени периода / матча.

Время, необходимое для выполнения штрафного броска, не должно быть включено в основное время матча или дополнительного периода (овертайма).

24.8. НАРУШЕНИЯ

Если против игрока, находящегося в нейтральной зоне или в зоне атаки, владеющего и контролирующего шайбу (или который мог бы получить владение и контроль над шайбой) и не имеющий другого соперника, которого необходимо обыграть, кроме Вратаря, совершают нарушение правил сзади, тем самым предотвращая реальную возможность произвести взятие ворот, не нарушившей правила команде должен быть присужден штрафной бросок. Тем не менее, главный судья не должен прекращать матч до тех пор, пока Атакующая команда не потеряет Владение шайбой в пользу защищающейся команды.

Цель этого правила состоит в том, чтобы восстановить реальную возможность произвести взятие ворот, которая была упущена.

Однако, если игрок, на котором нарушили правила, способен продолжить игру и восстановить реальную возможность произвести взятие ворот, или партнер по команде способен получить реальную возможность произвести взятие ворот, то штрафной бросок не должен быть присужден, но соответствующий Штраф должен быть зафиксирован и наложен, если взятие ворот с игры произведено не было.

Контроль над шайбой означает действие, связанное с продвижением шайбы клюшкой, рукой или ногой.

Для того, чтобы был назначен штрафной бросок за нарушение правил, совершенное против хоккеиста сзади, должны быть выполнены следующие четыре критерия:

1. нарушение должно произойти в нейтральной зоне или зоне атаки [т.е. за синей линией зоны защиты хоккеиста с шайбой];
2. нарушение должно быть совершено сзади, за исключением нарушения, совершенного вратарем спереди в ситуации выхода один на один;
3. хоккеист, владеющий и контролирующей шайбу или, по мнению главного судьи, хоккеист, который очевидно может получить владение и контроль над шайбой, должен быть лишен реальной возможности произвести взятие ворот. Тот факт, что хоккеист произвел бросок, не исключает автоматически этот игровой момент из критериев рассмотрения на назначение выполнения штрафного броска. Если нарушение было совершено сзади, и игрок был лишен явно реальной возможности произвести взятие ворот вследствие нарушения, тогда выполнение штрафного броска все равно должно быть присуждено;
4. хоккеист, владеющий и контролирующей шайбу или, по мнению главного судьи, игрок, который очевидно может получить владение и контроль над шайбой, не должен иметь игрока соперника между собой и вратарем.

Если, по мнению главного судьи, игрок сначала совершает контакт с шайбой, а затем, при этом, совершает подножку сопернику, штрафной бросок присужден не будет, но должен быть наложен Малый Штраф за подножку.

Следует отметить, что, если Атакующему игроку удастся объехать Вратаря, и между ним и пустыми воротами нет защищающегося игрока, и он атакован сзади с нарушением правил вратарем или любым защищающимся игроком, взятие ворот не может быть присуждено, так как Вратарь все еще находится на льду. Будет назначен штрафной бросок.

Список нарушений, которые должны привести к присуждению штрафного броска — смотри конкретные номера правил с полным описанием.

Дополнительная информация см. Приложение 4 — справочные таблицы — Таблица 10.

ПРАВИЛО 25. ПРИСУЖДЕНИЕ ВЗЯТИЯ ВОРОТ

25.1. ПРИСУЖДЕНИЕ ВЗЯТИЯ ВОРОТ

Взятие ворот будет присуждено Атакующей команде в случае, когда команда соперника убрала со льда своего Вратаря, и Атакующего игрока, владеющего и контролирующего шайбу или очевидно получившего бы владение и контроль над шайбой, в нейтральной или зоне атаки, не имеющего защищающегося игрока между собой и воротами соперника, лишают возможности произвести взятие ворот в результате нарушения, совершенного защищающейся командой.

25.2. НАРУШЕНИЯ — КОГДА ВРАТАРЬ НАХОДИТСЯ НА ЛЬДУ

Взятие ворот будет засчитано, когда Атакующий игрок производит бросок по воротам соперника в положении с «неминуемой возможностью произвести взятие ворот» и лишается возможности произвести взятие ворот в результате того, что защищающийся игрок или Вратарь намеренно или случайно сдвигают стойку ворот. При этом должно быть определено, что шайба попала бы в ворота между обычным положением стоек ворот.

25.3. НАРУШЕНИЯ — КОГДА ВРАТАРЬ УБРАН СО ЛЬДА

Список нарушений, которые должны привести к присуждению взятия ворот, когда Вратарь был убран со льда для замены на дополнительного игрока — см. конкретные номера правил с полным описанием.

25.4. НАРУШЕНИЯ — В ПРОЦЕССЕ ВЫПОЛНЕНИЯ ШТРАФНОГО БРОСКА

Взятие ворот будет засчитано, если Вратарь попытается остановить штрафной бросок броском своей клюшки или любого другого предмета в игрока, выполняющего штрафной бросок, или сдвинет ворота (намеренно или случайно), или снимет маску, заставляя игрока прервать выполнение штрафного броска.

ПРАВИЛО 26. ОТЛОЖЕННЫЙ ШТРАФ

26.1. ОТЛОЖЕННЫЙ ШТРАФ

Если третий игрок любой команды наказывается Штрафом в то время, как два игрока одной и той же команды отбывают наказание, штрафное время третьего игрока не начинается до тех пор, пока не истечет штрафное время одного из двух оштрафованных игроков.

Третий оштрафованный игрок должен немедленно проследовать на скамейку оштрафованных игроков. Он должен быть заменен на льду, чтобы сохранить состав на льду, состоящий из не менее чем трех игроков его команды.

Когда срок действия Штрафов двух игроков одной и той же команды истекает в одно и то же время, капитан этой команды должен проинформировать главного судью, какой игрок вернется на лед первым. Главный судья соответствующим образом

проинструктирует судью при оштрафованных игроках, чтобы оштрафованный игрок вышел быстрее со скамейки оштрафованных игроков, если команда соперника производит взятие ворот в численном большинстве.

26.2. ОКОНЧАНИЕ ШТРАФА

Если в любой команде есть три игрока, отбывающих Штраф одновременно, и из-за правила отложенного Штрафа, игрок, заменяющий третьего оштрафованного игрока, находится на льду, ни один из трех оштрафованных игроков, находящихся на скамейке оштрафованных игроков, не может вернуться на лед до тех пор, не закончится время второго из трех отбываемых штрафов.

Когда игра была остановлена, игрок, у которого штрафное время полностью истекло, может вернуться на лед. Во время матча судья при оштрафованных игроках должен разрешить оштрафованным игрокам возвращаться на лед в порядке окончания их Штрафов, но только в том случае, если оштрафованная команда имеет право иметь на льду более четырех хоккеистов.

В противном случае оштрафованные игроки должны дождаться первой остановки матча после окончания их Штрафов, чтобы быть выпущенными со скамейки оштрафованных игроков.

26.3. БОЛЬШОЙ И МАЛЫЙ ШТРАФ

Когда Большой и Малый Штрафы налагаются одновременно на разных игроков одной и той же команды, судья при оштрафованных игроках должен записать Малый Штраф как первый наложенный.

ПРАВИЛО 27. ШТРАФЫ ВРАТАРЯ

27.1. МАЛЫЙ ШТРАФ НАЛОЖЕННЫЙ НА ВРАТАРЯ

Вратарь не может отбывать Штраф на скамейке оштрафованных игроков за нарушение, которое влечет за собой наложение Малого Штрафа, но вместо него Малый Штраф должен отбывать другой игрок его команды, который был на льду, когда было совершено нарушение. Этот игрок должен быть назначен тренером нарушившей правила команды через играющего капитана, и замена такого игрока не допускается. Оштрафованный игрок или уже отбывающий штраф игрок не может отбывать Штраф за вратаря.

Если Штраф Вратаря вовлечен в наложении совпадающих Штрафов, и в результате его команда должна играть в численном меньшинстве из-за дополнительных Штрафов, наложенных на Вратаря, Штраф за Вратаря может отбывать любой игрок, назначенный тренером нарушившей правила команды через капитана.

27.2. БОЛЬШОЙ ШТРАФ НАЛОЖЕННЫЙ НА ВРАТАРЯ

Вратарь не должен быть отправлен на скамейку оштрафованных игроков за нарушение, которое влечет за собой наложение Большого Штрафа, но вместо него Большой Штраф должен отбывать другой игрок его команды, который был на льду, когда было совершено нарушение. Этот игрок должен быть назначен тренером нарушившей правила команды через капитана, и замена такого игрока не допускается.

Когда на Вратаря налагается Большой Штраф плюс Дисциплинарный до конца матча Штраф, который является совпадающим Штрафом с Большим Штрафом или Большим плюс Дисциплинарным до конца матча Штрафом, наложенным на команду соперника, партнер по команде не обязан отбывать Штрафы за Вратаря на скамейке оштрафованных игроков, поскольку Вратарь был удален до конца матча.

Если на Вратаря будет наложено два Больших Штрафа в одной матче, он должен быть удален со льда на оставшееся время матча, и его место должен занять запасной Вратарь или игрок его команды, который имеется в распоряжении команды. Такому игроку будет разрешено одеть полное снаряжение Вратаря.

27.3. ДИСЦИПЛИНАРНЫЙ ШТРАФ НАЛОЖЕННЫЙ НА ВРАТАРЯ

Если на Вратаря на льду налагается Дисциплинарный Штраф, этот Штраф должен будет отбывать другой игрок его команды, который был на льду в момент совершения нарушения.

Этот игрок должен быть назначен тренером нарушившей правила команды через капитана, и замена такого игрока не допускается.

27.4. ДИСЦИПЛИНАРНЫЙ ДО КОНЦА МАТЧА ШТРАФ НАЛОЖЕННЫЙ НА ВРАТАРЯ

Если на Вратаря налагается Дисциплинарный до конца матча Штраф, его место должен занять запасной Вратарь или игрок его команды, который имеется в распоряжении команды, и такому игроку будет разрешено одеть полное снаряжение Вратаря.

27.5. МАТЧ-ШТРАФ НАЛОЖЕННЫЙ НА ВРАТАРЯ — НЕ ПРИМЕНЯЕТСЯ

27.6. ОСТАВЛЕНИЕ ПЛОЩАДИ ВОРОТ

Малый Штраф должен быть наложен на Вратаря, который покидает непосредственную близость своей площади ворот во время Конфронтации.

Однако, если Конфронтация происходит в или около площади ворот, главный судья должен приказать Вратарю направиться в безопасное место на льду и не назначать Штраф за то, что он покинул непосредственную близость площади ворот. Соответственно, если Вратарь на законных основаниях находится за пределами непосредственной близости от площади ворот с целью проследования на скамейку игроков, чтобы быть замененным на дополнительного игрока, и он потом принимает участие в Конфронтации, Малый Штраф за оставление площади ворот не должен быть наложен.

Кроме того, во время остановки в матче Вратарь не должен подъезжать к своей скамейке игроков с целью получения или замены клюшки, снаряжения или с целью приведения их в порядок, или вследствие получения травмы, или для получения инструкций, без предварительного получения разрешения на это от главного судьи.

В противном случае он должен быть немедленно заменен запасным вратарем без каких-либо задержек или подвергнут малому штрафу за Задержку матча.

27.7. УЧАСТИЕ В ИГРЕ ЗА ЦЕНТРАЛЬНОЙ КРАСНОЙ ЛИНИЕЙ

Если Вратарь каким-либо образом участвует в игре, намеренно играет шайбой или совершает силовой прием против соперника, когда он находится за центральной красной линией, на него должен быть наложен Малый Штраф. Положение шайбы является определяющим фактором для применения этого правила.

27.8. ОГРАНИЧЕННАЯ ЗОНА ИГРЫ ВРАТАРЯ

Вратарь не должен играть с шайбой за пределами ограниченной зоны за воротами.

Если Вратарь играет в шайбу за пределами ограниченной зоны за линией ворот, на него налагается Малый Штраф за Задержку матча. Определяющим фактором должно быть положение шайбы.

Малый Штраф не будет наложен, когда Вратарь играет с шайбой, сохраняя контакт конька со своей площадью ворот.

Ограниченная зона обозначается линиями за каждым воротами. Линии расположены по диагонали от линии ворот до бортов позади ворот. Внешний размер у линии ворот составляет 6,80 м, а у бортов 8,60 м.

Подробная информация см. Приложение 6 — Инфографика.

27.9. НАРУШЕНИЯ — СПЕЦИФИЧНЫЕ ДЛЯ ВРАТАРЯ

Список нарушений, которые приведут к наложению штрафа на Вратаря — смотри конкретные номера правил с полным описанием.

Дополнительная информация см. Приложение 4 — Справочные таблицы — Таблица 12.

ПРАВИЛО 28. ДОПОЛНИТЕЛЬНЫЕ ДИСЦИПЛИНАРНЫЕ САНКЦИИ — (см. Положение (Регламент) проведения соревнования)

28.1. ДОПОЛНИТЕЛЬНЫЕ ДИСЦИПЛИНАРНЫЕ САНКЦИИ

Надлежащие инстанции могут по своему усмотрению расследовать любой инцидент, который происходит в связи с проведением любого матча, проходящей под юрисдикцией организатора соревнования, включая любые чемпионаты, предсезонные, тренировочные матчи и матчи лиги.

Надлежащие инстанции могут наложить дополнительные дисциплинарные санкции за любое нарушение, совершенное до, во время или после матча игроком, вратарем, тренером или неигровым персоналом команды или руководителем команды, независимо от того, было ли такое нарушение зафиксировано главным судьей (судьями) или нет.

28.2. ДОПОЛНИТЕЛЬНЫЕ ДИСЦИПЛИНАРНЫЕ САНКЦИИ — ПЕРЕД ЧЕМПИОНАТОМ — «ТЕНИРОВОЧНЫЕ» МАТЧИ

За дополнительной информацией, касающейся дополнительных дисциплинарных санкций в играх перед началом чемпионатов и выставочных играх, обратитесь к «Дисциплинарному кодексу организатора соревнования».

ПРАВИЛО 29. ЖЕСТЫ СУДЕЙ

Дополнительная информация см. Приложение 1.

РАЗДЕЛ 05. СУДЬИ

ПРАВИЛО 30. НАЗНАЧЕНИЕ СУДЕЙ — (см. Положение (Регламент) проведения соревнования)

30.1. НАЗНАЧЕНИЕ СУДЕЙ

Назначения судей осуществляется в соответствии с «Требованиями к включению в судейские коллегии» квалификационных требований к спортивным судьям по виду спорта «хоккей» и с Положением (Регламентом) о соревновании.

ПРАВИЛО 31. ГЛАВНЫЕ СУДЬИ

31.1. ФОРМА И СНАРЯЖЕНИЕ

Все главные судьи должны быть одеты в черные брюки, официальные судейские свитера, черный шлем с козырьком для защиты глаз и иметь судейский свисток.

31.2. СПОРНЫЕ РЕШЕНИЯ

Главные судьи должны осуществлять общий надзор за игрой и иметь полный контроль над всеми судьями и хоккеистами во время матча, включая остановки. В случае любых разногласий их решение является окончательным (за исключением Запроса тренера).

Поскольку существует человеческий фактор, связанный с подачей свистка на остановку матча, главный судья может посчитать, что игра должна быть остановлена незадолго до того, как в действительности прозвучал свисток. Тот факт, что шайба может оставаться свободной или пересечь линию ворот до того, как прозвучал свисток, не имеет никакого значения, если главный судья решил, что игра должна была быть остановлена до того, как это произошло.

В случае возникновения какого-либо спора относительно времени или истечения срока действия Штрафов этот вопрос должен быть переадресован главным судьям для внесения корректив, и их решение должно быть окончательным. Они могут связаться с комнатой видеопросмотров ФХР для оказания помощи в принятии окончательного решения.

Правило 37 — Видеопросмотр и Правило 38 — Запрос тренера.

31.3. ВБРАСЫВАНИЕ

Один из главных судей должен производить Вбрасывание шайбы в начале каждого периода. Линейные судьи несут ответственность за проведение всех остальных Вбрасываний.

31.4. ОБЩИЕ ОБЯЗАННОСТИ

В обязанности главного судьи входит наложение Штрафов, которые предусмотрены правилами за нарушения, и они должны выносить окончательное решение на льду по вопросам спорных взятий ворот в соответствии с Положением (Регламентом) о соревновании.

Главные судьи могут проконсультироваться с линейными судьями, прежде чем принять окончательное решение.

31.5. ВЗЯТИЕ ВОРОТ

Главные судьи должны сообщать секретарю матча имя или номер хоккеиста, забросившего шайбу, а также сообщать обо всех хоккеистах, имеющих право на голевую передачу при взятии ворот.

Имя хоккеиста, забросившего шайбу, и всех хоккеистов, имеющих право на голевую передачу, должно быть объявлено по системе оповещения зрителей.

В случае, если главный судья отменяет взятие ворот вследствие любого нарушения правил, он должен сообщить о причине отмены секретарю матча и диктору, который должен правильно объявить решение главного судьи через систему оповещения зрителей.

31.6. СУДЬИ В БРИГАДЕ

Перед началом матча главные судьи должны удостовериться, что назначенные судьи в бригаде находятся на своих соответствующих местах, и убедиться, что табло и сирена работает.

31.7. ШТРАФЫ

Любое нарушение правил, за которое был наложен Штраф, должно быть правильно объявлено, в соответствии с информацией, полученной от главного судьи, по системе оповещения зрителей. Если хоккеисты обеих команд оштрафованы одновременно, то сначала должен быть объявлен Штраф хоккеисту команды гостей.

31.8. ЭКИПИРОВКА ХОККЕИСТОВ

В обязанности главных судей входит следить за тем, чтобы все хоккеисты были надлежащим образом экипированы, и чтобы утвержденное Положением (Регламентом) о соревновании снаряжение, включая утвержденную программу по использованию торговых знаков на льду, использовалось все время на протяжении всего матча.

31.9. РАПОРТ

Главный судья должен незамедлительно и подробно сообщить организатору соревнования об обстоятельствах, связанных с:

1. наложением Дисциплинарных Штрафов за оскорбление судей;

2. наложением Дисциплинарных до конца матча Штрафов;
3. участием игрока, Вратаря или неигрового персонала команды в конфликте со зрителем;
4. любыми необычными инцидентами, которые имели место на льду или вне его, до, во время или после матча.

31.10. НАЧАЛО И КОНЕЦ МАТЧА И ПЕРИОДОВ

Главные судьи или судья времени матча должны давать указания командам выйти на лед в назначенное время для начала матча и его возобновления в начале каждого периода.

Если по какой-либо причине существует задержка начала матча более чем на пятнадцать минут или любая неоправданная задержка в возобновлении матча, главные судьи должны указать в своем рапорте организатору соревнования причину задержки и команду или команды, виновные в этом.

Главные судьи должны оставаться на льду по окончании каждого периода до тех пор, пока все хоккеисты не уйдут в свои раздевалки.

31.11. РЕЗЕРВНЫЕ СУДЬИ — (см. Положение (Регламент) проведения соревнования)

ПРАВИЛО 32. ЛИНЕЙНЫЕ СУДЬИ

32.1. ФОРМА И СНАРЯЖЕНИЕ

Все линейные судьи должны быть одеты в черные брюки, официальные судейские свитера, черный шлем с козырьком для защиты глаз и иметь судейский свисток.

32.2. ВБРАСЫВАНИЕ

Линейные судьи должны производить Вбрасывание шайбы во всех случаях, за исключением начала каждого периода.

32.3. ОБЩИЕ ОБЯЗАННОСТИ

Линейные судьи, как правило, несут ответственность за фиксацию нарушений правил, связанных с положением «вне игры» и с пробросом шайбы.

32.4. ОПОВЕЩЕНИЕ ГЛАВНЫХ СУДЕЙ

Линейные судьи должны сообщить главным судьям свою интерпретацию любого инцидента, который мог произойти во время матча:

1. когда хоккеист, потерявший или сломавший свою клюшку, получает ее незаконно
Правило 10 — Клюшка;

2. когда персонал команды вмешивается в действия судей **Правило 39 — Оскорбление судей**;
3. когда любой идентифицируемый хоккеист на скамейке игроков или на скамейке оштрафованных игроков с помощью своей клюшки или своими действиями мешает движению шайбы или соперника **Правило 56 — Блокировка**;
4. нарушение численного состава **Правило 74 — Нарушение численного состава**;
5. предметы, брошенные на лед со скамейки игроков или со скамейки оштрафованных игроков **Правило 75 — Неспортивное поведение**.

Линейные судьи должны сообщать по завершении игрового эпизода о любых обстоятельствах, связанных с:

1. Двойным малым штрафом — Правило 60.3;
2. Большими штрафами Правило 20 — Большие Штрафы;
3. Дисциплинарными штрафами Правило 22 — Дисциплинарные Штрафы;
4. Дисциплинарными до конца матча штрафами Правило 23 — Дисциплинарные до конца матча Штрафы;
5. оскорблением судей Правило 39 — Оскорбление судей;
6. физическим воздействием в отношении судей Правило 40 — Физическое воздействие на судей;
7. неспортивным поведением Правило 75 — Неспортивное поведение.

Если линейный судья станет свидетелем нарушения из перечисленных выше, совершенного Атакующим игроком, которое осталось незамеченным главными судьями до того, как Атакующая команда произведет взятие ворот, линейный судья должен сообщить, что он видел, главным судьям, взятие ворот должно быть отменено, и соответствующий Штраф должен быть наложен.

Линейный судья должен немедленно остановить матч и сообщить главным судьям в случае, когда очевидно, что нанесена травма в результате игры высоко поднятой клюшкой, которая осталась незамеченной главными судьями, и требуется наложить двойной Малый Штраф.

Правило 60 — Игра высоко поднятой клюшкой.

32.5. ОСТАНОВКА ИГРЫ

Линейные судьи должны остановить игру:

1. когда они считают, что хоккеист получил серьезную травму, и это осталось незамеченным главными судьями. **Правило 8 — Травмированный хоккеист**;

2. когда имело место вмешательство со стороны зрителей. **Правило 24 — Штрафной бросок;**
3. назначение «штрафного броска» **Правило 53 — Бросание снаряжения;**
4. когда произошла преждевременная замена Вратаря. **Правило 71 — Преждевременная замена;**
5. когда произошло нарушение «численного состава». **Правило 74 — Нарушение численного состава;**
6. за вторжение в зону проведения Вбрасывания. **Правило 76 — Вбрасывание;**
7. когда шайба была отбита рукой любым игроком, участвующим во вбрасывании, в попытке выиграть Вбрасывание в любой зоне. **Правило 76 — Вбрасывание;**
8. когда произошло взятие ворот, которое не было замечено главными судьями. **Правило 78 — Взятие ворот;**
9. когда шайба была направлена рукой партнеру по команде в любой зоне, кроме зоны защиты, и это осталось незамеченным главными судьями. **Правило 79 — Пас рукой;**
10. когда в шайбу сыграли клюшкой, расположенной выше уровня своих плеч, и это осталось не замеченным ни одним из главных судей. **Правило 80 — Игра по шайбе высоко поднятой клюшкой;**
11. когда любая из команд совершает проброс шайбы. **Правило 81 — Проброс;**
12. за любое нарушение правил, касающегося положения «вне игры» на синих линиях. **Правило 83 — Положение «вне игры»;**
13. когда движению шайбы мешает незаконный хоккеист / лицо. **Правило 5 — Команда, Правило 74 — Нарушение численного состава, Правило 78 — Взятия ворот, и Правило 84 — Положение о проведении дополнительного периода (овертайма);**
14. когда шайба выходит за пределы игровой площадки или с ней невозможно сыграть. **Правило 85 — Шайба за пределами площадки.**

32.6. НЕВОЗМОЖНОСТЬ ПРОДОЛЖАТЬ ИГРУ

Если линейный судья случайно покинет лед или получит травму, которая лишит его возможности выполнять свои обязанности во время матча, игра должна быть автоматически остановлена.

ПРАВИЛО 33. СЕКРЕТАРЬ МАТЧА

33.1. ОСНОВНЫЕ ОБЯЗАННОСТИ

Перед началом матча секретарь матча должен получить от представителей команд список всех имеющих право играть хоккеистов каждой команды, информация о которых должна быть доведена до сведения тренеров противоположных команд до начала матча.

Представитель команды должен предоставить состав команды / заявочный лист команды секретарю матча не позднее, чем за семьдесят минут до начала матча.

Секретарь матча должен получить имена капитана и ассистентов капитанов от менеджера команды или тренера во время получения состава команды и указать тех, кто был назначен капитаном и ассистентом капитана, пометив буквой «К» / «С» и «А» напротив их имен в официальном протоколе матча.

Секретарь матча должен вести учет заброшенных шайб, номера хоккеистов, которые произвели взятие ворот, и хоккеистов, имеющих право на «голевую передачу», и отмечать тех хоккеистов в официальном протоколе матча, которые фактически приняли участие в матче. Вести запись всех Штрафов, наложенных судьями на льду, включая имена оштрафованных хоккеистов, наложенные Штрафы, продолжительность каждого Штрафа и время, в которое был наложен каждый Штраф. Подробная статистика и комментарии должны быть заполнены в соответствии с кодами и правилами сбора статистической информации организатора соревнования. Информация о травмах хоккеистов вносится в официальный протокол матча через секретаря матча врачами команд или главным врачом соревнований в соответствии с текущей кодировкой диагноза травмы по действующей международной классификации болезней (МКБ) и заверяется подписью врача.

По окончании матча секретарь матча должен оформить официальный протокол матча, предоставить его для подписи главными судьями и направить организатору соревнования.

33.2. ВЗЯТИЕ ВОРОТ И ПЕРЕДАЧИ

Главные судьи должны сообщать секретарю матча имя или номер хоккеиста, который произвел взятие ворот, а также сообщать имя каждого хоккеиста, имеющего право на «голевую передачу» при этом взятии ворот.

Главные судьи должны сообщать только имя игрока, который произвел взятие ворот, а секретарь матча, с помощью статистического персонала проверит, какой игрок произвел взятие ворот и определит хоккеистов, имеющих право на «голевую передачу».

Никакие просьбы об изменении какого-либо присуждения очков не будут приниматься к рассмотрению, если они не были сделаны немедленно или до завершения фактического игрового момента, в матче капитаном команды, или сразу после матча представителем команды.

В случае, если комната видеопросмотров ФХР просматривает игровой момент, и присуждается взятие ворот, хотя игра продолжалась в течение определенного промежутка времени, секретарь матча должен зафиксировать взятие ворот и все передачи в момент произведения взятия ворот.

Если он не уверен, он должен проконсультироваться с комнатой видеопросмотров ФХР. Судья времени матча должен также быть проинформирован, чтобы соответствующим образом скорректировать время матча и штрафное время на табло. Взятие ворот присуждается последнему игроку в команде, который коснулся шайбы до того, как шайба попала в ворота.

Правило 78 — Взятие ворот.

«Голевая передача» присуждается хоккеисту или хоккеистам (максимум двум), которые касаются шайбы до игрока, который производит взятие ворот, при условии, что ни один соперник не играет в шайбу или не владеет шайбой между ними.

Если взятие ворот происходит на последней минуте периода, когда на часах отображаются десятые доли секунды, время взятия ворот округляется до ближайшей секунды для официальных записей.

33.3. ИГРОВЫЕ СОСТАВЫ

Представитель команды предоставляет секретарю матча список допущенных к матчу хоккеистов и имена назначенных капитанов и ассистентов капитанов не позднее чем за семьдесят минут до начала матча.

33.4. МЕСТО НАХОЖДЕНИЯ

Секретарь матча должен находиться на скамейке судей в бригаде напротив скамеек игроков и иметь хороший обзор поверхности льда с этой позиции.

33.5. ШТРАФЫ

Секретарь матча должен помочь судье при оштрафованных игроках определить номера игроков на льду в случае, если Вратарь получает Штраф или хоккеист удален до конца матча.

Они также должны следить за скамейками игроков во время конфликта и фиксировать номера всех хоккеистов, которые покидают свои соответствующие скамейки игроков или скамейки оштрафованных игроков, и порядок, в котором они покидают их.

ПРАВИЛО 34. СУДЬЯ ВРЕМЕНИ МАТЧА — (см. Положение (Регламент) проведения соревнования)

34.1. ОСНОВНЫЕ ОБЯЗАННОСТИ

Судья времени матча должен фиксировать время начала и окончания каждого периода в матче.

Во время матча судья времени матча запускает электронное табло времени с вбрасыванием шайбы и останавливает его, услышав свисток судей на льду.

Судья времени матча должен инициировать объявление по системе оповещения зрителей:

1. в 1-м и 2-м периодах, когда в каждом из этих периодов осталось сыграть одну минуту.
2. в 3-м периоде, когда в этом периоде осталось сыграть две минуты.

Ручные секундомеры должны быть в наличии для определения правильного игрового времени в случае сбоя системы хронометража.

34.2. ПЕРЕРЫВЫ

Для информирования зрителей о времени, оставшемся во время перерывов, будет использоваться табло для показа продолжительности перерывов. Табло начнет отсчет времени перерыва сразу же по окончании периода. Перерывы длятся пятнадцать минут, если не решено иначе.

Если по какой-либо причине возникают непредвиденные задержки, например, Конфронтация, ремонт арены, проблемы со льдом или заливка льда, важно проявлять осмотрительность при запуске табло.

34.3. ПРОВЕДЕНИЕ ДОПОЛНИТЕЛЬНОГО ПЕРИОДА (ОВЕРТАЙМА)

В случае дополнительного периода (овертайма) судья времени матча должен переустановить время на табло, для подготовки к дополнительному периоду (овертайму). Время на табло должно быть установлено в соответствии с Положением (Регламентом) о проведении соревнования. Дополнительный период (овертайм) начинается сразу же после дополнительной очистки ледовой поверхности.

Правило 84 — Положение о проведении дополнительного периода (овертайма).

34.4. СИРЕНА

Если арена не оборудована устройством автоматической сигнализации, или если такое устройство не работает, судья времени матча подает сигнал на окончание каждого периода свистком.

34.5. НАЧАЛО ПЕРИОДОВ

Судья времени матча должен подать сигнал главным судьям и командам о начале матча и о начале каждого последующего периода, и главные судьи должны незамедлительно начать матч.

Правило 77 — Время игры и перерывов.

34.6. ТЕЛЕВИДЕНИЕ И ОСНОВНОЙ ТЕЛЕВЕЩАТЕЛЬ — (см. Положение (Регламент) проведения соревнования)

34.7. КОРРЕКТИРОВКА ВРЕМЕНИ

Любая потеря времени матча или времени Штрафов на табло из-за ошибочного Вбрасывания должны быть устранены соответствующим образом. Можно проконсультироваться с комнатой видеопросмотров ФХР, чтобы убедиться, что время скорректировано точно.

В случае возникновения любых разногласий относительно времени, этот вопрос должен быть переадресован главным судьям на рассмотрение, и их решение будет являться окончательным. Они могут связаться с комнатой видеопросмотров ФХР для оказания помощи в принятии окончательного решения.

Правило 37.6. — Видеопросмотр.

Судья времени матча должен оказать помощь в сверки времени матча с помощью дополнительного временного устройства (ручной секундомер). В случае, если часы на табло не работают, при возобновлении матча главные судьи на льду могут принять решение остановить матч при условии, что нет неминуемой или реальной возможности взятия ворот или подождать до следующей законной остановки матча.

В сотрудничестве с судьей времени матча и комнатой видеопросмотров ФХР время на табло должно быть переустановлено соответствующим образом. В случае, если видео повтор показывает, что произошло взятие ворот до остановки матча, комната видеопросмотров ФХР уведомит судью времени матча и секретаря матча о времени взятия ворот и промежутке игрового времени, необходимого для перевода времени на табло назад.

ПРАВИЛО 35. СУДЬЯ ПРИ ОШТРАФОВАННЫХ ИГРОКАХ

35.1. ОСНОВНЫЕ ОБЯЗАННОСТИ

Судья при оштрафованных игроках должен вести запись всех Штрафов, наложенных судьями на льду, включая номера оштрафованных хоккеистов, наложенные Штрафы, продолжительность каждого Штрафа и время, в которое был наложен каждый Штраф. Эта информация также должна быть записана Секретарем матча в официальный протокол матча.

Судья при оштрафованных игроках должен информировать оштрафованных игроков о соответствующем времени окончания их Штрафов.

В случае неисправности отсчета штрафного времени на табло отсчет игрового времени на табло должен быть использован для определения времени окончания каждого Штрафа. Иными словами, отсчет штрафного времени на табло должен быть официальным хронометражным устройством для всех Штрафов, которые требуют, чтобы команда играла с менее чем пятью игроками.

Игроки должны быть выпущены со скамейки оштрафованных игроков только в том случае, когда на это указывает информация о штрафном времени на табло.

Любое нарушение правил, за которое был наложен Штраф, будет объявлено по системе оповещения зрителей, о чем сообщит главный судья. Если хоккеисты обеих команд будут наказаны одновременно, то сначала будет объявлен Штраф хоккеиста команды гостей.

В ситуациях, когда несколько Дисциплинарных до конца матча Штрафов были наложены на одного хоккеиста в одну и ту же остановку матча, только один Дисциплинарный до конца матча Штраф должен быть объявлен.

Дисциплинарные Штрафы и совпадающие Большие Штрафы не должны отражаться на табло, но такие оштрафованные игроки должны быть предупреждены и выпущены со скамейки оштрафованных игроков при первой остановке матча, следующей после окончания времени их Штрафов.

Когда на хоккеиста наложен Дисциплинарный Штраф в дополнение к другим штрафам, Дисциплинарный Штраф должен начаться только после того, как все другие Штрафы были отбыты или отменены вследствие взятия ворот.

Если игрок покидает скамейку оштрафованных игроков до истечения штрафного времени, судья при оштрафованных игроках обязан отметить время выхода игрока и уведомить главных судей при первой же возможности.

В обязанности судьи при оштрафованных игроках входит обеспечение того, чтобы оштрафованные игроки вернулись на скамейку оштрафованных игроков до того, как шайба будет вброшена для возобновления матча в начале каждого периода.

В случае, если оштрафованный игрок не находится на скамейке оштрафованных игроков, судья при оштрафованных игроках должен уведомить главных судей и предотвратить возобновление матча до тех пор, пока игрок не займет место на ней.

35.2. ОБОРУДОВАНИЕ

Ручные секундомеры должны быть в наличии для определения правильного штрафного времени в случае сбоя в системе хронометража.

35.3. ШТРАФЫ ВРАТАРЯ

В случае, если Вратарь оштрафован, Штраф должен отбываться другим игроком его команды, который находился на льду в момент совершения нарушения. Взаимодействие с секретарем матча и (или) статистическим персоналом в этот момент играет важную роль, поскольку они могут сообщить судье при оштрафованных игроках, кто был на самом деле на льду, для того чтобы гарантировать, что только соответствующие игроки могут отбывать Штраф.

35.4. ШТРАФНОЙ БРОСОК

Судья при оштрафованных игроках должен зафиксировать в форме учета Штрафов каждый назначенный штрафной бросок, имя игрока, выполняющего его и результат штрафного броска.

35.5. ШТРАФНОЕ ВРЕМЯ НА ТАБЛО

Судья при оштрафованных игроках будет нести ответственность за правильную установку штрафного времени на табло в любое время и должен незамедлительно обратить внимание главных судей на любое несоответствие между временем, показанным на табло, и официальным правильным временем. Судья при оштрафованных игроках несет ответственность за внесение любых корректировок времени по распоряжению главных судей.

В случае, если два хоккеиста из одной команды и один хоккеист из команды соперника оштрафованы одновременно, судья при оштрафованных игроках должен запросить через главного судью или капитана нарушившей правила команды, Штраф какого хоккеиста следует установить на табло.

35.6. УВЕДОМЛЕНИЕ

Если на хоккеиста налагается Штраф, который приводит к автоматическому отстранению хоккеиста от участия в матче, об этом необходимо сообщить главному судье во время наложения Штрафа, чтобы быть уверенным в наложении Дисциплинарного до конца матча Штрафа. Если Штрафы налагаются в последнюю минуту периода, когда на часах отображаются десятые доли секунды, то для записи в официальном протоколе матча время Штрафа должно быть округлено до ближайшей секунды.

35.7. ИЗМЕРЕНИЕ КЛЮШЕК

Судья при оштрафованных игроках должен иметь официальный шаблон для измерения клюшки, рулетку и другие инструменты для измерения экипировки, доступные для использования главными судьями во время матча. Он будет ответственным за запись в официальном протоколе матча о результатах любого измерения клюшки, выполненного главными судьями во время матча.

35.8. КОРРЕКТИРОВКА ВРЕМЕНИ

В случае, если взятие ворот было присуждено на основании видеопросмотра, даже если игра продолжалась, судья при оштрафованных игроках должен скорректировать любые существующие Штрафы в соответствии с ситуацией.

Время на табло должно быть возвращено назад на момент взятия ворот. Если в процессе матча был наложен Штраф, время наложения Штрафа должно быть также возвращено назад на момент взятия ворот.

ПРАВИЛО 36. ГРУППА СТАТИСТИКИ — (см. Положение (Регламент) проведения соревнования)

ПРАВИЛО 37. ВИДЕОПРОСМОТР — (см. Положение (Регламент) проведения соревнования)

37.1. КОМНАТА ВИДЕОПРОСМОТРОВ ФХР

Организатор соревнований, в случаях предусмотренных Положением (Регламентом) о соревновании, должен укомплектовать группу специалистов для работы в комнате видеопросмотров ФХР из числа бывших опытных судей с целью просмотра всех матчей и совместной работы с судьями на льду и в бригаде на каждой арене, при просмотре всех спорных взятий ворот и сомнительных игровых моментов и принятии решений в соответствии с конкретными параметрами, изложенными в настоящих правилах.

37.2. ПРОЦЕДУРА ВИДЕОПРОСМОТРА

Каждое взятие должно быть просмотрено комнатой видеопросмотров ФХР. Если возникает необходимость задержать возобновление матча после очевидного взятия ворот, судья времени матча должен быть готов подать сигнал одному из главных судей, чтобы он дал паузу со вбрасыванием в центре игровой площадки.

Диктор на арене должен объявить, что идет видеопросмотр игрового момента.

После того, как комната видеопросмотров ФХР изучит видео и подтвердит, правильность взятия ворот, судья времени матча должен подать сигнал главному судье для возобновления матча. Если потребуется дополнительное время на видеопросмотр, связанный с возможным взятием ворот, комната видеопросмотров ФХР должна дать команду, чтобы диктор на арене через систему оповещения зрителей объявил о том, что идет видеопросмотр игрового момента. Как только игровой момент будет изучен, и будет засчитано взятие ворот, взятие ворот будет объявлено в обычном порядке.

Если просмотр определяет, что взятие ворот должно быть отменено, главный судья должен объявить причину отмены взятия ворот.

Если видеопросмотр подтверждает, что взятие ворот должно быть засчитано, время матча на табло (включая штрафное время, если оно установлено) должно быть переустановлено на момент времени, когда произошло взятие ворот.

Если просмотр покажет, что взятия ворот не было, никаких корректировок времени не будет выполнено. Только одно взятие ворот может быть присуждено в любую остановку матча.

Если произошло взятие ворот командой «А», что в последствие было подтверждено комнатой видеопросмотров ФХР, любое взятие ворот командой «Б» в течение периода времени между взятием ворот командой «А» и остановкой матча на взятие ворот командой «Б» засчитано не будет.

Если произошло взятие ворот командой «А», но в результате видеопросмотра было признано незаконным, например, по причине отчетливого удара по шайбе ногами, то взятие ворот не будет засчитано комнатой видеопросмотров ФХР. Любое взятие

ворот командой «Б» в течение периода времени между взятием ворот командой «А» и остановкой матча (взятие ворот командой «Б») засчитано не будет, поскольку игра должна была быть остановлена в момент пересечения шайбой линии ворот. Время матча на табло, включая штрафное времени, если оно установлено, должно быть переустановлено на момент времени, когда шайба пересекла линию ворот в результате действий Атакующей команды «А» — независимо от того, присуждено взятие ворот или нет.

Любые Штрафы, зафиксированные в течение периода времени между взятием ворот и следующей остановкой матча, должны быть наложены в обычном порядке, за исключением случая, когда Малый Штраф должен быть наложен на команду, в ворота которой была заброшена шайба, так как он аннулируется в связи со взятием ворот. **Правило 16.2 — Малый Штраф и Правило 18.2 — Двойной Малый Штраф.**

Если нарушение происходит после первой остановки матча, следующей после взятия ворот (нарушение после свистка) любой из команд, Штраф налагается и отбывается в обычном порядке, независимо от решения, принятого при видеопросмотре.

Когда идет видеопросмотр, все игроки (за исключением вратарей) должны немедленно проследовать к своим скамейкам игроков, и невыполнение этого требования может привести к наложению Дисциплинарного до конца матча Штрафа на нарушившего игрока (игроков) и сообщено организатору соревнования.

37.3. СИТУАЦИИ СО ВЗЯТИЕМ ВОРОТ ПОДЛЕЖАЩИЕ ВИДЕОПРОСМОТРУ

Нижеприведенные ситуации могут быть просмотрены:

1. пересечение шайбой линии ворот;
2. попадание шайбы в ворота до или после сдвига ворот;
3. шайба попадает в ворота до или после окончания времени в конце периода;
4. шайба направлена в ворота ногой / коньком, отчетливый удар ногой был очевиден;
5. шайба преднамеренно направлена, отбита или заброшена в ворота Атакующим хоккеистом любым способом или с помощью любой части его тела, кроме как его клюшкой;
6. шайба попадает непосредственно в ворота в результате отскока от судьи;
7. по шайбе ударили или перенаправили в ворота клюшкой, расположенной выше высоты перекладины ворот;
8. шайба, попадающая в ворота надлежащим образом через открытое пространство спереди ворот, чтобы убедиться, что шайба не попала в ворота неправильно, например сквозь сетчатую сетку или под основанием ворот и так далее;

9. бросок шайбы по воротам, в продолжении которого шайба пересекает плоскость линии ворот, когда на результат броска не повлиял свисток главного судьи при потере шайбы из виду;
10. законность всех потенциальных взятий ворот при выполнении штрафного броска или попытки броска для выявления победителя. Чтобы обеспечить соблюдение применимых правил (Вратарь покидает площадь ворот до касания шайбы в центре игровой площадки, бросает клюшку, сдвигает ворота, Игрок, выполняющий бросок, пронесит шайбу на крюке клюшке выше уровня своих плеч, применяет незаконный маневр «спин-о-рама» (вращение с шайбой вокруг своей оси), прерывает непрерывное продвижение шайбы вперед, совершает повторный бросок или шайба отскакивает от игрока в ворота и так далее).

Дополнительная ситуация видеопросмотра, когда Правило 38 «Запрос Тренера» не применяется (НМХЛ).

11. Если правило «Запроса Тренера» не применяется, главный судья может воспользоваться видеопросмотром момента, касающегося блокировки Вратаря, по своему усмотрению **Правило 69 — Блокировка Вратаря.**

37.4. ОТЧЕТЛИВЫЙ УДАР НОГОЙ

В игровых моментах, в которых шайба попадает в сетку ворот в результате отчетливого удара ногой, взятие ворот не должно засчитываться.

Отчетливый удар ногой, как причина видеопросмотра — это видеоматериалы, на которых отчетливо видно, что Атакующий хоккеист намеренно направляет шайбу ударом ноги или конька в ворота соперника.

Взятие ворот не может быть засчитано, когда Атакующий хоккеист направляет шайбу своим коньком в ворота, используя отчетливый удар ногой, даже в случае последующего отскока шайбы от другого хоккеиста.

Взятие ворот также не будет засчитано, когда Атакующий хоккеист попадает по шайбе, ударяя ногой по любому снаряжению (по клюшке, перчатке, шлему и так далее), включая удар по крюку своей собственной клюшки, в результате чего шайба пересекает линию ворот.

Взятие ворот, когда шайба отскакивает в ворота от конька Атакующего хоккеиста, который не использует отчетливое движение ногой, должно быть засчитано.

Взятие ворот должно быть засчитано, если шайба, направлена в ворота от конька Атакующего хоккеиста и при этом нет отчетливого удара ногой.

Правило 49.2. — Удар ногой / взятие ворот.

37.5. УДАР ПО ШАЙБЕ ВЫСОКО ПОДНЯТОЙ КЛЮШКОЙ

Определяющим фактором для видеопросмотра при игре высоко поднятой клюшкой является место, где шайба соприкасается с клюшкой, по отношению к уровню перекладины ворот.

Если шайба соприкасается с частью клюшки, которая находится на уровне или ниже уровня перекладины ворот, несмотря на то, что какая-то другая часть клюшки находится выше уровня перекладины ворот, и попадает в ворота, взятие ворот должно быть засчитано.

Правило 80.3. — Игра по шайбе высоко поднятой клюшкой.

37.6. ИСПОЛЬЗОВАНИЕ ВИДЕОПРОСМОТРА ДЛЯ КОРРЕКТИРОВКИ ВРЕМЕНИ НА ТАБЛО

Комната видеопросмотров ФХР может использовать видеопросмотр для установления правильного времени на табло.

Тайм-код отсчета времени матча обязательно должен отражаться на двух видеопотоках с камер, расположенных над воротами, и должен быть доступен ведущим телеведущим на как можно большем количестве дополнительных видеопотоков.

Любая потеря времени игры или штрафного времени из-за ложного Вбрасывания, нарушения правил Вбрасывания или шайбы, вышедшей из игры, должна быть восстановлена.

При необходимости можно проконсультироваться с комнатой видеопросмотров ФХР или напрямую связаться с судьями на льду и в бригаде, чтобы убедиться, что любая потеря времени игры или штрафного времени из-за этих ситуаций должным образом восстановлена.

Правило 76.8 — Процедура Вбрасывания / корректировка времени, Правило 85.7 — Шайба за пределами площадки / корректировка времени.

В случае возникновения каких-либо разногласий относительно времени этот вопрос должен быть переадресован на рассмотрение комнате видеопросмотров ФХР для внесения ясности, и это решение будет являться окончательным. Судья времени матча должен оказать помощь в сверке времени матча с помощью дополнительного временного устройства (ручной секундомер). В случае, если видеопросмотр показывает, что взятие ворот было произведено до остановки матча, комната видеопросмотров ФХР проинформирует судью времени матча и секретаря матча о времени взятия ворот и промежутке игрового и штрафного (если оно отражается на табло) времени, необходимых для установки на табло.

Правило 34.7. — Судья времени матча / корректировка времени.

Если комната видеопросмотров ФХР имеет возможность с помощью видеоповтора определить, что взятие ворот было произведено, и, тем не менее игра на льду продолжается, комната видеопросмотров ФХР должна дать команду на остановку матча и осуществления видеопросмотра потенциального взятия ворот. Игровое время на табло и штрафное время, если оно отражается на табло, должно быть переустановлено на время взятия ворот.

Если первая остановка матча, следующая после очевидного взятия ворот, совпадает с окончанием периода, главный судья (судьи) на льду должен дать указания обеим командам оставаться на соответствующих скамейках своих игроков до тех пор, пока не будет завершён видеопросмотр игрового момента.

37.7. СУДЬИ ЗА ВОРОТАМИ — ОТСУТСТВИЕ ВИДЕОПРОСМОТРА — НЕ ИСПОЛЬЗУЕТСЯ

ПРАВИЛО 38. ЗАПРОС ТРЕНЕРА — (см. Положение (Регламент) проведения соревнования).

38.1. ОБЩИЕ ПОЛОЖЕНИЯ

Механизм видеопросмотра, связанный с запросом тренера, может использоваться только в ситуациях, когда взятие ворот засчитывается или не засчитывается и охватывает узкий круг игровых моментов.

Во всех ситуациях, связанных с запросом тренера, первоначальное решение на льду будет изменено, если, и только в том случае, когда на основании видео доказательств можно будет сделать окончательное и неопровержимое заключение о том, что первоначальное решение на льду было явно неправильным.

Если по видеопросмотру невозможно точно определить и (или) есть какие-либо сомнения относительно того, было ли решение на льду правильным, первоначальное решение на льду будет подтверждено.

38.2. СИТУАЦИИ, ПОДЛЕЖАЩИЕ РАССМОТРЕНИЮ ПО ЗАПРОСУ ТРЕНЕРА — (см. Положение (Регламент) проведения соревнования)

Команда может запросить запрос тренера только для рассмотрения следующих сценариев:

1. положение «вне игры», приведшее к взятию ворот

Игровое действие, которое приводит к решению на льду засчитать взятие ворот, когда защищающаяся команда утверждает, что игра должна была быть остановлена из-за положения «вне игры» Атакующей командой.

Правило 83 — положение «вне игры».

2. пропущенная остановка игры, приведшая к взятию ворот

Игровое действие, которое приводит к решению на льду засчитать взятие ворот, когда защищающаяся команда утверждает, что игра должна была быть остановлена по причине какого-либо нарушения или события на льду, которое должно было привести к остановке матча, но этого не было сделано;

3. игровые моменты, связанные со взятием ворот, и возможной блокировкой Вратаря (помехи Вратарю)

Либо:

- а) Игра, которая приводит к решению на льду засчитать взятие ворот, когда защищающаяся команда утверждает, что взятие ворот должно быть отменено из-за блокировки Вратаря

Правило 69.4 — Блокировка Вратаря / помеха Вратарю

Или:

- б) игра, которая приводит к решению на льду отменить взятие ворот несмотря на то, что шайба попала в ворота, когда судьями на льду было определено, что Атакующая команда создала блокировку или помеху Вратарю, а Атакующая команда выдвигает следующие претензии:

- не было никакого фактического контакта любого рода, инициированного Атакующим игроком, с вратарем;
- Атакующего игрока толкнул или совершил против него нарушение правил защищающийся игрок, что и привело к тому, что Атакующий игрок вступил в контакт с вратарем; или
- расположение Атакующего игрока в площади ворот не повлияло на способность Вратаря защищать свои ворота и, по сути, не оказало существенного влияния на игру.

4. взятие ворот происходит командой, играющей с нарушением численного состава.

38.3. ЗАПРОС ТРЕНЕРА ИНИЦИИРОВАННЫЙ КОМНАТОЙ ВИДЕОПРОСМОТРОВ ФХР

В последнюю минуту матча в третьем периоде и в любой момент в дополнительном периоде (овертайме) комната видеопросмотров ФХР будет инициировать просмотр любого взятия ворот, который в другое время матча был бы предметом запроса тренера.

Комната видеопросмотров ФХР будет по-прежнему отвечать за просмотр всех голов, подлежащих видеопросмотру.

Правило 37 — Видеопросмотр.

В тех случаях, когда запрос тренера доступен при игровом моменте, связанном со взятием ворот, потенциально включающий положение «вне игры», пропущенную остановку матча или блокировку Вратаря, комната видеопросмотров ФХР в качестве начального шага и в пределах допустимого должна определить, что шайба по правилам зашла в ворота, прежде чем игровой момент, будет подвергнут дальнейшему рассмотрению с помощью запроса тренера (или просмотр в последнюю минуту матча или в любой момент в дополнительном периоде (овертайме), инициированный комнатой видеопросмотров ФХР).

Если команда запрашивает запрос тренера, но видеопросмотр в соответствии с Правилом 37 делает такой запрос неуместным, то будет считаться, что запрос не был сделан.

38.4. ПРОЦЕСС ИНИЦИИРОВАНИЯ ЗАПРОСА ТРЕНЕРА

Все тренерские запросы должны быть инициированы в устной форме главному судье до Вбрасывания в центральной точке Вбрасывания после взятия ворот или, в случае ситуации, связанной с отменой взятия ворот по причине создание помехи Вратарю или блокировки Вратаря, до возобновления матча.

Команды не могут неоправданно затягивать возобновление матча, оценивая, стоит ли нет инициировать запрос тренера. Любая такая задержка или тактика задержки может привести к отказу в праве на запрос и, по усмотрению главного судьи, также может привести к наложению Малого скамеечного Штрафа за задержку игры.

Правило 63 — Задержка игры.

Чтобы ускорить процесс просмотра, тренеры, инициирующие запрос тренера, должны предоставить главному судье с разумной конкретикой, как причину их запроса (то есть фактическое нарушение, о котором заявляется), так и приблизительное время на табло, когда произошло предполагаемое нарушение. Непредоставление этой информации с разумной конкретизацией может привести к отказу в праве на запрос тренера.

Примечание: только один запрос тренера для каждой команды разрешен в одну остановку в матче.

38.5. ПРОЦЕСС РАССМОТРЕНИЯ ЗАПРОСА ТРЕНЕРА

Организатор соревнований установит на всех аренах необходимое техническое оборудование (например, портативный планшет, телевизор или компьютерный монитор), которое позволит судьям на льду совместно с комнатой видеопросмотров ФХР просматривать видеоповторы игровых моментов, связанных с запросом тренера (или в последнюю минуту матча или в любой момент в дополнительном периоде (овертайме), когда комната видеопросмотров ФХР требует инициировать просмотр игровых моментов.

Видеоматериалы для судей на льду будут аналогичны тем, которые используются в комнате видеопросмотров ФХР.

После того, как запрос тренера был инициирован тренером или, на последней минуте матча и в любой момент в дополнительном периоде (овертайме), комнатой видеопросмотров ФХР, комната видеопросмотров ФХР должна немедленно установить контакт с судьей (судьями) на льду, ответственным за принятое решение, и обсудить с судьей на льду следующее:

1. принятое решение судьи на льду; и
2. то, как судья (судьи) на льду видел игровой момент.

Специалист по видеопросмотрам будет участвовать как в общении с судьями на льду через гарнитуру, так и в предоставлении информации судьям на льду (главным и линейным). Специалист по видеопросмотрам несет ответственность за принятие окончательного решения.

Затем решение, принятое на льду, будет рассмотрено одновременно ответственным за его принятие судьей (судьями) на льду и специалистом по видеопросмотрам, как участника комнаты видеопросмотров ФХР, используя любые и все имеющиеся в их распоряжении повторы. После их совместного просмотра и консультаций специалист по видеопросмотру должен принять решение — оставить в силе или изменить первоначальное принятое решение на льду. Как только решение принято, главный судья проинформирует судью секретаря и диктора системы оповещения зрителей и сделает объявление на льду.

38.6. ПРАВО ИНИЦИИРОВАТЬ ЗАПРОС ТРЕНЕРА

Команды могут инициировать запрос тренера на соответствующие игровые моменты в любое время во время матча, за исключением последней минуты матча в основное время или в любое время в дополнительном периоде (овертайме), в которых исключительное право инициировать просмотр любого сценария, который в другое время матча был бы предметом запроса тренера, переходит к комнате видеопросмотров ФХР.

38.7. РЕЗУЛЬТАТЫ ПОЛОЖИТЕЛЬНОГО РЕШЕНИЯ ПО ЗАПРОСУ ТРЕНЕРА

В тех случаях, когда запрос тренера был инициирован командой, либо комнатой видеопросмотров ФХР на положение «вне игры» или на пропуск остановки матча, и в результате видеопросмотра было установлено, что в принятое на льду решение должно быть изменено, взятие ворот будет отменено, и время на табло будет переустановлено на момент пропущенного положения «вне игры», из-за которого игра должна была бы быть остановлена.

В таких случаях Вбрасывание будет произведено в точке Вбрасывания ближайшей к месту паса, как это было бы в случае, если бы было зафиксировано положение «вне игры». Если один или несколько Штрафов Малых или Больших наложены в интервале между пропущенным нарушением и видеопросмотром, который отменяет взятие ворот, то нарушившей правила команде(ам) или игроку(ам) все равно будет необходимо отбить наложенный(е) Штраф(ы). Время наложения Штрафа(ов) должно быть зафиксировано на момент времени, когда игра должна была бы быть остановлена за пропущенное нарушение.

В случаях, когда запрос был инициирован на принятое на льду решение, связанное со взятием ворот, где защищающаяся команда утверждает, что взятие ворот должно быть не засчитано из-за блокировки Вратаря (помехи Вратарю), как описано в **Правиле 69 — Блокировка Вратаря / помеха Вратарю**, и было установлено, что принятое на льду решение должно быть изменено, взятие ворот будет не засчитано, и Вбрасывание будет произведено в ближайшей точке Вбрасывания в нейтральной зоне у зоны атаки.

Процесс видеопросмотра этих игровых эпизодов, независимо от того, инициированы ли они запросом тренера или комнатой видеопросмотров ФХР на последней минуте матча или в любое время в дополнительном периоде (овертайме), будет использоваться исключительно с целью изменения решения на льду, связанного

со взятием ворот — он не будет использоваться для каких-либо других целей, в том числе, в частности, для наложения Малых или Больших Штрафов за блокировку Вратаря (помеху Вратарю).

В тех случаях, когда запрос был инициирован на решение на льду, связанное с отменой взятия ворот, несмотря на то, что шайба побывала в воротах, когда судьями на льду было определено, что Атакующий игрок был виновен в создании блокировки Вратаря (помехи Вратарю), и было установлено, что принятое на льду решение должно быть изменено, взятие ворот будет засчитано, и Вбрасывание будет произведено в центральной точке Вбрасывания в центре игровой площадки.

Правило 69 — Блокировка Вратаря /Помеха Вратарю.

Если Штраф за блокировку Вратаря был зафиксирован, а на основании видеопросмотра было установлено, что Атакующий игрок не совершал такого действия, Штраф за такое нарушение не должен быть наложен.

Все остальные Штрафы, не связанные с блокировкой Вратаря, должны быть наложены и отбываться в обычном порядке. С другой стороны, Штрафы на основании видеопросмотра не могут быть наложены.

38.8. РЕЗУЛЬТАТЫ ОТРИЦАТЕЛЬНОГО РЕШЕНИЯ ПО ЗАПРОСУ ТРЕНЕРА

Если команда инициирует запрос тренера по любому из перечисленных выше сценариев в Правиле 38.2, и он не приводит к отмене первоначального решения на льду, на команду, инициирующую запрос, должен быть наложен Малый Скамеечный Штраф за Задержку матча.

Если команда инициирует второй и каждый последующий запрос тренера по любому из перечисленных выше сценариев в Правиле 38.2, и он не приводит к изменению первоначального решения на льду, на команду, инициирующую запрос тренера, должен быть наложен двойной Малый Скамеечный Штраф за Задержку игры.

38.9. ДЕЙСТВУЮЩИЕ КРИТЕРИИ ДЛЯ ЗАПРОСА ПО ПОЛОЖЕНИЮ «ВНЕ ИГРЫ»

Критерием для изменения решения на льду в случае засчитанного взятия ворот является тот факт, что линейные судьи на льду, после просмотра всех доступных повторов и проконсультировавшись с комнатой видеопросмотров ФХР, определяют, что один или несколько игроков Атакующей команды находились в зоне атаки раньше чем шайба перед тем, как произошло взятие ворот, и что в результате игра должна была бы быть остановлена за нарушение положения «вне игры». Если этот критерий соблюден, взятие ворот должно быть отменено.

Взятие ворот будет рассматриваться только на предмет потенциального нарушения положения «вне игры», при условии, что шайба снова не выйдет из зоны атаки между моментом нарушения положения «вне игры» и моментом взятия ворот.

38.10. ДЕЙСТВУЮЩИЕ КРИТЕРИИ ДЛЯ ЗАПРОСА НА ПРОПУСК ОСТАНОВКИ ИГРЫ

Критерием для изменения решения на льду в случае присуждения взятия ворот является тот факт, что судьи на льду (главные судьи) после ознакомления с любыми и всеми имеющимися повторами и проконсультировавшись с комнатой видеопросмотров ФХР определили, что игра должна была быть остановлена, но не была остановлена до того момента, как было произведено взятие ворот. Если взятие ворот было осуществлено непосредственно после пропущенной остановки игры, взятие ворот должно быть отменено. Непосредственно, в данном правиле означает, что после пропущенной остановки игры только команда, забросившая шайбу в ворота, владела шайбой.

Потенциальные нарушения, которые потребовали бы остановки матча, включают, но не могут быть ограничены: **Правилом 79 — Пас рукой; Правилом 80 — Игра по шайбе высоко поднятой клюшкой; Правилом 85 — Шайба за пределами площадки; Правилом 74 — Нарушение численного состава.** Такие нарушения будут служить основанием для изменения решения на льду при взятии ворот только в том случае, если видеопросмотр сможет окончательно установить, что остановка игры была пропущена судьей (судьями) на льду непосредственно перед взятием ворот.

38.11. ДЕЙСТВУЮЩИЕ КРИТЕРИИ ДЛЯ ЗАПРОСА НА ВОЗМОЖНОЕ СОЗДАНИЕ ПОМЕХИ ВРАТАРЮ ИЛИ БЛОКИРОВКИ ВРАТАРЯ

Критерием для изменения решения на льду, связанного со взятием ворот, является тот факт, что судьи на льду (главные судьи), после просмотра всех повторов и проконсультировавшись с комнатой видеопросмотров ФХР, определяют, что взятие ворот должно быть отменено из-за блокировки Вратаря (помехи Вратарю), как описано в **Правиле 69 — Блокировка Вратаря / помеха Вратарю.** Если этот критерий соблюден, взятие ворот должно быть отменено.

Критерием для изменения решения на льду в случае отмены взятия ворот является тот факт, что судьи на льду (главные судьи), после просмотра всех повторов и проконсультировавшись с комнатой видеопросмотров ФХР, определяют, что взятие ворот должно быть засчитано, потому что:

1. не было никакого фактического контакта любого рода, инициированного Атакующим игроком, с вратарем; или
2. Атакующего игрока толкнул или совершил против него нарушение правил защищающийся игрок, что и привело к тому, что Атакующий игрок вступил в контакт с вратарем; или
3. расположение Атакующего игрока в площади ворот не повлияло на способность Вратаря защищать свои ворота и, по сути, не оказало существенного влияния на игру; если этот критерий соблюден, взятие ворот будет засчитано.

ПРАВИЛО 39. ОСКОРБЛЕНИЕ СУДЕЙ

39.1. ОБЩИЕ ПОЛОЖЕНИЯ

Игрок, Вратарь, тренер или неигровой персонал команды не должны оспаривать или протестовать против решения судьи до, во время или после матча, на льду или вне его, а также в любом месте, находясь на арене и в прилегающих к ней помещениях.

Игрок, Вратарь, тренер или неигровой персонал команды не должны демонстрировать неспортивное поведение, включая, но не ограничиваясь, непристойными, нецензурными или оскорбительными выражениями или жестами, комментариями личного характера, направленными на унижение судьи, или продолжать упорное оспаривание решения судьи после того, как им было указано прекратить такое поведение или после наложения Штрафа за такое поведение.

Примечание: Когда такое поведение направлено против кого-либо, кроме Судьи, **Правило 75 — Неспортивное поведение** должно быть применено.

39.2. МАЛЫЙ ШТРАФ

Малый Штраф за неспортивное поведение — оскорбление судей должен быть наложен в соответствии с настоящим Правилom за следующие нарушения:

1. любой хоккеист, который оспаривает или подвергает сомнению решение судьи.
2. любой идентифицируемый хоккеист, который использует нецензурные, оскорбительные выражения или жесты, расовые оскорбления или оскорбления, ремарки, жесты сексуального характера, направленные в отношении любого судьи на льду или вне льда. Дополнительный Дисциплинарный до конца матча Штраф должен быть наложен за использование расовых оскорблений, ремарок или жестов сексуального характера. **Правило 39.5 — Дисциплинарный до конца матча Штраф.**
3. любой хоккеист или хоккеисты, которые бьют по борту или стеклу своими клюшками или другими предметами в любое время или которые каким-либо образом выражают протест на решение судьи. Если это делается для того, чтобы привлечь внимание судей на льду по уважительной причине (например, серьезная травма, болезнь и так далее), то главные судьи не должны накладывать штраф.
4. когда капитан, ассистент капитана или любой другой хоккеист, покидает скамейку игроков, чтобы поставить под сомнение или опротестовать решение судьи на льду.
5. если хоккеист стучит по борту или стеклу в знак протеста против решения судей в бригаде.
6. если на оштрафованного игрока налагается дополнительный Штраф за неспортивное поведение до или после того, как он начинает отбывать свой первоначальный Штраф (Штрафы), дополнительный Малый Штраф добавляется к его оставшемуся времени и отбывается последовательно.

7. если оштрафованный хоккеист не идет непосредственно на скамейку оштрафованных игроков или в раздевалку после указаний судьи на льду.

39.3. МАЛЫЙ СКАМЕЕЧНЫЙ ШТРАФ

Малый скамеечный Штраф за неспортивное поведение — оскорбление судей должен быть наложен в соответствии с настоящим Правилom за следующие нарушения:

1. любой тренер или неигровой персонал команды, который в любое время бьет по борту или стеклу клюшкой или другим предметом, выражая протест на решение судьи. Если это делается для того, чтобы привлечь внимание судей на льду по уважительной причине (например, серьезная травма, болезнь и так далее), то главные судьи не должны накладывать штраф;
2. любой неидентифицируемый игрок, или любой тренер или неигровой персонал команды, который использует нецензурные, оскорбительные выражения или жесты, расовые оскорбления или оскорбления, ремарки, жесты сексуального характера, направленные в адрес судьи на льду или вне льда, или использует имя любого судьи в сочетании с любыми громогласными высказываниями.
3. любой хоккеист, тренер или неигровой персонал команды, вмешивающийся каким-либо образом в действия любого судьи, выполняющего свои обязанности, включая главных судей, линейных судей, судьи времени матча или судьи при оштрафованных игроках;
4. любой хоккеист, тренер или неигровой персонал, злоупотребляющий техническими средствами (планшетом и так далее) для оспаривания решений судьи на льду.
5. всякий раз, когда калитка на скамейке запасных оказывается открытой, и судья с силой ударяется об открытый борт, в результате чего он может получить травму или получает травму.

39.4. ДИСЦИПЛИНАРНЫЙ ШТРАФ

Дисциплинарный Штраф за неспортивное поведение — оскорбление судей должен быть наложен в соответствии с настоящим Правилom за следующие нарушения:

1. любой хоккеист, который упорно продолжает использовать непристойные, нецензурные или оскорбительные выражения в отношении любого судьи на льду и вне ледовой поверхности, за которые на него уже был наложен Малый или Малый скамеечный Штраф.

Примечание: Дисциплинарный до конца матча Штраф за использование непристойных жестов, расовых оскорблений, насмешек или ремарок сексуального характера. **Правило 39.5 — Дисциплинарный до конца матча Штраф;**

2. любой хоккеист, который намеренно отбрасывает шайбу из зоны досягаемости судьи, который ее подбирает:

3. любой хоккеист, который, получив Малый Штраф за неспортивное поведение, продолжает оспаривать или подвергать сомнению решение судьи;
4. любой хоккеист или хоккеисты, которые бьют по борту или стеклу своими клюшками или другими предметами в любое время, выражая протест на решение судьи, за которое на них уже был наложен Малый или Малый скамеечный Штраф за неспортивное поведение;
5. любой хоккеист или хоккеисты, которые, за исключением случаев, когда они занимают свои места на скамейке оштрафованных игроков, входят или остаются в площади судьи, пока судьи сообщают или консультируются с любым судьей на льду, включая другого главного судью, линейных судей, судью времени матча, судью при оштрафованных игроках, секретаря матча или диктора;
6. Дисциплинарный Штраф или Дисциплинарный до конца матча Штраф по усмотрению главного судьи должен быть наложен на любого хоккеист, который намеренно выбрасывает какое-либо снаряжение за пределы игровой площадки. Когда это совершено в знак протеста на решение судьи, Малый Штраф плюс Дисциплинарный до конца матча Штраф должны быть наложены — **см. Правило 39.5 — Дисциплинарный до конца матча Штраф**.
7. любой хоккеист, которой ранее был оштрафован Малым Штрафом за неспортивное поведение за удар по бортам или стеклу в знак протеста на решение судей в бригаде;
8. как правило, на участников, демонстрирующих такой тип поведения, налагается сначала Малый Штраф, затем Дисциплинарный Штраф и потом Дисциплинарный до конца матча Штраф, если они упорствуют в своем поведении.

39.5. ДИСЦИПЛИНАРНЫЙ ДО КОНЦА МАТЧА ШТРАФ

Дисциплинарный до конца матча Штраф неспортивное поведение — оскорбление судей должен быть наложен в соответствии с настоящим Правилom на:

1. любого хоккеиста, который после того, как на него был наложен Дисциплинарный Штраф, продолжает оспаривать или подвергать сомнению решение судьи;
2. хоккеиста, тренера или неигровой персонал команды, который использует нецензурные или оскорбительные выражения или жесты, направленные в адрес любого судьи на льду или в бригаде или использует имя любого судьи в сочетании с любыми громогласными высказываниями, за что ранее был уже наложен Малый (Правило 39.2 (2), должен быть наложен Дисциплинарный до конца матча Штраф и о данных действиях необходимо сообщить организатору соревнования для возможного применения дополнительных дисциплинарных санкций. Если такой вид поведения имеет место после окончания матча, на льду или за пределами ледовой поверхности, Дисциплинарный до конца матча Штраф налагается без необходимости первоначального наложения Малого/Малого скамеечного Штрафа;

3. любого хоккеиста, который намеренно применяет физическую силу в отношении судьи, физически унижает или пытается травмировать или намеренно применяет физическую силу к судье исключительно с целью освободиться от него, мешая тем самым судье выполнять свои обязанности во время или сразу после Конфронтации, должен быть наложен Дисциплинарный до конца матча Штраф и применены санкции, изложенные в **Правиле 40 — Физическое воздействие на судью;**
4. любого игрока, который покидает скамейку оштрафованных игроков до истечения своего штрафного времени с целью оспаривания решения судьи должен быть наложен Дисциплинарный до конца матча Штраф. Это правило не заменяет собой никакого другого более сурового наказания, которое может быть назначено за выход со скамейки оштрафованных игроков с целью начала или участия в Конфронтации.
Правило 70 — Оставление скамейки оштрафованных игроков;
5. на любого хоккеиста, который бросает свою клюшку или любую ее часть, или какой-либо предмет снаряжение или предмет за пределы игровой площадки в знак протеста против решения судьи должен быть наложен Малый Штраф за неспортивное поведение плюс Дисциплинарный до конца матча Штраф;
6. любого хоккеиста, тренера или неигровой персонал команды, который бросает или швыряет любое снаряжение или другой предмет в направлении судьи, но не достигает и не попадает в него. Это действие может происходить как на льду, так и за пределами ледовой поверхности;
7. как правило, на участников, демонстрирующих такой тип поведения, налагается сначала Малый Штраф, затем Дисциплинарный Штраф и потом Дисциплинарный до конца матча Штраф, если они упорствуют в своем поведении;
8. любого хоккеиста, тренера или неигровой персонал команды, который плюет, размазывает кровь или использует расовые или иные оскорбления, ремарки или жесты сексуального характера в адрес судьи во время или после матча, на льду или вне льда и в любом месте, находясь на арене и в прилегающих к ней помещениях.

39.6. РАПОРТ

В обязанности всех судей на льду входит направить организатору соревнования рапорт с изложением всех подробностей, касающихся использования непристойных жестов, расовых оскорблений или насмешек, ремарок сексуального характера или выражений, совершенных любым хоккеистом, тренером или неигровым персоналом команды.

Если это будет сочтено целесообразным, Надлежащие инстанции могут применить дополнительные дисциплинарные санкции по своему усмотрению.

Правило 28 — Дополнительные дисциплинарные санкции.

ПРАВИЛО 40. ФИЗИЧЕСКОЕ ВОЗДЕЙСТВИЕ НА СУДЬЮ — (см. Положение (Регламент) проведения соревнования)

40.1. ДИСЦИПЛИНАРНЫЙ ДО КОНЦА МАТЧА ШТРАФ

На любого хоккеиста, который намеренно применяет физическую силу в отношении судьи, физически унижает или пытается травмировать или намеренно применяет физическую силу к судье исключительно с целью освободиться от него во время или сразу после Конфронтации, должен быть наложен Дисциплинарный до конца матча Штраф.

40.2. ДОПОЛНИТЕЛЬНЫЕ ДИСЦИПЛИНАРНЫЕ САНКЦИИ — ДИСКВАЛИФИКАЦИЯ — КАТЕГОРИЯ 1 — НЕ ПРИМЕНЯЕТСЯ

40.3. ДОПОЛНИТЕЛЬНЫЕ ДИСЦИПЛИНАРНЫЕ САНКЦИИ — ДИСКВАЛИФИКАЦИЯ — КАТЕГОРИЯ 2 — НЕ ПРИМЕНЯЕТСЯ

40.4. ДОПОЛНИТЕЛЬНЫЕ ДИСЦИПЛИНАРНЫЕ САНКЦИИ — ДИСКВАЛИФИКАЦИЯ — КАТЕГОРИЯ 3 — НЕ ПРИМЕНЯЕТСЯ

40.5. ДОПОЛНИТЕЛЬНЫЕ ДИСЦИПЛИНАРНЫЕ САНКЦИИ — ПРОЦЕСС ДИСКВАЛИФИКАЦИИ

Немедленно после окончания матча, в котором был наложен Дисциплинарный до конца матча Штраф, главные судьи должны сделать устный и (или) письменный отчет организатору соревнования.

40.6. ДОПОЛНИТЕЛЬНЫЕ ДИСЦИПЛИНАРНЫЕ САНКЦИИ — НЕ ПРИМЕНЯЕТСЯ

40.7. ТРЕНЕР ИЛИ НЕИГРОВОЙ ПЕРСОНАЛ КОМАНДЫ

Любой тренер или неигровой персонал команды, который удерживает или бьет судью или совершает любое другое нарушение, предусмотренное в Правиле 40.1, должен быть наказан Дисциплинарным до конца матча Штрафом, и обязан уйти в раздевалку. Об этом инциденте должно быть сообщено организатору соревнования для возможного применения дополнительных дисциплинарных санкций.

40.8. ЗАЩИТА И БЕЗОПАСНОСТЬ

Организатор соревнования в любое время должен обеспечить надлежащую безопасность для всех хоккеистов, официальных лиц и судей.

Главный судья (судьи) должен (должны) сообщать организатору соревнования о любом нарушении безопасности, замеченной им (ими) или сообщенной ему (им) с подробными сведениями о таком нарушении.

РАЗДЕЛ 06. НАРУШЕНИЯ СВЯЗАННЫЕ С ФИЗИЧЕСКИМ КОНТАКТОМ

ПРАВИЛО 41. ТОЛЧОК НА БОРТ

41.1. ТОЛЧОК НА БОРТ

Штраф за толчок соперника на борт должен быть наложен на любого хоккеиста, который совершает физический контакт или толкает беззащитного соперника, заставляя соперника таким образом сильно или опасно удариться о борт или столкнуться с бортом.

Степень наказания, основанная на силе контакта с бортами, определяется по усмотрению главного судьи. Существует значительное количество вариантов при вынесении решения, связанных с применением этого правила главными судьями. Хоккеист, применяющего силовой прием, обязан убедиться в том, что его соперник не находится в беззащитном положении, а если это не так, он должен не применять силовой прием или минимизировать его.

Однако при определении того, можно ли было избежать такого контакта, должны быть приняты к сведению обстоятельства применения силового приема, включая и то, поставил ли соперник себя в уязвимое положение непосредственно перед или одновременно с применением силового приема, или же применение силового приема было неизбежно. Главные судьи должны сбалансировано подходить к вынесению решения при применении этого правила.

Любой ненужный контакт с хоккеистом, играющим с шайбой в ситуации очевидного проброса шайбы или положения «вне игры», который приводит к тому, что хоккеист ударяется о или сталкивается с бортом, классифицируется как толчок на борт и должен быть наказан как таковой. В других случаях, когда нет контакта с бортами, это следует рассматривать как неправильную атаку.

41.2. МАЛЫЙ ШТРАФ

Главный судья по своему усмотрению должен наложить Малый Штраф на хоккеиста, за толчок соперника на борт, основанный на степени воздействия и силы удара соперника о борт.

41.3. БОЛЬШОЙ ШТРАФ

Главный судья по своему усмотрению может наложить Большой Штраф на хоккеиста за толчок соперника на борт, если он таким образом безответственно подвергает опасности соперника, и по мнению главного судьи наложение Малого Штрафа будет недостаточным наказанием для хоккеиста.

41.4 МАТЧ-ШТРАФ — НЕ ПРИМЕНЯЕТСЯ

41.5. ДИСЦИПЛИНАРНЫЙ ДО КОНЦА МАТЧА ШТРАФ

Главный судья по своему усмотрению может дополнительно к Большому Штрафу наложить на хоккеиста Дисциплинарный до конца матча Штраф за толчок соперника на борт, если он безответственно подвергает опасности соперника с возможным нанесением травмы. Оценка безответственных действий должна основываться на тяжести нарушения, силы контакта, степени воздействия и связанной с этим, общей демонстрацией своего пренебрежения к предсказуемым последствиям своих действий.

41.6. ДИСЦИПЛИНАРНЫЕ САНКЦИИ

Если это будет сочтено целесообразным, Надлежащие инстанции могут применить дополнительные дисциплинарные санкции по своему усмотрению.

Правило 28 — Дополнительные дисциплинарные санкции.

ПРАВИЛО 42. НЕПРАВИЛЬНАЯ АТАКА

42.1. НЕПРАВИЛЬНАЯ АТАКА

Штраф должен быть наложен на хоккеиста, который въезжает, прыгает на соперника или неправильно атакует соперника любым способом и в любом месте ледовой поверхности.

Под неправильной атакой должно подразумеваться действия хоккеиста, который либо в прыжке атакует соперника, наращивает скорость, делая несколько шагов непосредственно перед совершением контакта, и (или) преодолевает чрезмерное расстояние с единственной целью совершить такой контакт и (или) с чрезмерной силой атакует соперника любым способом. Результатом неправильной атаки соперника может быть контакт с бортами, с каркасом ворот или на открытом льду.

Это правило заменяется всеми аналогичными действиями, касающимися атаки в область головы, за исключением тех, которые связаны с дракой. Штраф должен быть наложен на игрока, который неправильно атакует Вратаря, находящегося в площади своих ворот.

Вратарь не нарушает правила честной игры только потому, что он находится за пределами площади ворот.

Соответствующий Штраф должен быть наложен каждый раз, когда Атакующий игрок совершает необоснованный контакт с вратарем.

Однако случайный контакт, по усмотрению главного судьи, будет разрешен, когда Вратарь находится в процессе игры в шайбу за пределами своей площади ворот, при условии, что Атакующий игрок приложил разумные усилия, чтобы избежать такого контакта.

42.2. МАЛЫЙ ШТРАФ

Главный судья по своему усмотрению должен наложить Малый Штраф на хоккеиста за неправильную атаку соперника, основанный на степени воздействия и силы удара.

42.3. БОЛЬШОЙ ШТРАФ

Главный судья по своему усмотрению может наложить Большой Штраф на хоккеиста за неправильную атаку соперника, если он таким образом безответственно подвергает опасности соперника, и по мнению главного судьи, наложение Малого Штрафа будет недостаточным наказанием для игрока.

42.4. МАТЧ-ШТРАФ — НЕ ПРИМЕНЯЕТСЯ

42.5. ДИСЦИПЛИНАРНЫЙ ДО КОНЦА МАТЧА ШТРАФ

Главный судья по своему усмотрению может дополнительно к Большому Штрафу наложить на хоккеиста Дисциплинарный до конца матча Штраф за неправильную атаку соперника, если он безответственно подвергает опасности соперника с возможным нанесением травмы. Оценка безответственных действий должна основываться на тяжести нарушения, силы контакта, степени воздействия и связанной с этим, общей демонстрацией своего пренебрежения к предсказуемым последствиям своих действий.

42.6. ДИСЦИПЛИНАРНЫЕ САНКЦИИ

Если это будет сочтено целесообразным, Надлежащие инстанции могут применить дополнительные дисциплинарные санкции по своему усмотрению.

Правило 28 — Дополнительные дисциплинарные санкции.

ПРАВИЛО 43. АТАКА СЗАДИ

43.1. АТАКА СЗАДИ

Атака сзади — это силовой прием, примененный в отношении хоккеиста, который находится в уязвимом положении, так как он борется за шайбу и (или) не подозревает о предстоящей атаке сзади, поэтому не имеет возможности обезопасить себя или защититься от силового приема.

Хоккеист, который атакует соперника сзади в борт, в каркас ворот или на открытом льду любым способом (например, высоко поднятой клюшкой, толчком клюшки и так далее), должен быть наказан в соответствии с этим правилом.

Когда хоккеист, против которого применяется силовой прием, намеренно поворачивается спиной к сопернику, оказываясь в уязвимом положении непосредственно перед силовым приемом, создавая условия для атаки сзади, то Штраф за атаку сзади не должен быть наложен. Однако другие виды Штрафов все равно могут быть наложены.

43.2. МАЛЫЙ ШТРАФ — НЕ ПРИМЕНЯЕТСЯ

43.3. БОЛЬШОЙ ШТРАФ

Главный судья по своему усмотрению может наложить Большой Штраф на хоккеиста за толчок соперника за атаку сзади, если он таким образом безответственно подвергает опасности соперника.

43.4. МАТЧ-ШТРАФ — НЕ ПРИМЕНЯЕТСЯ

43.5. ДИСЦИПЛИНАРНЫЙ ДО КОНЦА МАТЧА ШТРАФ

Главный судья по своему усмотрению может дополнительно к Большому Штрафу наложить на хоккеиста Дисциплинарный до конца матча Штраф за атаку сзади, если он безответственно подвергает опасности соперника с возможным нанесением травмы. Оценка безответственных действий должна основываться на тяжести нарушения, силы контакта, степени воздействия и связанной с этим, общей демонстрацией своего пренебрежения к предсказуемым последствиям своих действий

43.6. ДИСЦИПЛИНАРНЫЕ САНКЦИИ

Если это будет сочтено целесообразным, Надлежащие инстанции могут применить дополнительные дисциплинарные санкции по своему усмотрению.

Правило 28 — Дополнительные дисциплинарные санкции.

ПРАВИЛО 44. ОТСЕЧЕНИЕ

44.1. ОТСЕЧЕНИЕ

Отсечение — это действие хоккеиста, который атакует соперника с любого направления, располагая свое туловище на уровне или ниже его колен. Хоккеист не может атаковать соперника, в манере отсечения низко располагая свое туловище, для атаки в область колен или ниже колен соперника.

Незаконный «низкий удар» — это силовой прием, выполняемый хоккеистом, у которого один или оба конька могут быть или не быть на льду, с единственным намерением произвести атаку соперника в область коленей соперника.

Хоккеист не может присесть на корточки рядом с бортом, чтобы избежать применения силового приема, заставляя соперника в результате кувыркаться через него.

44.2. МАЛЫЙ ШТРАФ

Главный судья по своему усмотрению должен наложить Малый Штраф на хоккеиста за отсечение, основанный на степени воздействия и силы удара.

44.3. БОЛЬШОЙ ШТРАФ

Главный судья по своему усмотрению может наложить Большой Штраф на хоккеиста за отсечение, если он таким образом безответственно подвергает опасности соперника, и по мнению главного судьи наложение Малого Штрафа будет недостаточным наказанием для хоккеиста.

44.4. МАТЧ-ШТРАФ — НЕ ПРИМЕНЯЕТСЯ

44.5. ДИСЦИПЛИНАРНЫЙ ДО КОНЦА МАТЧА ШТРАФ

Главный судья по своему усмотрению может дополнительно к Большому Штрафу наложить на хоккеиста Дисциплинарный до конца матча Штраф за отсечение, если он безответственно подвергает опасности соперника с возможным нанесением травмы. Оценка безответственных действий должна основываться на тяжести нарушения, силы контакта, степени воздействия и связанной с этим, общей демонстрацией своего пренебрежения к предсказуемым последствиям своих действий.

44.6. ДИСЦИПЛИНАРНЫЕ САНКЦИИ

Если это будет сочтено целесообразным, Надлежащие инстанции могут применить дополнительные дисциплинарные санкции по своему усмотрению.

Правило 28 — Дополнительные дисциплинарные санкции.

ПРАВИЛО 45. УДАР ЛОКТЕМ

45.1. УДАР ЛОКТЕМ

Под ударом локтем понимается использование вытянутого локтя для нанесения удара / атаки соперника, что в некоторой степени может или не может привести к травме соперника.

45.2. МАЛЫЙ ШТРАФ

Главный судья по своему усмотрению должен наложить Малый Штраф на игрока за удар соперника локтем, основанный на степени воздействия и силы удара.

45.3. БОЛЬШОЙ ШТРАФ

Главный судья по своему усмотрению может наложить Большой Штраф на игрока за удар соперника локтем, если он таким образом безответственно подвергает опасности соперника, и по мнению главного судьи, наложение Малого Штрафа будет недостаточным наказанием для игрока.

45.4. МАТЧ-ШТРАФ — НЕ ПРИМЕНЯЕТСЯ

45.5. ДИСЦИПЛИНАРНЫЙ ДО КОНЦА МАТЧА ШТРАФ

Главный судья по своему усмотрению может дополнительно к Большому Штрафу наложить на игрока Дисциплинарный до конца матча Штраф за удар соперника локтем, если он безответственно подвергает опасности соперника с возможным нанесением травмы. Оценка безответственных действий должна основываться на тяжести нарушения, силы контакта, степени воздействия и связанной с этим, общей демонстрацией своего пренебрежения к предсказуемым последствиям своих действий.

45.6. ДИСЦИПЛИНАРНЫЕ САНКЦИИ

Если это будет сочтено целесообразным, Надлежащие инстанции могут применить дополнительные дисциплинарные санкции по своему усмотрению.

Правило 28 — Дополнительные дисциплинарные санкции.

ПРАВИЛО 46. ДРАКА

46.1. ДРАКА

Драка считается произошедшей, когда по крайней мере один хоккеист бьет или пытается ударить соперника несколько раз или когда два хоккеиста борются в схватке таким образом, что это затрудняет вмешательство линейных судей и разъединение борющихся.

Большой Штраф за драку должен быть наложен на любого хоккеиста кто дерется.

На любого хоккеиста, который дерется, пытается продолжить Конфронтацию/драку после того, как главный судья приказал ему остановиться, или который оказывает сопротивление линейному судье в выполнении его обязанностей, по усмотрению главного судьи, должен быть наложен Дисциплинарный или Дисциплинарный до конца матча Штраф в дополнение к любым дополнительным наложенным штрафам.

Главным судьям предоставляется очень широкий выбор в штрафах, которые они могут налагать в соответствии с этим правилом. Это сделано специально, чтобы позволить им определить и различить степень ответственности участников за участие в драке, либо за начало драки, либо за желание в ее продолжении. Предоставленная свобода выбора должна применяться рационально.

К хоккеистам, тренерам или персоналу команды, покидающим скамейки игроков или скамейки оштрафованных игроков, применяется **Правило 70 — Оставление скамеек игроков или скамеек оштрафованных игроков.**

46.2. КОНФРОНТАЦИЯ

Конфронтация — это ситуация, в которой участвуют два хоккеиста, один из которых должен, по крайней мере, быть оштрафован.

46.3. ЗАЧИНЩИК / ПОДСТРЕКАТЕЛЬ

Зачинщиком в драке будет считаться хоккеист, который своими действиями или поведением демонстрирует любой или несколько критериев: пройденное расстояние, первым наносит удар, демонстрирует угрожающий вид или позу, словесно подстрекает или угрожает, своим поведением выражает отместку за предыдущий игровой инцидент, демонстрирует очевидное возмездие за предыдущий инцидент в матче.

На хоккеиста, который считается зачинщиком драки, должен быть наложен Малый Штраф за грубость плюс Большой Штраф за драку и Дисциплинарный Штраф.

На хоккеиста, повторно признанного зачинщиком драки в одной игре, должен быть наложен Малый Штраф за грубость плюс Большой Штраф за драку и Автоматический Дисциплинарный до конца матча Штраф.

На хоккеиста, который считается одновременно зачинщиком и агрессором в драке, должен быть наложен Малый Штраф за грубость плюс Большой Штраф за драку Дисциплинарный Штраф (зачинщик) и Дисциплинарный до конца матча Штраф (агрессор).

46.4. АГРЕССОР

Агрессором в Конфронтации будет считаться хоккеист, который начинает и продолжает наносить удары для того, чтобы запугать или наказать соперника, находящегося в беззащитной позиции или являющегося пассивным участником Конфронтации, который не желает драться или больше не в состоянии защитить себя.

На хоккеиста, который считается агрессором, должен быть наложен Большой Штраф за драку и Дисциплинарный до конца матча Штраф.

Хоккеист, который считается агрессором в драке, будет определен, как агрессор для статистических целей и для вынесения дисциплинарной санкции. **Правило 28 Дополнительные дисциплинарные санкции.**

На хоккеиста, который считается одновременно зачинщиком и агрессором в драке, должен быть наложен Малый Штраф за грубость плюс Большой Штраф за драку Дисциплинарный Штраф (зачинщик) и Дисциплинарный до конца матча Штраф (агрессор).

46.5. ОПАСНЫЙ УДАР — НОКАУТИРУЮЩИЙ УДАР

Любой хоккеист, использующий перевязочную ленту или любой другой материал на своих руках / кулаках, и который наносит рассечения или травмы сопернику во время Конфронтации, будет оштрафован Большим и Автоматическим Дисциплинарным до конца матча Штрафом в дополнение к любым другим штрафам, наложенным, в том числе за драку в соответствии с этим правилом.

Большой и Автоматический Дисциплинарный до конца матча Штраф должен быть наложен на хоккеиста, который бьет ничего не подозревающего или не желающего драться соперника (т.е. исподтишка) и который может нанести травму.

46.6. ЗАЩИЩАЮЩИЙСЯ ХОККЕИСТ В ДРАКЕ

Хоккеист, который защищает себя с помощью нескольких ударов против агрессора, зачинщика / подстрекателя, должен рассматриваться, как невольный участник драки. Он не хочет поддерживать и продолжать драку и главным судьям ясно, что он не хочет драться.

На хоккеиста, который дает сдачи после того, как его ударили, будет наложен, по крайней мере, Малый Штраф за грубость или Большой Штраф за драку, если критерии защиты в драке несколькими ударами не будут выполнены.

46.7. ТРЕТИЙ ХОККЕИСТ

Дисциплинарный до конца матча Штраф, по усмотрению главного судьи, должен быть наложен на любого хоккеиста, который первым вмешивается (третий хоккеист) в уже идущую Конфронтацию / драку, за исключением случаев, когда Дисциплинарный до конца матча Штраф был уже на него наложен в начале Конфронтации.

Этот Штраф является дополнением к любым другим штрафам, наложенным в результате одного и того же инцидента.

Это правило также применяется к последующим хоккеистам, которые решили вмешаться в тот же или другие Конфронтации во время одной и той же остановки матча. Как правило, это правило применяется, когда происходит драка.

46.8. ИЗОЛИРОВАНИЕ ЗОНЫ ДРАКИ

Когда происходит Конфронтация / драка, все хоккеисты, не участвующие в ней, должны немедленно отправиться в зону своих скамеек игроков, а в случае, если Конфронтация / драка происходит на скамейке игроков, игроки на льду из этой команды должны отправиться в свою зону защиты.

Вратари должны оставаться в своей площади ворот, за исключением случаев, когда Конфронтация происходит в непосредственной близости от площади ворот, и в этом случае, должны подчиняться указаниям главного судьи.

Несоблюдение этого требования может привести к штрафам, наложенным за их нахождение рядом с дракой, а также к возможному применению дополнительных дисциплинарных санкций.

46.9. ДРАКА ДО ИЛИ ПОСЛЕ ОКОНЧАНИЯ МАТЧА ИЛИ В ПЕРЕРЫВАХ МАТЧА

Любые команды, хоккеисты которых участвуют в драке на игровой площадке до начала или после окончания матча или любого периода, в дополнение к любым другим соответствующим штрафам, которые могут быть наложены на участвующих хоккеистов, будут подвержены дополнительным Дисциплинарным санкциям или наказаны иным образом.

На хоккеистов, участвующих в драке на игровой площадке до начала или после окончания матча или любого периода, должен быть наложен Большой Штраф за драку и Дисциплинарный до конца матча Штраф. Агрессор и (или) зачинщик драки должен быть наказан в соответствии с Правилем 46.3 и (или) Правилем 46.4.

46.10. ДРАКА ДО ВБРАСЫВАНИЯ ШАЙБЫ

За исключением случаев, когда это происходит до начала матча или какого-либо периода, драка, которая происходит до Вбрасывания шайбы в ходе обычного Вбрасывания, должна быть наказана так, как если бы она произошла в обычное игровое время матча. **Правило 46.1 — Драка.**

Если, по мнению главного судьи, в конце матча одной или обеими командами были внесены конкретные изменения в составах команд на льду и возникает драка, необходимо наложить соответствующие Штрафы за драку. Об этой ситуации необходимо сообщить организатору соревнования немедленно после матча для возможного применения дополнительных дисциплинарных санкций.

46.11. ДРАКА ЗА ПРЕДЕЛАМИ ИГРОВОЙ ПЛОЩАДКИ

Дисциплинарный до конца матча Штраф должен быть наложен на любого хоккеиста, участвующего в драке за пределами игровой площадки или с другим хоккеистом, который находится за пределами игровой площадки.

Эти Штрафы являются дополнением к любым другим наложенным штрафам, включая Большой Штраф за драку.

Всякий раз, когда тренер или другой неигровой персонал команды становится вовлеченным в Конфронтацию с соперничающим хоккеистом, тренером или другим неигровым персоналом команды на льду или вне его, они должны быть наказаны Дисциплинарным до конца матча Штрафом, и обязаны уйти в раздевалку, и об этом инциденте будет сообщено организатору соревнования для возможного применения дополнительных дисциплинарных санкций.

46.12. ШЛЕМ

Ни один хоккеист не может снять свой шлем до вовлечения в драку. Если хоккеист это сделает, на него должен быть наложен Малый Штраф за неспортивное поведение. Шлемы, которые слетают в ходе и в результате Конфронтации, не приведут к наложению Штрафа ни на одного из хоккеистов.

46.13. СВИТЕР

На хоккеиста, который умышленно снимает свой свитер до участия в конфронтации / драке или который явно носит свитер, который был изменен и не соответствует Правилу 9 — форма, должен быть наложен Малый Штраф за неспортивное поведение и Дисциплинарный до конца матча Штраф.

Эти Штрафы налагаются в дополнение к другим штрафам, которые должны быть наложены на участников Конфронтации / драки.

Если Конфронтация / драка вообще не состоялась, хоккеист должен быть наказан Малым Штрафом за неспортивное поведение и Дисциплинарным Штрафом за умышленное снятие своего свитера.

46.14. ЗАЧИНЩИК В ПОСЛЕДНИЕ ПЯТЬ МИНУТ МАТЧА ИЛИ В ДОПОЛНИТЕЛЬНОМ ПЕРИОДЕ (ОВЕРТАЙМЕ)

На хоккеиста, признанного зачинщиком драки в последние пять минут времени матча или в дополнительное время, должен быть наложен Малый Штраф за грубость плюс Большой и Автоматический Дисциплинарный до конца матча Штраф.

ПРАВИЛО 46. ДРАКА (МХЛ, НМХЛ И ЖХЛ)

46.1. ДРАКА

Драка считается произошедшей, когда по крайней мере один хоккеист бьет или пытается ударить соперника несколько раз или когда два хоккеиста дерутся таким образом, что линейным судьям трудно вмешаться и разъединить дерущихся хоккеистов.

На любого хоккеиста, который дерется, должен быть наложен Большой Штраф за драку и Дисциплинарный до конца матча Штраф в дополнение к любым дополнительным наложенным штрафам.

Главным судьям предоставляется очень широкий выбор в штрафах, которые они могут налагать в соответствии с этим правилом. Это сделано специально, чтобы позволить им определить и различить степень ответственности участников за участие в драке, либо за начало драки, либо за желание ее продолжить. Предоставленная свобода выбора должна применяться рационально.

Хоккеисты, тренеры или персонал команды, покидающие скамейки игроков или скамейки оштрафованных игроков.

Правило 70 — Оставление скамеек игроков или скамеек оштрафованных игроков.

46.2. КОНФРОНТАЦИЯ

Конфронтация — это ситуация, в которой участвуют два хоккеиста, один из которых должен, по крайней мере, быть оштрафован.

46.3. ЗАЧИНЩИК / ПОДСТРЕКАТЕЛЬ

Зачинщиком в драке будет считаться хоккеист, который своими действиями или поведением демонстрирует любой или несколько критериев: пройденное расстояние, первым наносит удар, демонстрирует угрожающий вид или позу, словесно подстрекает или угрожает, своим поведением выражает отместку за предыдущий игровой инцидент, демонстрирует очевидное возмездие за предыдущий инцидент в матче.

На хоккеиста, который считается зачинщиком драки, должен быть наложен Малый Штраф за грубость плюс Большой Штраф за драку и Автоматический Дисциплинарный до конца матча Штраф.

На хоккеиста, который считается одновременно зачинщиком и агрессором в драке, должен быть наложен двойной Малый Штраф за грубость плюс Большой Штраф за драку Дисциплинарный Штраф (зачинщик) и Автоматический Дисциплинарный до конца матча Штраф (агрессор).

46.4. АГРЕССОР

Агрессором в Конфронтации будет считаться хоккеист, который начинает и продолжает наносить удары для того, чтобы запугать или наказать соперника, находящегося в беззащитной позиции или являющегося пассивным участником Конфронтации, который не желает драться или больше не в состоянии защитить себя.

На хоккеиста, который считается агрессором, должен быть наложен двойной Малый Штраф за грубость плюс Большой Штраф за драку и Автоматический Дисциплинарный до конца матча Штраф.

Хоккеист, который считается агрессором в драке, будет определен, как агрессор для статистических целей и для вынесения дисциплинарных санкций. **Правило 28 Дополнительные дисциплинарные санкции.**

На хоккеиста, который считается одновременно зачинщиком и агрессором в драке, должен быть наложен двойной Малый Штраф за грубость плюс Большой Штраф за драку Дисциплинарный Штраф (зачинщик) и Автоматический Дисциплинарный до конца матча Штраф (агрессор).

46.5. ОПАСНЫЙ УДАР — НОКАУТИРУЮЩИЙ УДАР

Любой хоккеист, использующий перевязочную ленту или любой другой материал на своих руках / кулаках, и который наносит рассечения или травмы сопернику во время Конфронтации, будет оштрафован Большим и Автоматическим Дисциплинарным до конца матча Штрафом в дополнение к любым другим штрафам, наложенным, в том числе за драку в соответствии с этим правилом.

Большой и Автоматический Дисциплинарный до конца матча Штраф должен быть наложен на хоккеиста, который бьет ничего не подозревающего или не желающего драться соперника (т.е. исподтишка) и который может нанести травму.

46.6. ЗАЩИЩАЮЩИЙСЯ ХОККЕИСТ В ДРАКЕ

Хоккеист, который защищает себя с помощью нескольких ударов против агрессора, зачинщика / подстрекателя, должен рассматриваться, как невольный участник драки. Он не хочет поддерживать и продолжать драку и главным судьям ясно, что он не хочет драться.

На хоккеиста, который дает сдачи после того, как его ударили, будет наложен, по крайней мере, Малый Штраф за грубость или Большой Штраф за драку, если критерии защиты в драке несколькими ударами не будут выполнены.

46.7. ТРЕТИЙ ХОККЕИСТ

Дисциплинарный до конца матча Штраф, по усмотрению главного судьи, должен быть наложен на любого хоккеиста, который первым вмешивается («третий хоккеист») в уже идущую Конфронтацию / драку, за исключением случаев, когда Дисциплинарный до конца матча Штраф был уже на него наложен в начале Конфронтации.

Этот Штраф является дополнением к любым другим штрафам, наложенным в результате одного и того же инцидента.

Это правило также применяется к последующим хоккеистам, которые решили вмешаться в тот же или другие Конфронтации во время одной и той же остановки матча. Как правило, это правило применяется, когда происходит «драка».

46.8. ИЗОЛИРОВАНИЕ ЗОНЫ ДРАКИ

Когда происходит Конфронтация / драка, все хоккеисты, не участвующие в ней, должны немедленно отправиться в зону своих скамеек игроков, а в случае, если Конфронтация / драка происходит на скамейке игроков, игроки на льду из этой команды должны отправиться в свою зону защиты.

Вратари должны оставаться в своей площади ворот, за исключением случаев, когда Конфронтация происходит в непосредственной близости от площади ворот, и в этом случае, должны подчиняться указаниям главного судьи.

Несоблюдение этого требования может привести к штрафам, наложенным за их нахождение около места драки, а также к возможному применению дополнительных дисциплинарных санкций.

46.9. ДРАКА ДО ИЛИ ПОСЛЕ ОКОНЧАНИЯ МАТЧА ИЛИ В ПЕРЕРЫВАХ МАТЧА

Любые команды, хоккеисты которых участвуют в драке на игровой площадке до начала или после окончания матча или любого периода, в дополнение к любым другим соответствующим штрафам, которые могут быть наложены на участвующих хоккеистов, будут подвержены дополнительным Дисциплинарным санкциям или наказаны иным образом.

На хоккеистов, участвующих в драке на игровой площадке до начала или после окончания матча или любого периода, должен быть наложен Большой Штраф за драку и Дисциплинарный до конца матча Штраф. Агрессор и (или) зачинщик драки должен быть наказан в соответствии с Правилom 46.3 и (или) Правилom 46.4. Если один из хоккеистов признан зачинщиком драки, то на соперника Дисциплинарный до конца матча Штраф не будет наложен. О Конфронтации или конфликте, происходящих после окончания периода или матча судьи должны сообщить организатору соревнования для возможного применения дополнительных дисциплинарных санкций.

Если хоккеисты выходят на лед со своих скамеек игроков после окончания периода и до начала Конфронтации/драки, они не должны быть наказаны, если они остаются поблизости от своих скамеек игроков, и, при условии, что они не участвуют в конфронтации / драке.

46.10. ДРАКА ДО ВБРАСЫВАНИЯ ШАЙБЫ

За исключением случаев, когда это происходит до начала матча или какого-либо периода, драка, которая происходит до Вбрасывания шайбы в ходе обычного Вбрасывания, должна быть наказана так, как если бы она произошла в обычное игровое время матча. **Правило 46.1 — Драка.**

Если, по мнению главного судьи, в конце матча одной или обеими командами были внесены конкретные изменения в составах команд на льду и возникает драка, необходимо наложить соответствующие Штрафы за драку. Об этой ситуации необходимо сообщить организатору соревнования немедленно после матча для возможного применения дополнительных дисциплинарных санкций.

46.11. ДРАКА ЗА ПРЕДЕЛАМИ ИГРОВОЙ ПЛОЩАДКИ

Дисциплинарный до конца матча Штраф должен быть наложен на любого хоккеиста, участвующего в драке за пределами игровой площадки или с другим хоккеистом, который находится за пределами игровой площадки.

Эти Штрафы являются дополнением к любым другим наложенным штрафам, включая Большой Штраф за драку.

Всякий раз, когда тренер или другой неигровой персонал команды становится вовлеченным в Конфронтацию с соперничающим хоккеистом, тренером или другим неигровым персоналом команды на льду или вне его, они должны быть наказаны Дисциплинарным до конца матча Штрафом, и должны уйти в раздевалку. Об этом инциденте будет сообщено организатору соревнования для возможного применения дополнительных дисциплинарных санкций.

46.12. ШЛЕМ

Ни один хоккеист не может снять свой шлем до вовлечения в драку. Если хоккеист это сделает, на него должен быть наложен Малый Штраф за неспортивное поведение. Шлемы, которые слетают в ходе и в результате Конфронтации, не приведут к наложению Штрафа ни на одного из хоккеистов.

46.13. СВИТЕР

На хоккеиста, который умышленно снимает свой свитер до участия в Конфронтации / драке или который явно носит свитер, который был изменен и не соответствует **Правилу 9 — форма**, должен быть наложен Малый Штраф за неспортивное поведение и Дисциплинарный до конца матча Штраф.

Эти Штрафы налагаются в дополнение к другим штрафам, которые должны быть наложены на участников Конфронтации/драки.

Если Конфронтация / драка вообще не состоялась, игрок должен быть наказан Малым Штрафом за неспортивное поведение и Дисциплинарным Штрафом за умышленное снятие своего свитера.

46.14. ЗАЧИНЩИК В ПОСЛЕДНИЕ ПЯТЬ МИНУТ МАТЧА ИЛИ В ДОПОЛНИТЕЛЬНОМ ПЕРИОДЕ (ОВЕРТАЙМЕ)

На хоккеиста, признанного зачинщиком драки в последние пять минут времени матча или в дополнительное время, должен быть наложен Малый Штраф за грубость плюс Большой и Автоматический Дисциплинарный до конца матча Штраф.

ПРАВИЛО 47. УДАР ГОЛОВОЙ

47.1. УДАР ГОЛОВОЙ

Удар головой представляет собой действие хоккеиста, совершающего умышленный удар или пытающегося совершить удар своей головой в шлеме или без него с соперником, независимо от того произошел контакт или нет.

47.2. ДВОЙНОЙ МАЛЫЙ ШТРАФ

Главный судья по своему усмотрению должен наложить двойной Малый Штраф на любого хоккеиста, который пытается ударить или толкает соперника головой.

47.3. БОЛЬШОЙ ШТРАФ

Главный судья по своему усмотрению может наложить Большой Штраф на хоккеиста за удар головой, если он таким образом безответственно подвергает опасности соперника, и по мнению главного судьи наложение двойного Малого Штрафа будет недостаточным наказанием для хоккеиста.

47.4. МАТЧ-ШТРАФ — НЕ ПРИМЕНЯЕТСЯ

47.5. ДИСЦИПЛИНАРНЫЙ ДО КОНЦА МАТЧА ШТРАФ

Главный судья по своему усмотрению может дополнительно к Большому Штрафу наложить на хоккеиста Дисциплинарный до конца матча Штраф за удар головой, если он безответственно подвергает опасности соперника с возможным нанесением травмы. Оценка безответственных действий должна основываться на тяжести нарушения, силы контакта, степени воздействия и связанной с этим, общей демонстрацией своего пренебрежения к предсказуемым последствиям своих действий.

47.6. ДИСЦИПЛИНАРНЫЕ САНКЦИИ

Если это будет сочтено целесообразным, Надлежащие инстанции могут применить дополнительные дисциплинарные санкции по своему усмотрению.

Правило 28 — Дополнительные дисциплинарные санкции.

ПРАВИЛО 48. АТАКА В ГОЛОВУ ИЛИ ШЕЮ

48.1. АТАКА В ГОЛОВУ ИЛИ ШЕЮ

Не существует такого понятия, как правильная атака в голову или шею. Хоккеист, совершающий силовой прием обязан избегать нанесение удара в голову или шею соперника.

Удар, приводящий к соприкосновению с головой соперника, где голова была основной точкой контакта и такого контакта с головой можно было избежать, не допускается. Это правило отменяет все аналогичные действия, касающиеся ударов в голову и шею.

Когда игрок катиться с поднятой головой, независимо от того, владеет ли он шайбой, и может в какой-либо мере предвидеть предстоящий контакт, соперник не имеет права атаковать его в голову или шею.

Хоккеист, который совершает силовой прием туловищем в отношении соперника, который катится с шайбой с опущенной вниз своей головой в направлении игрока, проводящего силовой прием, и не использует при этом поступательное движение вверх или не вытягивает свое тело вверх в отношении соперника, не должен быть наказан за атаку в голову или шею.

Штраф за удар в голову или шею будет наложен, когда хоккеист атакует соперника в следующих случаях:

1. хоккеист, который направляет удар любого рода, любой частью своего тела или снаряжения, в голову или шею соперника или направляет или толкает голову соперника в защитное стекло или борт, используя любую часть верхней половины своего тела;
2. хоккеист, который выставляет и направляет любую часть верхней половины своего тела, чтобы совершить контакт с головой или шеей соперника;
3. хоккеист, который выставляет вперед или в сторону любую часть своего туловища, чтобы дотянуться до соперника, или использует любую часть верхней половины тела, чтобы совершить удар в голову и шею соперника;
4. хоккеист, который прыгает [отрывая коньки ото льда], чтобы нанести удар в голову или шею соперника.

При определении того, можно ли было избежать контакта с головой соперника, должны учитываться обстоятельства выполнения силового приема, в том числе следующие:

1. пытался ли хоккеист совершить силовой прием прямо в корпус соперника, и голова не была целью, как результат неправильного выбора времени, плохого угла подхода или ненужного вытягивания туловища вперед или в сторону. Была ли основная сила удара изначально направлена в область тела, а затем контакт скользит вверх к голове или шее.

2. поставил ли соперник себя в уязвимое положение, приняв позу, которая сделала неизбежным контакт головы с полноценным силовым приемом.
3. существенно ли соперник изменил положение своего тела или головы непосредственно перед или одновременно с силовым приемом таким образом, чтобы это существенно способствовало контакту с головой.

48.2. МАЛЫЙ ШТРАФ

Главный судья должен, по своему усмотрению, должен наложить Малый Штраф, на хоккеиста за атаку в голову или шею соперника.

48.3. БОЛЬШОЙ ШТРАФ

Главный судья по своему усмотрению может наложить Большой Штраф на хоккеиста за атаку в голову, если он таким образом безответственно подвергает опасности соперника, и по мнению главного судьи наложение Малого Штрафа будет недостаточным наказанием для хоккеиста.

48.4. ДИСЦИПЛИНАРНЫЙ ДО КОНЦА МАТЧА ШТРАФ

Главный судья по своему усмотрению может дополнительно к Большому Штрафу наложить на хоккеиста Дисциплинарный до конца матча Штраф за атаку в голову или шею, если он безответственно подвергает опасности соперника с возможным нанесением травмы. Оценка безответственных действий должна основываться на тяжести нарушения, силы контакта, степени воздействия и связанной с этим, общей демонстрацией своего пренебрежения к предсказуемым последствиям своих действий.

48.5. МАТЧ-ШТРАФ — НЕ ПРИМЕНЯЕТСЯ

48.6. ДИСЦИПЛИНАРНЫЕ САНКЦИИ

Если это будет сочтено целесообразным, Надлежащие инстанции могут применить дополнительные дисциплинарные санкции по своему усмотрению.

Правило 28 — Дополнительные дисциплинарные санкции.

ПРАВИЛО 49. УДАР НОГОЙ

49.1. УДАР НОГОЙ

Действие хоккеиста, намеренно использующего свой конек (коньки) с ударным движением, чтобы продвинуть шайбу или совершить контакт с соперником.

49.2. ВЗЯТИЕ ВОРОТ

Удары по шайбе ногой разрешены во всех зонах. Взятие ворот не может быть произведено Атакующим хоккеистом, который использует отчетливый удар ногой, чтобы направить шайбу в ворота своим коньком / ногой.

Взятие ворот не может быть произведено Атакующим хоккеистом, который бьет по шайбе ногой, вследствие чего шайба отскакивает в ворота от любого игрока, Вратаря или судьи.

Шайба, которая отскакивает в ворота от конька Атакующего хоккеиста, который не использует отчетливый удар ногой, является законным взятием ворот.

Шайба, направленная в ворота коньком Атакующего хоккеиста, должна считаться правильным взятием ворот, если нет признаков отчетливого удара ногой.

Следующие положения должны прояснить решения, связанные с отскоком шайбы после удара по ней ногой и попаданием шайбы в ворота:

1. шайба, отскочившая в ворота от тела любого хоккеиста любой команды, после удара по ней ногой не должна быть засчитана;
2. шайба, отскочившая в ворота от клюшки любого игрока, за исключением клюшки Вратаря, после удара по шайбе ногой, должна быть засчитана;
3. взятие ворот будет засчитано, когда Атакующий хоккеист бьет по шайбе ногой, и шайба отскакивает от его собственной клюшки в ворота;
4. взятие ворот будет засчитано, когда шайба попадает в ворота после отскока от конька Атакующего хоккеиста или отскока от его конька, когда он находится в процессе остановки.

Взятие ворот не может быть засчитано, если Атакующий хоккеист ударяет ногой по любому снаряжению (клюшке, перчатке, шлему и так далее) в направлении шайбы, в том числе ударяет ногой по крюку своей собственной клюшки, заставляя шайбу пересечь линию ворот.

49.3. БОЛЬШОЙ ШТРАФ

Главный судья по своему усмотрению может наложить Большой Штраф на хоккеиста за попытку или удар соперника ногой, если он таким образом безответственно подвергает опасности соперника.

49.4. МАТЧ-ШТРАФ — НЕ ПРИМЕНЯЕТСЯ

49.5. ДИСЦИПЛИНАРНЫЙ ДО КОНЦА МАТЧА ШТРАФ

Главный судья по своему усмотрению может дополнительно к Большому Штрафу наложить на хоккеиста Дисциплинарный до конца матча Штраф за удар соперника ногой, если он безответственно подвергает опасности соперника с возможным нанесением травмы. Оценка безответственных действий должна основываться на тяжести нарушения, силы контакта, степени воздействия и связанной с этим, общей демонстрацией своего пренебрежения к предсказуемым последствиям своих действий.

49.6. ДИСЦИПЛИНАРНЫЕ САНКЦИИ

Если это будет сочтено целесообразным, Надлежащие инстанции могут применить дополнительные дисциплинарные санкции по своему усмотрению.

Правило 28 — Дополнительные дисциплинарные санкции.

ПРАВИЛО 50. УДАР КОЛЕНОМ

50.1. УДАР КОЛЕНОМ

Удар коленом — это действие хоккеиста, перемещающегося с выставленным вперед своим коленом, а в некоторых случаях вытягивающего вперед ногу, для осуществления контакта со своим соперником.

50.2. МАЛЫЙ ШТРАФ

Главный судья по своему усмотрению должен наложить Малый Штраф на хоккеиста за удар соперника коленом, в зависимости от степени воздействия и силы удара.

50.3. БОЛЬШОЙ ШТРАФ

Главный судья по своему усмотрению может наложить Большой Штраф на хоккеиста за удар соперника коленом, если он таким образом безответственно подвергает опасности соперника, и по мнению главного судьи наложение Малого Штрафа будет недостаточным наказанием для хоккеиста.

50.4. МАТЧ-ШТРАФ — НЕ ПРИМЕНЯЕТСЯ

50.5. ДИСЦИПЛИНАРНЫЙ ДО КОНЦА МАТЧА ШТРАФ

Главный судья по своему усмотрению может дополнительно к Большому Штрафу наложить на хоккеиста Дисциплинарный до конца матча Штраф за удар коленом, если он безответственно подвергает опасности соперника с возможным нанесением травмы. Оценка безответственных действий должна основываться на тяжести нарушения, силы контакта, степени воздействия и связанной с этим, общей демонстрацией своего пренебрежения к предсказуемым последствиям своих действий.

50.6. ДИСЦИПЛИНАРНЫЕ САНКЦИИ

Если это будет сочтено целесообразным, Надлежащие инстанции могут применить дополнительные дисциплинарные санкции по своему усмотрению.

Правило 28 — Дополнительные дисциплинарные санкции.

ПРАВИЛО 51. ГРУБОСТЬ

51.1. ГРУБОСТЬ

Грубость — это удар кулаком или размашистый удар в перчатке или без нее, обычно направленный в голову или лицо соперника, или это действие, когда хоккеист намеренно снимает шлем с соперника во время матча.

Грубость — это незначительная Конфронтация, которая не заслуживает наложение Большого Штрафа ни на одного из участников.

51.2. МАЛЫЙ ШТРАФ

Главный судья по своему усмотрению должен наложить Малый Штраф на хоккеиста, который бьет соперника своей рукой или кулаком, или, если хоккеист намеренно снимает шлем с соперника во время игры.

Правило 9.6 — Шлем.

Хоккеист, который упорствует в продолжении своего участия в незначительной Конфронтации (подпадающей под определение «грубость»), подпадает под действие правила драка.

Правило 46 — Драка.

51.3. БОЛЬШОЙ ШТРАФ

Главный судья по своему усмотрению может наложить Большой Штраф на Вратаря, который использует свой блин для удара, и это действие является травмоопасным. И, по мнению главного судьи, наложение Малого Штрафа будет недостаточным наказанием для хоккеиста.

51.4. МАТЧ-ШТРАФ — НЕ ПРИМЕНЯЕТСЯ

51.5. ДИСЦИПЛИНАРНЫЙ ДО КОНЦА МАТЧА ШТРАФ

Главный судья по своему усмотрению может дополнительно к Большому Штрафу наложить на вратаря Дисциплинарный до конца матча Штраф, который использует свой блин, чтобы ударить соперника. Оценка безответственных действий должна основываться на тяжести нарушения, силы контакта, степени воздействия и связанной с этим, общей демонстрацией своего пренебрежения к предсказуемым последствиям своих действий.

51.6. ДИСЦИПЛИНАРНЫЕ САНКЦИИ

Если это будет сочтено целесообразным, Надлежащие инстанции могут применить дополнительные дисциплинарные санкции по своему усмотрению.

Правило 28 — Дополнительные дисциплинарные санкции

ПРАВИЛО 52. ПОДСЕЧКА — ПЕРЕНЕСЕНО В ПРАВИЛО 57 ПОДНОЖКА

ПРАВИЛО 53. БРОСАНИЕ СНАРЯЖЕНИЯ

53.1. БРОСАНИЕ СНАРЯЖЕНИЯ

Хоккеист не должен бросать клюшку или любой другой предмет в любой зоне. Хоккеист, потерявший или сломавший клюшку, может получить клюшку только на своей скамейке игроков или ему ее может передать партнер по команде на льду.

Правило 10 — Клюшка.

53.2. МАЛЫЙ ШТРАФ

Малый Штраф должен быть наложен:

1. за бросок клюшки любым хоккеистом на льду, который бросает свою клюшку или любую ее часть или любой другой предмет в направлении шайбы или соперника в любой зоне, за исключением случаев, когда за такое действие должен быть присужден штрафной бросок [Правило 53.8] или присуждено взятие ворот [Правило 53.9];
2. за бросок клюшки, когда защищающийся хоккеист откидывает или бросает клюшку или любой другой предмет в зоне защиты, но не в шайбу или, посылает в соперника с шайбой;
3. за создание помехи (блокировка), когда хоккеист перемещает/двигает клюшку, которая не сломана, и она создает помеху сопернику, за исключением случаев, когда присуждается штрафной бросок [Правило 53.8] или присуждается взятие ворот [Правило 53.9] или когда хоккеисту, в результате потерявшему указанную клюшку, мешают ее подобрать;

Штраф не будет наложен, если перемещение не сломанной клюшки не мешает игре или хоккеист соперника не пытается ее подобрать.

Если хоккеист освобождается от сломанных частей клюшки или какого-либо другой предмета, направляя их по льду или отбрасывает их в сторону на ледовой поверхности, а не через борта таким образом, чтобы не создавать помех игре или хоккеисту (хоккеистам) соперника, то Штраф за эти действия не будет наложен;

4. за неспортивное поведение, когда хоккеист бросает свою клюшку или любую ее часть или любой другой предмет или какой-либо предмет снаряжения за пределы игровой площадки в знак протеста на решение судьи. **Правило 53.6 — Дисциплинарный до конца матча Штраф.**

53.3. МАЛЫЙ СКАМЕЕЧНЫЙ ШТРАФ

Если какой-либо хоккеист, тренер или неигровой персонал команды на скамейке игроков или скамейке оштрафованных игроков бросит что-либо на лед во время матча или во время остановки матча, на команду должен быть наложен Малый скамеечный Штраф за неспортивное поведение.

Правило 75 — Неспортивное поведение.

53.4. БОЛЬШОЙ ШТРАФ

Главный судья по своему усмотрению может наложить Большой Штраф на хоккеиста за бросок клюшки или любого другого предмета или какого-либо предмета снаряжения в соперника, тренера или неигровой персонал команды, что может привести к травме.

53.5. ДИСЦИПЛИНАРНЫЙ ШТРАФ

Дисциплинарный Штраф должен быть наложен на хоккеиста, который непреднамеренно или случайно бросает свою клюшку или любую ее часть или любой другой предмет или какую-либо часть снаряжения за пределы игровой площадки.

53.6. ДИСЦИПЛИНАРНЫЙ ДО КОНЦА МАТЧА ШТРАФ

Дисциплинарный до конца матча Штраф может быть наложен на хоккеиста, который намеренно бросает свою клюшку или любую ее часть или любой другой предмет или какую-либо часть снаряжения за пределы игровой площадки.

Если нарушение совершено в знак протеста против решения судьи, Малый Штраф за неспортивное поведение (Правило 53.2, 4) плюс Дисциплинарный до конца матча Штраф должен быть наложен на нарушившего правила хоккеиста.

Главный судья по своему усмотрению может дополнительно к Большому Штрафу наложить на хоккеиста Дисциплинарный до конца матча Штраф за бросок клюшки, если он безответственно подвергает опасности соперника с возможным нанесением травмы. Оценка безответственных действий должна основываться на тяжести нарушения, силы контакта, степени воздействия и связанной с этим, общей демонстрацией своего пренебрежения к предсказуемым последствиям своих действий.

53.7. МАТЧ-ШТРАФ — НЕ ПРИМЕНЯЕТСЯ

53.8. ШТРАФНОЙ БРОСОК

Когда любой участник защищающейся команды, включая тренера или любого сотрудника неигрового персонала команды, бросает или швыряет какую-либо часть клюшки или любой другой предмет или какую-либо часть снаряжения в шайбу или в соперника с шайбой в своей зоне защиты, главный судья или линейный судья должны разрешить игре завершиться, и если взятия ворот не происходит, главный судья должен назначить выполнение штрафного броска команде не нарушившей правила.

Этот штрафной бросок должен выполнять любой игрок команды, не нарушившей правила.

Если игроку, находящемуся в положении выхода один на один в нейтральной зоне или в зоне атаки, мешает клюшка или любой другой предмет или какой-либо предмет снаряжения, брошенный любым участником защищающейся команды, включая тренера или любого представителя неигрового персонала команды, главный судья должен назначить выполнение штрафного броска команде, против которой были нарушены правила.

Правило 57.3 — Подножка

Если игроку, находящегося в положении выхода один на один в нейтральной зоне или в зоне атаки мешает предмет, брошенный на лед зрителем, который вынуждает его потерять Владение шайбой или упасть, главный судья должен назначить выполнение штрафного броска команде игрока, против которого были нарушены правила.

53.9. ПРИСУЖДЕНИЕ ВЗЯТИЯ ВОРОТ

В случае, когда Вратарь был убран со льда, а любой участник его команды, включая тренера, или любого сотрудника неигрового персонала команды, бросает или швыряет любую часть клюшки или любой другой предмет или какую либо часть снаряжения в шайбу или в соперника с шайбой в нейтральной зоне или в своей зоне защиты, тем самым лишая хоккеиста с шайбой возможности произвести точный бросок по пустым воротам, должно быть присуждено взятие ворот Атакующей команде.

При применении этого правила пустые ворота определяются как те, из которых Вратарь был заменен на дополнительного игрока. Вратарь считается покинувшим лед, как только заменяющий игрок вышел на игровую поверхность.

53.10. ДИСЦИПЛИНАРНЫЕ САНКЦИИ

Если это будет сочтено целесообразным, Надлежащие инстанции могут применить дополнительные дисциплинарные санкции по своему усмотрению.

Правило 28 — Дополнительные дисциплинарные санкции

РАЗДЕЛ 07. СДЕРЖИВАЮЩИЕ НАРУШЕНИЯ

ПРАВИЛО 54. ЗАДЕРЖКА СОПЕРНИКА

54.1. ЗАДЕРЖКА СОПЕРНИКА

Любое действие хоккеиста, которое сдерживает или препятствует продвижению соперника, независимо от того, владеет ли он шайбой или нет.

54.2. МАЛЫЙ ШТРАФ

Главный судья по своему усмотрению должен наложить Малый Штраф, основанный на степени тяжести нарушения, на любого хоккеиста, который удерживает соперника своими руками, предплечьем или ногами.

Хоккеисту разрешается использовать свое предплечье в силовом движении, сдерживая соперника, при условии, что он сохраняет свое положение тела и при этом он не использует свои руки в сдерживающей манере.

Хоккеисту не разрешается держать клюшку соперника. Малый Штраф должен быть наложен на хоккеиста, который держит клюшку соперника (объявляется, как за задержку клюшки соперника). Хоккеисту разрешается защищать себя, обороняясь от клюшки соперника отодвигая ее рукой, но он должен немедленно отпустить клюшку и позволить сопернику продолжить нормальную игру.

54.3. БОЛЬШОЙ ШТРАФ

Главный судья по своему усмотрению может наложить Большой Штраф на хоккеиста за задержку соперника, если он таким образом безответственно подвергает опасности соперника, и по мнению главного судьи, наложение Малого Штрафа будет недостаточным наказанием для хоккеиста.

54.4. МАТЧ-ШТРАФ — НЕ ПРИМЕНЯЕТСЯ

54.5. ДИСЦИПЛИНАРНЫЙ ДО КОНЦА МАТЧА ШТРАФ

Главный судья по своему усмотрению может дополнительно к Большому Штрафу наложить на хоккеиста Дисциплинарный до конца матча Штраф за задержку соперника, если он безответственно подвергает опасности соперника с возможным нанесением травмы. Оценка безответственных действий должна основываться на тяжести нарушения, силы контакта, степени воздействия и связанной с этим, общей демонстрацией своего пренебрежения к предсказуемым последствиям своих действий.

54.6. ШТРАФНОЙ БРОСОК

См. Правило 24.8 — Нарушения

54.7. ПРИСУЖДЕНИЕ ВЗЯТИЯ ВОРОТ

В случае, если Вратарь противоположной команды был убран со льда, а против хоккеиста, контролирующего шайбу или, хоккеиста который очевидно может получить

владение и контроль над шайбой в нейтральной зоне или в зоне атаки, совершают нарушение правил, когда между ним и воротами соперника нет защищающихся игроков, тем самым предотвращая реальную возможность произвести взятие ворот, главный судья должен немедленно остановить игру и засчитать взятие ворот Атакующей команде.

ПРАВИЛО 55. ЗАДЕРЖКА КЛЮШКОЙ

55.1. ЗАДЕРЖКА КЛЮШКОЙ

Задержка клюшкой — это способ использования клюшки таким образом, с помощью которого хоккеист мог сдерживать соперника. Если клюшка используется против рук соперника или рядом с руками соперника, то за такое действие должен быть наложен Штраф за задержку клюшкой. Когда хоккеист атакует соперника таким образом, что есть только контакт клюшки по клюшке, такое действие не должно быть наказано как задержка клюшкой.

55.2. МАЛЫЙ ШТРАФ

Малый Штраф должен быть наложен на хоккеиста, который препятствует движению соперника, задерживая его своей клюшкой.

Малый Штраф за задержку соперника клюшкой должен быть наложен на любого хоккеиста, который использует черенок клюшки выше верхней руки, удерживающей клюшку, чтобы удержать или задержать соперника клюшкой.

55.3. БОЛЬШОЙ ШТРАФ

Главный судья по своему усмотрению может наложить Большой Штраф на хоккеиста за задержку клюшкой, если он таким образом безответственно подвергает опасности соперника, и по мнению главного судьи, наложение Малого Штрафа будет недостаточным наказанием для хоккеиста.

55.4. ДИСЦИПЛИНАРНЫЙ ДО КОНЦА МАТЧА ШТРАФ

Главный судья по своему усмотрению может дополнительно к Большому Штрафу наложить на хоккеиста Дисциплинарный до конца матча Штраф за задержку клюшкой, если он безответственно подвергает опасности соперника с возможным нанесением травмы. Оценка безответственных действий должна основываться на тяжести нарушения, силы контакта, степени воздействия и связанной с этим, общей демонстрацией своего пренебрежения к предсказуемым последствиям своих действий.

55.5. ШТРАФНОЙ БРОСОК

Это правило аналогично описано в *Правиле 54.6 — Штрафной бросок.*

55.6. ПРИСУЖДЕНИЕ ВЗЯТИЯ ВОРОТ

Это правило аналогично описано в *Правиле 54.7 — Присуждение взятия ворот.*

55.7. ДИСЦИПЛИНАРНЫЕ САНКЦИИ

Если это будет сочтено целесообразным, Надлежащие инстанции могут применить дополнительные дисциплинарные санкции по своему усмотрению.

Правило 28 — Дополнительные дисциплинарные санкции.

ПРАВИЛО 56. БЛОКИРОВКА

56.1. БЛОКИРОВКА

Блокировкой будут считаться действия хоккеиста, который мешает или препятствует сопернику, не владеющему шайбой катиться, получать пас или свободно передвигаться по льду.

Поздний силовой прием представляет собой безответственные действия хоккеиста, подвергающего опасности соперника, который больше не контролирует шайбу или не владеет ею.

Против любого хоккеиста, находящегося в процессе освобождения от шайбы или потери контроля или владения шайбой, может быть применен силовой прием при условии, что Атакующий его игрок находится в непосредственной близости от соперника шайбой.

Строгий стандарт в отношении действий, связанных с блокировкой, должен соблюдаться по всей площади игровой поверхности.

Положение тела

Положение тела — это расположение хоккеиста, катящегося впереди или рядом со своим соперником, двигающегося в том же направлении. Хоккеист, который находится позади соперника, у которого нет шайбы, не может использовать свою клюшку, тело или свободную руку, чтобы сдерживать своего соперника. Он должен догнать соперника, чтобы получить или восстановить свое правильное положение, для совершения атаки.

Хоккеист имеет право занимать позицию на льду, на котором он стоит (положение тела), и от него не требуется делать никаких движений, чтобы позволить сопернику проехать. Хоккеист может преградить путь сопернику при условии, что он находится перед ним и движется с ним в том же направлении. Перемещение в боковом направлении и без сохранения расположения своего тела, с последующим совершением контакта с соперником без шайбы, не допускается и будет наказываться, как за блокировку. Хоккеист всегда имеет право использовать положение своего тела, чтобы удлинить путь соперника к шайбе, при условии, что он не использует для этого свою клюшку, чтобы увеличить свое преимущество и, следовательно, значительно увеличить расстояние, которое должен пройти его соперник, чтобы добраться туда, куда он следует. Хоккеист не пользуется своей свободной рукой, и не использует преимущество расположения своего тела для совершения незаконного силового приема.

Владение шайбой:

Последний игрок, коснувшийся шайбы, кроме Вратаря, будет считаться игроком, владеющим шайбой.

Игрок, считающийся владеющим шайбой, может быть атакован на законных основаниях, при условии, что силовой прием производится немедленно после потери им владения шайбой, а его соперник все еще находится в пределах объективно разумного расстояния для совершения такого силового приема

Сдерживание:

Любые действия игрока, который проиграл в позиции и использует свою клюшку, тело или свободную руку с целью помешать продвижению соперника, который не владеет шайбой.

Такие действия позволяют Игроку «устанавливать, поддерживать или восстанавливать свое «положение тела», но не за счет катания на коньках.

Провокация:

Провокация — это действие игрока, который совершает контакт с соперником, который не владеет шайбой и не подозревает о предстоящем контакте/силовом приеме.

Игрок, который осознает о предстоящем силовом приеме, не являющимся законной борьбой за шайбу, не может быть подвергнут блокировке со стороны игрока или Вратаря, которые провоцируют его.

Игрок, провоцирующий соперника — это один из тех, кто движется на перерез сопернику, изначально находясь в позиции, не дающей ему возможности использовать положение своего тела, тем самым исключая соперника из игры. Когда это происходит, должен быть наложен Штраф за Блокировку.

Свободная рука:

Когда свободная рука используется для задержки, притягивания, дерганья, захвата или физического удержания соперника от свободного передвижения, то за такие действия должен быть наложен Штраф за задержку соперника. Свободная рука может быть использована игроком для того, чтобы отодвинуть от себя соперника или его клюшку, но не может быть использована для задержки клюшки и тела соперника.

Клюшка:

На хоккеиста, который находится в позиции, не дающей ему возможности использовать положение своего тела против своего соперника, и который использует свою клюшку (либо крюк, либо черенок, включая конец черенка клюшки), чтобы помешать или воспрепятствовать своему сопернику свободно перемещаться по льду, должен быть наложен Штраф за Задержку клюшкой.

Правило 55 — Задержка клюшкой.

56.2. МАЛЫЙ ШТРАФ

Малый Штраф за блокировку должен быть наложен:

1. на хоккеиста, который мешает или препятствует перемещениям соперника, который не владеет шайбой;
2. на хоккеиста, который сдерживает соперника, пытающегося двигаться за игроком противоположной команды;
3. на любого игрока, который намеренно совершает силовой прием против соперника, включая Вратаря, который не считается владеющим шайбой (поздний силовой прием);
4. на игрока, который заставляет соперника, который не владеет шайбой, вынуждено попасть в положении «вне игры», что приводит к остановке матча. Если это действие вызывает отложенное положение «вне игры» (а не остановку матча), то применение Штрафа за блокировку зависит от решения главного судьи;
5. на хоккеиста, который намеренно выбивает клюшку из рук соперника или мешает игроку, который уронил свою клюшку или любой другой предмет снаряжения, вернуть их себе заново;
6. на хоккеиста, который отбрасывает или бросает любую потерянную или сломанную клюшку, незаконную шайбу или другой какой-либо мусор на льду в сторону игрока соперника с шайбой, таким образом, что это может отвлечь его внимание.
Правило 53 — Бросание снаряжения.
7. на любого идентифицируемого хоккеиста на скамейке игроков или на скамейке оштрафованных игроков, который с помощью своей клюшки или своего тела препятствует движению шайбы или любого соперника на льду во время игры;
8. на любого игрока, который собираясь выйти на лед, играет с шайбой, когда один или оба его конька все еще находятся на скамейке игроков или скамейке оштрафованных игроков.

Штраф в соответствии с правилами игры должен быть наложен, когда игрок на скамейке игроков или скамейке оштрафованных игроков, вступает в контакт с соперником на льду во время остановки матча. Вовлеченный(е) игрок(и) могут быть подвергнуты дополнительным санкциям в зависимости от обстоятельств.

Правило 28 — Дополнительные дисциплинарные санкции.

56.3. МАЛЫЙ СКАМЕЕЧНЫЙ ШТРАФ

Малый скамеечный Штраф должен быть наложен, когда неидентифицируемый игрок на скамейке игроков или скамейке оштрафованных игроков, или любой тренер или неигровой персонал команды, с помощью своей клюшки или своего тела мешает движениям шайбы или любого соперника на льду во время матча.

56.4. БОЛЬШОЙ ШТРАФ

Главный судья по своему усмотрению может наложить Большой Штраф на хоккеиста за блокировку соперника, если он таким образом безответственно подвергает опасности соперника, и по мнению главного судьи, наложение Малого Штрафа будет недостаточным наказанием для хоккеиста.

56.5. МАТЧ-ШТРАФ — НЕ ПРИМЕНЯЕТСЯ

56.6. ДИСЦИПЛИНАРНЫЙ ДО КОНЦА МАТЧА ШТРАФ

Главный судья по своему усмотрению может дополнительно к Большому Штрафу наложить на игрока Дисциплинарный до конца матча Штраф за блокировку соперника, если он безответственно подвергает опасности соперника с возможным нанесением травмы. Оценка безответственных действий должна основываться на тяжести нарушения, силы контакта, степени воздействия и связанной с этим, общей демонстрацией своего пренебрежения к предсказуемым последствиям своих действий.

56.7. ШТРАФНОЙ БРОСОК

Если игроку, контролирующему шайбу в нейтральной зоне или в зоне атаки и не имеющего соперника, которого необходимо обыграть, кроме Вратаря, мешает клюшка или любая часть ее или любой другой предмет или какой-либо предмет снаряжения, брошенный или направленный любым участником защищающейся команды, включая тренера или любого сотрудника неигрового персонала команды, главный судья должен назначить выполнение штрафного броска команде не нарушившей правила.

Если тренер или неигровой персонал команды виновны в таком поступке, они должны быть наказаны Дисциплинарным До Конца Игры Штрафом, и обязаны уйти в раздевалку. Об инциденте должно быть сообщено организатору соревнования для возможного применения дополнительных дисциплинарных санкций.

56.8. ПРИСУЖДЕНИЕ ВЗЯТИЯ ВОРОТ

В случае, когда Вратарь был убран со льда, а любой участник его команды, включая Вратаря, который не находится на льду на законных основаниях, а так же, когда тренер или любой сотрудник неигрового персонала команды, мешает движению шайбы или игрока соперника в нейтральной зоне или в зоне защиты с использованием своего тела, клюшки или любого другого предмета или какой-либо части снаряжения, главный судья должен немедленно засчитать взятие ворот ненарушившей правила команде.

Если тренер или неигровой персонал команды виновны в таком поступке, они должны быть наказаны Дисциплинарным до конца матча Штрафом, и обязаны уйти в раздевалку. Об инциденте должно быть сообщено организатору соревнования для возможного применения дополнительных дисциплинарных санкций.

56.9. ДИСЦИПЛИНАРНЫЕ САНКЦИИ

Если это будет сочтено целесообразным, Надлежащие инстанции могут применить дополнительные дисциплинарные санкции по своему усмотрению.

Правило 28 — Дополнительные дисциплинарные санкции.

56.10. ВМЕШАТЕЛЬСТВО ЗРИТЕЛЕЙ

О любом случае вмешательства зрителей должно быть доложено судьями на льду организатору соревнования:

1. в случае, если зрители бросают предметы на лед, которые мешают проведению матча, главный судья должен остановить матч и последующее Вбрасывание будет произведено в точке Вбрасывания ближайшей к месту нахождения шайбы, если иное не предусмотрено правилами;
2. в случае, задержки хоккеиста или вмешательства в его действия, со стороны зрителя игра будет остановлена.

Если команда хоккеиста, которому помешали, владеет шайбой, игра будет продолжена до смены владения шайбой.

ПРАВИЛО 57. ПОДНОЖКА

57.1. ПОДНОЖКА

Хоккеист не может использовать клюшку или какую-либо часть своего тела таким образом, чтобы соперник споткнулся или упал.

Хоккеист будет наказан за подножку если он использует свою ногу или стопу, чтобы сбить соперника с ног или выбить из под него ноги, или когда он тянет верхнюю часть туловища соперника назад рукой, локтем или клюшкой, и одновременно движением своей ноги вперед выбивает из под соперника ноги или сбивает его с ног, заставляя с силой падать на лед.

Если, по мнению главного судьи, игрок сначала совершает контакт с шайбой, а затем, при этом, совершает подножку сопернику штраф за подножку должен быть наложен.

Случайные подножки, которые происходят одновременно с завершением игрового эпизода, не будут наказываться.

Случайные подножки, происходящие одновременно с остановкой матча или после нее, не будут наказываться.

57.2. МАЛЫЙ ШТРАФ

Главный судья по своему усмотрению должен наложить Малый Штраф, основанный на степени тяжести нарушения, на любого хоккеиста, который использует свою клюшку или любую часть своего тела таким образом, чтобы его соперник споткнулся или упал.

57.3. БОЛЬШОЙ ШТРАФ

Главный судья по своему усмотрению может наложить Большой Штраф на хоккеиста за подножку, если он таким образом безответственно подвергает опасности

соперника, и по мнению главного судьи, наложение Малого Штрафа будет недостаточным наказанием для хоккеиста.

57.4. МАТЧ-ШТРАФ — НЕ ПРИМЕНЯЕТСЯ

57.5. ДИСЦИПЛИНАРНЫЙ ДО КОНЦА МАТЧА ШТРАФ

Главный судья по своему усмотрению может дополнительно к Большому Штрафу наложить на хоккеиста Дисциплинарный до конца матча Штраф за подножку, если он безответственно подвергает опасности соперника с возможным нанесением травмы. Оценка безответственных действий должна основываться на тяжести нарушения, силы контакта со льдом или бортом, степени воздействия и связанной с этим, общей демонстрацией своего пренебрежения к предсказуемым последствиям своих действий.

57.6. ШТРАФНОЙ БРОСОК

Если против игрока, находящегося в нейтральной зоне или в зоне атаки, контролирующего шайбу (или который мог бы получить владение и контроль над шайбой) и не имеющего другого соперника, которого необходимо обыграть, кроме Вратаря, совершают подножку или иным образом нарушают правила сзади, тем самым предотвращая реальную возможность произвести взятие ворот, должен быть назначен штрафной бросок ненарушившей правила команде.

Тем не менее, главный судья не должен прекращать матч до тех пор, пока Атакующая команда не потеряет Владение шайбой в пользу защищающейся команды.

Цель этого правила состоит в том, чтобы восстановить реальную возможность произвести взятие ворот, которая была упущена. Однако, если игрок, на котором нарушили правила, способен продолжить игру и восстановить реальную возможность произвести взятие ворот (или партнер по команде способен получить реальную возможность произвести взятие ворот), то штрафной бросок не должен быть назначен, но соответствующий Штраф должен быть зафиксирован и наложен, если взятие ворот не было произведено с игры.

Контроль над шайбой означает действие, связанное с продвижением шайбы клюшкой, рукой или ногой.

Для того, чтобы был назначен штрафной бросок за нарушение правил, совершенное против игрока сзади, должны быть выполнены следующие четыре критерия:

1. нарушение должно произойти в нейтральной зоне или зоне атаки (т.е. за синей линией зоны защиты игрока с шайбой);
2. нарушение должно быть совершено сзади (за исключением нарушения, совершенного вратарем спереди в ситуации выхода один на один);
3. игрок, владеющий и контролирующей шайбу (или, по мнению главного судьи, игрок явно получил бы владение и контроль над шайбой), должен быть лишен реальной

возможности произвести взятие ворот. Тот факт, что игрок произвел бросок, не исключает автоматически этот игровой момент из критериев рассмотрения на присуждение штрафного броска. Если нарушение было совершено сзади, и игрок был лишен явно реальной возможности произвести взятие ворот вследствие нарушения, тогда штрафной бросок должен все равно быть присужден;

4. игрок, владеющий и контролирующий шайбу (или, по мнению главного судьи, игрок явно получил бы владение и контроль над шайбой), не должен иметь игрока соперника между собой и вратарем.

Если, по мнению главного судьи, игрок сначала совершает контакт с шайбой, а затем, при этом, совершает подножку сопернику, штрафной бросок присужден не будет, но должен быть наложен Малый Штраф за подножку.

Следует отметить, если Атакующему игроку удастся объехать Вратаря, и между ним и пустыми воротами нет защищающегося игрока, и он атакован сзади с нарушением правил вратарем или любым защищающимся игроком, взятие ворот не может быть присуждено, так как Вратарь все еще находится на льду. Будет присужден штрафной бросок.

57.7. ПРИСУЖДЕНИЕ ВЗЯТИЯ ВОРОТ

В случае, если Вратарь противоположной команды был убран со льда, а против игрока, контролирующего шайбу (или, который мог бы получить бы владение и контроль над шайбой) в нейтральной зоне или в зоне атаки, совершают подножку или иным образом нарушают правила, когда между ним и воротами соперника нет защищающихся игроков, тем самым предотвращая реальную возможность произвести взятие ворот, главный судья должен немедленно остановить игру и засчитать взятие ворот Атакующей команде.

РАЗДЕЛ 08. НАРУШЕНИЯ С ИСПОЛЬЗОВАНИЕМ КЛЮШКИ

ПРАВИЛО 58. УДАР КОНЦОМ КЛЮШКИ

58.1. УДАР КОНЦОМ КЛЮШКИ

Действие, при котором хоккеист использует черенок клюшки над верхней частью руки, для удара соперника любым способом или внезапно тыкнуть или попытаться внезапно тыкнуть игрока соперника этой частью клюшки, независимо от того, совершен контакт или нет.

58.2. ДВОЙНОЙ МАЛЫЙ ШТРАФ

Главный судья должен, по своему усмотрению, наложить двойной Малый Штраф на любого хоккеиста, который попытается ударить соперника концом клюшки.

58.3. БОЛЬШОЙ ШТРАФ

Главный судья по своему усмотрению должен наложить Большой Штраф на хоккеиста за удар соперника концом клюшки.

58.4. МАТЧ-ШТРАФ — НЕ ПРИМЕНЯЕТСЯ

58.5. ДИСЦИПЛИНАРНЫЙ ДО КОНЦА МАТЧА ШТРАФ

Главный судья по своему усмотрению может дополнительно к Большому Штрафу наложить на хоккеиста Дисциплинарный до конца матча Штраф за удар концом клюшки, если он безответственно подвергает опасности соперника с возможным нанесением травмы. Оценка безответственных действий должна основываться на тяжести нарушения, силы контакта, степени воздействия и связанной с этим, общей демонстрацией своего пренебрежения к предсказуемым последствиям своих действий.

58.6. ДИСЦИПЛИНАРНЫЕ САНКЦИИ

Если это будет сочтено целесообразным, Надлежащие инстанции могут применить дополнительные дисциплинарные санкции по своему усмотрению.

Правило 28 — Дополнительные дисциплинарные санкции.

ПРАВИЛО 59. ТОЛЧОК КЛЮШКОЙ

59.1. ТОЛЧОК КЛЮШКОЙ

Силовой удар соперника черенком клюшки, удерживаемой двумя руками.

59.2. МАЛЫЙ ШТРАФ

Главный судья по своему усмотрению должен наложить Малый Штраф на хоккеиста за толчок соперника клюшкой, основанный на степени воздействия и силы толчка клюшкой.

59.3. БОЛЬШОЙ ШТРАФ

Главный судья по своему усмотрению может наложить Большой Штраф на хоккеиста за толчок клюшкой, если он таким образом безответственно подвергает опасности соперника, и по мнению главного судьи наложение Малого Штрафа будет недостаточным наказанием для хоккеиста.

59.4. МАТЧ-ШТРАФ — НЕ ПРИМЕНЯЕТСЯ

59.5. ДИСЦИПЛИНАРНЫЙ ДО КОНЦА МАТЧА ШТРАФ

Главный судья по своему усмотрению может дополнительно к Большому Штрафу наложить на хоккеиста Дисциплинарный до конца матча Штраф за толчок соперника клюшкой, если он безответственно подвергает опасности соперника с возможным нанесением травмы. Оценка безответственных действий должна основываться на тяжести нарушения, силы контакта, степени воздействия и связанной с этим, общей демонстрацией своего пренебрежения к предсказуемым последствиям своих действий.

59.6. ДИСЦИПЛИНАРНЫЕ САНКЦИИ

Если это будет сочтено целесообразным, Надлежащие инстанции могут применить дополнительные дисциплинарные санкции по своему усмотрению.

Правило 28 — Дополнительные дисциплинарные санкции.

ПРАВИЛО 60. ИГРА ВЫСОКО ПОДНЯТОЙ КЛЮШКОЙ

60.1. ИГРА ВЫСОКО ПОДНЯТОЙ КЛЮШКОЙ

Высоко поднятой клюшкой считается та, которая находится выше уровня плеч соперника.

Игроки должны контролировать и отвечать за действия своей клюшкой. Тем не менее, хоккеисту разрешается случайный контакт клюшкой с соперником, если действие совершается как обычный замах или продолжение движения вперед после выполнения броска или случайный контакт с соперником, который наклоняется во время проведения Вбрасывания. Агрессивный замах на отскочившую шайбу не будет считаться обычным замахом или продолжением движения вперед, и любой контакт с соперником выше уровня плеч будет соответственно наказан.

Правило 80 — Игра по шайбе высоко поднятой клюшкой.

60.2. МАЛЫЙ ШТРАФ

Любой контакт, совершенный клюшкой выше плеч соперника запрещен, и Малый Штраф должен быть наложен.

60.3. ДВОЙНОЙ МАЛЫЙ ШТРАФ

Если хоккеист проносит или держит какую-либо часть своей клюшки выше плеч соперника и совершает контакт с его шеей, лицом или головой, таким образом,

что приводит к травме, в виде появления крови или еще чего-то, главный судья должен наложить двойной Малый Штраф.

Главные судьи, принимая это решение, должны иметь возможность (но не обязаны) просмотреть видеоповтор игрового момента с целью подтверждения или нет их первоначального решения на льду, и, в частности, того, действительно ли клюшка, вызвавшая очевидную травму, была клюшкой хоккеиста, подвергающегося наказанию.

Правило 18.4 — Видеопросмотр на льду о наложении двойного Малого Штрафа за игру высоко поднятой клюшкой.

60.4. БОЛЬШОЙ ШТРАФ

Главный судья по своему усмотрению может наложить Большой Штраф на хоккеиста за игру высоко поднятой клюшкой, если он таким образом безответственно подвергает опасности соперника, и по мнению главного судьи наложение Малого Штрафа или Двойного Малого штрафа будет недостаточным наказанием для хоккеиста.

60.5. МАТЧ — ШТРАФ — НЕ ПРИМЕНЯЕТСЯ

60.6. ДИСЦИПЛИНАРНЫЙ ДО КОНЦА МАТЧА ШТРАФ

Главный судья по своему усмотрению может дополнительно к Большому Штрафу наложить на хоккеиста Дисциплинарный до конца матча Штраф за опасную игру высоко поднятой клюшкой, если он безответственно подвергает опасности соперника с возможным нанесением травмы. Оценка безответственных действий должна основываться на тяжести нарушения, силы контакта, степени воздействия и связанной с этим, общей демонстрацией своего пренебрежения к предсказуемым последствиям своих действий.

60.7. ДИСЦИПЛИНАРНЫЕ САНКЦИИ

Если это будет сочтено целесообразным, Надлежащие инстанции могут применить дополнительные дисциплинарные санкции по своему усмотрению.

Правило 28 — Дополнительные дисциплинарные санкции.

ПРАВИЛО 61. УДАР КЛЮШКОЙ

61.1. УДАР КЛЮШКОЙ

Удар клюшкой — это действие хоккеиста, замахивающегося своей клюшкой на соперника, независимо от того, произошел контакт или нет. Неагрессивный контакт клюшки с шортами или передней частью щитков игрока не должен наказываться как удар клюшкой.

За любой сильный или мощный удар клюшкой по телу соперника, клюшке соперника или по рукам соперника или рядом с ними, который, по мнению главного судьи, не является попыткой сыграть в шайбу, должен быть наложен Штраф за удар клюшкой.

61.2. МАЛЫЙ ШТРАФ

Главный судья по своему усмотрению должен наложить Малый Штраф на хоккеиста за удар соперника клюшкой, основанный на степени воздействия и силе удара клюшкой.

61.3. БОЛЬШОЙ ШТРАФ

Главный судья по своему усмотрению может наложить Большой Штраф на хоккеиста за удар клюшкой, если он таким образом безответственно подвергает опасности соперника, и по мнению главного судьи наложение Малого Штрафа будет недостаточным наказанием для хоккеиста.

61.4. МАТЧ-ШТРАФ — НЕ ПРИМЕНЯЕТСЯ

61.5. ДИСЦИПЛИНАРНЫЙ ДО КОНЦА МАТЧА ШТРАФ

Главный судья по своему усмотрению может дополнительно к Большому Штрафу наложить на хоккеиста Дисциплинарный до конца матча Штраф за удар соперника клюшкой, если он безответственно подвергает опасности соперника с возможным нанесением травмы. Оценка безответственных действий должна основываться на тяжести нарушения, силы контакта, степени воздействия и связанной с этим, общей демонстрацией своего пренебрежения к предсказуемым последствиям своих действий.

61.6. ШТРАФНОЙ БРОСОК

Это правило аналогично описано в *Правиле 54.6 — Штрафной бросок*.

61.7. ПРИСУЖДЕНИЕ ВЗЯТИЯ ВОРОТ

Это правило аналогично описано в *Правиле 54.7 — Присуждение взятия ворот*.

61.8. ДИСЦИПЛИНАРНЫЕ САНКЦИИ

Если это будет сочтено целесообразным, Надлежащие инстанции могут применить дополнительные дисциплинарные санкции по своему усмотрению.

Правило 28 — дополнительные дисциплинарные санкции.

ПРАВИЛО 62. КОЛЮЩИЙ УДАР

62.1. КОЛЮЩИЙ УДАР

Колющий удар подразумевает — удар соперника концом крюка клюшки, независимо от того, был ли совершен контакт или нет.

62.2. ДВОЙНОЙ МАЛЫЙ ШТРАФ

Главный судья по своему усмотрению должен наложить двойной Малый Штраф на хоккеиста, который пытается нанести колющий удар сопернику.

62.3. БОЛЬШОЙ ШТРАФ

Главный судья по своему усмотрению должен наложить Большой Штраф на хоккеиста, который наносит колющий удар сопернику

62.4. МАТЧ-ШТРАФ — НЕ ПРИМЕНЯЕТСЯ

62.5. ДИСЦИПЛИНАРНЫЙ ДО КОНЦА МАТЧА ШТРАФ

Главный судья по своему усмотрению может дополнительно к Большому Штрафу наложить на хоккеиста Дисциплинарный до конца матча Штраф за колющий удар, если он безответственно подвергает опасности соперника с возможным нанесением травмы. Оценка безответственных действий должна основываться на тяжести нарушения, силы контакта, степени воздействия и связанной с этим, общей демонстрацией своего пренебрежения к предсказуемым последствиям своих действий.

62.6. ДИСЦИПЛИНАРНЫЕ САНКЦИИ

Если это будет сочтено целесообразным, Надлежащие инстанции могут применить дополнительные дисциплинарные санкции по своему усмотрению.

Правило 28 — Дополнительные дисциплинарные санкции.

РАЗДЕЛ 09. ДРУГИЕ НАРУШЕНИЯ

ПРАВИЛО 63. ЗАДЕРЖКА ИГРЫ

63.1. ЗАДЕРЖКА ИГРЫ

Хоккеист или команда могут быть оштрафованы, если, по мнению главного судьи, они каким-либо образом задерживают игру.

63.2. МАЛЫЙ ШТРАФ

Малый Штраф за Задержку игры должен быть наложен:

1. на любого хоккеиста, который удерживает, прижимает или играет шайбой своей клюшкой, коньками или телом таким образом, чтобы намеренно вызвать остановку матча. Что касается Вратаря, то это правило применяется за пределами его площадки ворот;
2. на любого хоккеиста, который намеренно бросает или отбивает, используя свою руку или клюшку, шайбу за пределы игровой площадки, из любого места на поверхности льда, во время матча или после остановки игры;
3. на любого хоккеиста, который бросает или отбивает, используя свою руку или клюшку, шайбу непосредственно (без отскока) за пределы игровой площадки из своей зоны защиты, за исключением случаев, когда нет защитного стекла.

Определяющим фактором является положение шайбы, когда она была брошена или отбита хоккеистом-нарушителем. Если контакт с шайбой происходит в то время, когда шайба находится в зоне защиты, и впоследствии выходит из игры, должен быть наложен Малый Штраф. Если шайба будет выброшена через защитное стекло за скамейкой игроков, будет наложен Малый Штраф.

Примечание: когда шайба выброшена на скамейку игроков, Штраф не применяется. Когда шайба выходит за пределы игровой площадки непосредственно после Вбрасывания, Штраф не должен быть наложен;

4. на любого хоккеиста, который задерживает игру, намеренно сдвигая стойку ворот с ее нормального положения. Главный судья должен немедленно остановить игру, когда команда-нарушитель получит контроль над шайбой. При применении данного правила нужно иметь в виду, что хоккеист сдвигает ворота руками, телом или в результате воздействия любым способом на партнера по команде или соперника.

Если хоккеист намеренно или случайно сдвигает стойку ворот с ее обычного положения, когда у соперника есть неминуемая возможность произвести взятие ворот, главный судья может засчитать взятие ворот;

Правило 63.7 — Присуждение взятия ворот.

5. на игрока, не являющегося вратарем, который намеренно падает или подгребают шайбу под свое тело. Любой игрок, который падает на колени, чтобы заблокировать бросок, не должен быть оштрафован, если шайба проходит под ним или застряла в его одежде или снаряжении, но любое использование рук, чтобы вывести шайбу из игры, должно быть немедленно наказано;
6. на Вратаря, который выходит из своей площадки ворот в попытке опередить Атакующего игрока в борьбе за шайбу и вместо того, чтобы играть с шайбой прыгает на шайбу, вызывая остановку матча. Если Вратарь покидает площадку своих ворот, чтобы срезать угол при броске по воротам, и после того, как он отразил бросок прижимает шайбу, это будет считаться законным действием.
7. на Вратаря, который, находясь в своей собственной площадке ворот, намеренно прижимает шайбу, падает или подгребают шайбу под свое тело или который удерживает или помещает шайбу на любую часть каркаса ворот таким образом, чтобы вызвать остановку матча, за исключением, если только Вратаря на самом деле атаковал соперник;
8. на Вратаря, который играет с шайбой за пределами ограниченной зоны игры Вратаря. Определяющим фактором является положение шайбы. Малый Штраф не будет наложен, когда Вратарь играет с шайбой, сохраняя контакт конька с площадью ворот.
9. за приведение в порядок униформы, снаряжения, коньков или клюшек. Штраф не должен быть наложен, когда бутылка с водой доставляется Вратарю, однако это должно быть осуществлено во время перерывов, но, если по мнению главного судьи, это делается для преднамеренной задержки игры, Малый Штраф может быть наложен.
10. не допускается задержка в ремонте или подгонке снаряжения Вратаря. Если требуется внести коррективы, Вратарь должен покинуть лед, и его место должно немедленно занять запасной Вратарь. За нарушение этого правила, на Вратаря должен быть наложен Малый Штраф.
11. нахождение хоккеиста защищающейся команды одновременно с шайбой в Ограниченной зоне игры вратарей, не должно превышать времени объективно необходимого для овладения шайбой и продолжения игры. Если по мнению главного судьи хоккеист защищающейся команды игнорирует данное условие и не совершает необходимых действий для продолжения игры, игра должна быть остановлена, и вбрасывание проведено в зоне защиты нарушившей правила команды. Этой команде не разрешается производить какие-либо замены игроков перед вбрасыванием. При каждом последующем нарушении данного правила на хоккеиста этой команды должен быть наложен Малый штраф за задержку игры.

63.3. МАЛЫЙ СКАМЕЕЧНЫЙ ШТРАФ

1. Малый скамеечный Штраф должен быть наложен на любую команду, которая после предупреждения главного судьи, вынесенного ее капитану или ассистенту капитана о том, чтобы поместить правильное количество игроков на льду

и начать игру, не выполняет указания главного судьи и тем самым вызывает любую задержку, производя дополнительные замены (включая, но не ограничиваясь, постоянной заменой вратарей с целью затягивания или задержки матча), продолжая неправильно располагать своих игроков на вбрасывании или любым другим способом.

63.4. ЗАДЕРЖАННЫЙ СВИСТОК

Когда ворота случайно сдвигаются Атакующим игроком, а обороняющаяся команда контролирует шайбу и выходит из своей зоны, игра должна продолжаться до тех пор, пока команда, не нарушившая правила, не потеряет контроль над шайбой.

Последующее Вбрасывание будет произведено в точке Вбрасывания ближайшей к месту нахождения шайбы. Если остановка игры была в зоне защиты команды, не нарушившей правила, то последующее Вбрасывание должно быть произведено в точке

Вбрасывания в нейтральной зоне, за пределами синей линии зоны защиты команды, не нарушившей правила.

Возможно, что взятие ворот будет произведено в одном конце игровой площадки, в то время как, ворота на другом конце будут сдвинуты, при условии, что произошло взятие ворот команды, ответственной за сдвиг ворот на другом конце игровой площадки.

63.5. ПРЕДМЕТЫ БРОШЕННЫЕ НА ЛЕД

В случае, если на лед будут брошены предметы, которые мешают проведению матча, главный судья должен остановить матч. Последующее Вбрасывание будет произведено в точке Вбрасывания ближайшей к месту нахождения шайбы, если иное не предусмотрено правилами.

63.6. ШТРАФНОЙ БРОСОК

Если в последние две минуты основного времени матча или в любое время дополнительного периода (овертайма), хоккеист защищающейся команды умышленно сдвигает стойку своих ворот, должен быть назначен штрафной бросок в ворота команды-нарушителя.

Ни одному защищающемуся игроку, кроме Вратаря, не будет разрешено падать на шайбу, удерживать шайбу, поднимать шайбу или накрывать шайбу своим телом или руками, когда шайба находится в пределах площади ворот.

За нарушение этого правила игра должна быть немедленно остановлена, и в ворота команды-нарушителя должен быть назначен штрафной бросок, но никакого другого Штрафа не должно быть наложено. Правило должно толковаться таким образом, что присуждение штрафного броска будет назначено только в том случае, если шайба находится в площади ворот в момент совершения нарушения.

Однако в тех случаях, когда шайба находится за пределами площади ворот, Правило 63 все еще может применяться, и может быть наложен Малый Штраф, даже, если

штрафной бросок не присуждается. Существенным фактором при определении того, оправдано или нет присуждение штрафного броска, является местоположение шайбы в момент, когда она была накрыта рукой, схвачена или подобрана под тело.

Если шайба находится в площади ворот, должен быть присужден штрафной бросок. Если шайба находится за пределами площади ворот и подобрана под тело игроком (кроме Вратаря), который находится внутри площади ворот, должен быть наложен Малый Штраф.

Правило 67 — Задержка шайбы рукой.

63.7. ПРИСУЖДЕНИЕ ВЗЯТИЯ ВОРОТ

В случае сдвига стойки ворот, намеренно или случайно, защищающимся игроком до того, как шайба пересекает линию ворот между обычным положением стоек ворот, главный судья может засчитать взятие ворот.

Для того, чтобы засчитать взятие ворот в этой ситуации, стойка ворот должна быть сдвинута действиями защищающегося игрока, а Атакующий игрок должен иметь неминуемую возможность произвести взятие ворот до того, как стойка ворот будет сдвинута, и должно быть определено, что шайба вошла бы в ворота между обычным положением стоек ворот.

Если Вратарь намеренно сдвигает стойку ворот во время выхода один на один, взятие ворот будет присуждено команде, не нарушившей правила.

Если стойка ворот была преднамеренно сдвинута защищающейся командой, когда их Вратарь был убран со льда взамен на дополнительного игрока, тем самым предотвратив предстоящее взятие ворот Атакующей командой, главный судья должен засчитать взятие ворот Атакующей команде.

Рама ворот считается сдвинутой, если один или оба пластиковых фиксатора ворот больше не находятся в своих соответствующих отверстиях во льду, или ворота полностью соскочили с одного или обоих пластиковых фиксаторов до или в момент попадания шайбы в ворота.

63.8. НЕ РАЗРЕШАЕТСЯ ЗАМЕНА ИГРОКОВ

В случае случайного сдвига стойки ворот защищающимся хоккеистом, что приводит к остановке матча, последующее Вбрасывание должно быть произведено в одной из точек Вбрасывания в зоне защиты. Команде-нарушителю не будет разрешено производить какие-либо замены игроков до начала Вбрасывания.

Однако команде разрешается произвести замену игрока, на Вратаря, который был заменен на дополнительного игрока, заменить травмированного игрока или когда был наложен Штраф, который влияет на численный состав на льду любой из команд.

В случае, если шайбу бросает в конечную зону Атакующая команда со своей стороны от центральной линии, а Вратарь соперника прижимает шайбу, что приводит

к остановке игры, последующее Вбрасывание должно быть произведено в одной из точек Вбрасывания в зоне защиты Вратаря. Защищающейся команде не будет разрешено производить какие-либо замены игроков до Вбрасывания.

Однако команде разрешается произвести замену травмированного игрока, или когда был наложен Штраф, который влияет на численный состав на льду любой из команд.

Кроме того, для обеих ситуаций, описанных в этом разделе, для последующего Вбрасывания в зоне защиты, у Атакующей команды будет выбор, в какой точке Вбрасывания будет проводиться Вбрасывание.

63.9. НАРУШЕНИЯ

Нижеприведенный перечень нарушений должен привести к наложению Малого или Малого скамеечного Штрафа, к присуждению штрафного броска или взятию ворот за задержку игры:

1. преднамеренный выброс шайбы из игры / за пределы игровой площадки;
2. преднамеренный выброс или отбивание шайбы из игры / за пределы игровой площадки;
3. бросок или отбивание шайбы (рукой или клюшкой) через защитное стекло из зоны защиты;
4. преднамеренный сдвиг ворот с их нормального положения (или случайный защищающимся игроком или вратарем, в связи с присуждением взятия ворот);
5. отказ разместить на льду правильное количество хоккеистов;
6. игроки намеренно занимают неправильную позицию на вбрасывании;
7. преднамеренное падение на шайбу;
8. приведение в порядок формы или снаряжения.

ПРАВИЛО 64. СИМУЛЯЦИЯ / ПРИУКРАШИВАНИЕ

64.1. СИМУЛЯЦИЯ / ПРИУКРАШИВАНИЕ

Любой хоккеист, который симулирует, приукрашивает падение или реакцию или кто симулирует травму, должен быть наказан Малым Штрафом в соответствии с этим правилом.

Вратарь, который намеренно инициирует контакт с Атакующим игроком, кроме как для того, чтобы занять позицию в площади ворот, или который иным образом действует, чтобы создать видимость, отличную от случайного контакта с Атакующим игроком, является объектом для наложения Малого Штрафа за симуляцию / приукрашивание.

Симуляция — это действие хоккеиста, пытающегося выпросить (нарисовать) наложение Штрафа на соперника, в то время как приукрашивание означает, что жертва создает впечатление, что нарушение выглядит хуже, чем есть на самом деле, даже если нарушение было совершено.

64.2. МАЛЫЙ ШТРАФ

Малый Штраф должен быть наложен на хоккеиста, который пытается выпросить Штраф на соперника.

64.3. ДИСЦИПЛИНАРНЫЕ САНКЦИИ

Если это будет сочтено целесообразным, Надлежащие инстанции могут применить дополнительные дисциплинарные санкции по своему усмотрению.

Правило 28 — Дополнительные дисциплинарные санкции.

ПРАВИЛО 65. СНАРЯЖЕНИЕ

65.1. СНАРЯЖЕНИЕ

На хоккеистах лежит ответственность за поддержание своего снаряжения и униформы в игровом состоянии, как указано в настоящих правилах. Экипировка хоккеиста состоит из клюшек, коньков, защитного снаряжения и униформы.

Все защитное снаряжение — за исключением перчаток, шлемов и коньков — обязано быть полностью надето под униформой. Снаряжение обязано соответствовать стандартам безопасности и использоваться только для защиты хоккеистов, а не для повышения или улучшения игровых способностей или нанесения травмы сопернику.

Полное снаряжение, включая шлемы, также должно быть надлежащим образом надето во время предыгровой разминки. Главный судья может потребовать от хоккеиста удалить любые личные аксессуары, которые считаются опасными.

65.2. МАЛЫЙ ШТРАФ

Все защитное снаряжение, за исключением перчаток, защиты головы и щитков Вратаря, обязано быть надето под униформой. За нарушение этого правила после предупреждения главного судьи должен быть наложен Малый Штраф.

Хоккеисты, нарушающие это правило, не допускаются к участию в матче до тех пор, пока такое снаряжение не будет исправлено или удалено.

Игра не должна быть остановлена или задержана по причинам приведения в порядок формы, снаряжения, коньков или клюшек. За нарушение этого правила должен быть наложен Малый Штраф.

Не допускается никаких задержек в ремонте или подгонке снаряжения Вратаря. Если требуется внести коррективы, Вратарь должен покинуть лед, и его место должен

немедленно занять запасной Вратарь. За нарушение этого правила вратарем, должен быть наложен Малый Штраф.

Незаконное снаряжение — это снаряжение, которое не соответствует стандартам, а снаряжение, которое считается неприемлемым для игровых действий, классифицируются как опасное снаряжение, и хоккеисты, носящие такое снаряжение, подлежат наложению на них Штрафа.

ПРАВИЛО 66. ПРЕКРАЩЕНИЕ МАТЧА

66.1. ПРЕКРАЩЕНИЕ МАТЧА

Если команда не может разместить необходимое количество хоккеистов на льду во время матча из-за штрафных санкций и травм, объявляется о прекращении матча.

В случае несоблюдения командой какого-либо положения применяемых правил или положений, влияющих на ход матча, главный судья должен, если это так, по указанию организатора соревнования или назначенного им лица, остановить матч до тех пор, пока команда-нарушитель не выполнит такое положение.

Если команда-нарушитель будет упорствовать в своем отказе подчиниться, главный судья должен, с предварительного одобрения организатора соревнования или назначенного им лица, объявить о прекращении матча.

Надлежащие инстанции могут, по своему усмотрению, расследовать любой прекращенный матч и пересмотреть решение главного судьи о прекращении и счете матча. Кроме того, Надлежащие инстанции могут применить дополнительные дисциплинарные санкции в отношении любой команды или руководителя команды, в связи с прекращением матча.

ПРАВИЛО 67. ЗАДЕРЖКА ШАЙБЫ РУКОЙ

67.1. ЗАДЕРЖКА ШАЙБЫ РУКОЙ

Данное правило описывает нарушения, которые могут привести к штрафу, когда игрок или Вратарь незаконно использует свою руку хватая шайбу.

Правило 79 — Пас рукой для всех случаев, связанных с передачей шайбы рукой.

67.2. МАЛЫЙ ШТРАФ — ХОККЕИСТ

Хоккеисту разрешается поймать шайбу в воздухе, но он должен немедленно выпустить ее или бросить вниз на лед, чтобы продолжить игру.

На хоккеиста должен быть наложен Малый Штраф за задержку шайбы рукой:

1. если он ловит ее и катится с ней, либо, чтобы избежать силового приема, либо, чтобы получить территориальное преимущество перед своим соперником;
2. если он кладет руку на шайбу, когда она находится на льду, чтобы скрыть ее от соперника или помешать ему играть с шайбой.

Когда это происходит в площадке ворот его команды, должен быть назначен штрафной бросок. **Правило 67.4 — Штрафной бросок или Правило 67.5 — Присуждено взятие ворот.**

3. если он поднимает шайбу со льда своей рукой во время игры.

Малый Штраф должен быть наложен за задержку игры — нарушение правила Вбрасывания, на игрока, принимающего участие в розыгрыше Вбрасывания, который:

1. пытается выиграть Вбрасывание, играя в шайбу рукой. Двум игрокам, участвующим в фактическом розыгрыше Вбрасывания (центрам), не разрешается играть в шайбу рукой без наложения Штрафа, до тех пор, пока один из центров не сыграет в шайбу, или другой игрок команды хотя бы не коснется шайбы, при условии, что ни один из центров не сыграл в шайбу. Как только Вбрасывание разыграно, один из центров сыграл в шайбу, и победитель розыгрыша Вбрасывания ясен, игра в шайбу рукой должна быть разрешена в соответствии с правилами.

Правило 79 — Пас рукой.

67.3. МАЛЫЙ ШТРАФ — ВРАТАРЬ

Цель всего этого правила состоит в том, чтобы шайба постоянно находилась в игре, и любое действие, предпринятое вратарем, которое вызывает ненужную остановку, должно быть наказано без вынесения предупреждения.

Малый Штраф за задержку игры должен быть наложен на Вратаря, который:

1. удерживает шайбу в своих руках дольше трех секунд, за исключением, если только на самом деле, его атакует / оказывает давление на него соперник;
2. намеренно удерживает шайбу любым способом, что по мнению главного судьи, вызывает ненужную остановку матча;
3. бросает шайбу вперед в направлении ворот соперника;

Примечание: в случае, когда шайба, брошенная вперед вратарем, была перехвачена соперником, главный судья должен дать возможность завершиться игровому эпизоду, и, если производится взятие ворот ненарушившей командой, оно должно быть засчитано и Штраф не будет наложен. Но если взятие ворот произошло, игра должна быть остановлена и Малый Штраф должен быть наложен на Вратаря.

4. кладет шайбу в свои щитки или на сетку ворот;

5. намеренно нагромождает снег или другие препятствия у своих ворот или рядом с ними, которые, по мнению главного судьи, имеют цель воспрепятствовать взятию ворот.

67.4. ШТРАФНОЙ БРОСОК

Если защищающийся хоккеист, за исключением Вратаря, во время игры падает на шайбу, захватывает шайбу рукой, подбирает шайбу или подгребают шайбу под свое тело или накрывает шайбу руками на льду в площади ворот, игра должна быть немедленно остановлена и ненарушившей правила команде должен быть присужден штрафной бросок.

Правило 63 — Задержка игры.

67.5. ПРИСУЖДЕНИЕ ВЗЯТИЯ ВОРОТ

Если Вратарь, перед тем как проследовать на скамейку игроков, для замены на дополнительного игрока, намеренно оставляет свою клюшку или какой-либо предмет снаряжения, нагромождает снег или другие препятствия у своих ворот или рядом с ними, которые, по мнению главного судьи, имеют цель воспрепятствовать попаданию шайбы в ворота, должно быть присуждено взятие ворот.

Для того, чтобы засчитать взятие ворот в этой ситуации, Вратарь должен быть заменен на дополнительного игрока, в противном случае должен быть наложен Малый Штраф.

Если игрок, когда Вратарь был заменен на дополнительного игрока, падает на шайбу, захватывает шайбу рукой, подбирает шайбу или подгребают шайбу под свое тело или накрывает шайбу руками на льду в площади ворот, игра должна быть немедленно остановлена и ненарушившей правила команде должно быть присуждено взятие ворот.

67.6. ОТМЕНА ВЗЯТИЯ ВОРОТ

Взятие ворот не может быть произведено Атакующим игроком, который бьет или направляет шайбу рукой в сетку ворот. Взятие ворот не может быть произведено Атакующим игроком, который бьет или направляет шайбу рукой, и она срикошетит от любого игрока, Вратаря или судьи попадает в ворота.

Когда шайба попадает в сетку ворот в результате четкого рикошета от перчатки, взятие ворот должно быть засчитано.

ПРАВИЛО 68. НЕЗАКОННАЯ ЗАМЕНА

68.1. НЕЗАКОННАЯ ЗАМЕНА

Незаконная замена будет считаться произошедшей, когда хоккеист незаконно вступает в игру со скамейки игроков, а партнер по команде не находится в пределах полутораметровой зоны, **Правило 74 — Нарушение численного состава**, со скамейки оштрафованных игроков (Штраф еще не истек), когда отбывается Большой Штраф

и заменяющий игрок не возвращается на лед со скамейки оштрафованных игроков **Правило 68.2 — Малый скамеечный Штраф**, или когда игрок незаконно входит в игру с единственной целью помешать игроку соперника произвести взятие ворот при выходе один на один **Правило 68.3 — Штрафной бросок**, или **Правило 68.4 — Присуждение взятия ворот**.

Когда на травмированного игрока наложен Штраф и он покидает игру, то, если он возвращается до истечения срока своего Штрафа, он не имеет права играть. Сюда входят совпадающие Штрафы, когда заменяющий его игрок все еще находится на скамейке оштрафованных игроков в ожидании остановки в матче. Травмированный игрок должен дожидаться, пока заменяющий его игрок не будет выпущен со скамейки оштрафованных игроков, прежде чем он сможет играть. **Правило 8.1 — Травмированные игроки**.

68.2. МАЛЫЙ СКАМЕЕЧНЫЙ ШТРАФ

Когда игрок наказывается Большим Штрафом и Дисциплинарным Штрафом или Дисциплинарным до конца матча Штрафом в одно и то же время, или когда травмированный игрок наказывается Большим Штрафом и не может сам отбывать наказание, оштрафованная команда должна немедленно поместить заменяющего игрока на скамейку оштрафованных игроков, и заменяющему игроку, не будет разрешено вступить в игру, кроме как со скамейки оштрафованных игроков.

Любое нарушение этого положения должно рассматриваться как незаконная замена и в соответствии с настоящим правилом, требует наложения Малого скамеечного Штрафа.

68.3. ШТРАФНОЙ БРОСОК

Если хоккеист Атакующей команды, владеющий шайбой, будет находиться в таком положении, что между ним и вратарем соперника нет игроков соперника, и будучи в таком положении ему помешает хоккеист противоположной команды, который незаконно вступит в игру, главный судья должен будет назначить штрафной бросок в ворота команды нарушившей правила.

68.4. ПРИСУЖДЕНИЕ ВЗЯТИЯ ВОРОТ

Если/когда Вратарь соперника был убран со льда, хоккеисту команды, атакующей пустые ворота, помешает, в нейтральной зоне или в зоне атаки, хоккеист, который незаконно вступил в игру, главный судья должен немедленно засчитать взятие ворот ненарушившей команде.

68.5. ОТМЕНА ВЗЯТИЯ ВОРОТ

Если оштрафованный игрок возвращается на лед со скамейки оштрафованных игроков до истечения срока своего Штрафа по своей собственной ошибке или из-за ошибки судьи при оштрафованных игроках, любое взятие ворот, произведенное его командой, пока он или его замена незаконно находится на льду, должно быть отменено, но все Штрафы, наложенные на любую из команд, должны отбываться в обычном порядке.

Оштрафованный игрок обязан вернуться на скамейку оштрафованных игроков, чтобы отбыть свое оставшееся время Штрафа и дополнительный Малый Штраф, если он покинул скамейку оштрафованных игроков самостоятельно. Если игрок незаконно войдет в игру со своей скамейки игроков или из любого другого места на ледовой арене, любое взятие ворот, произведенное его командой, пока он незаконно находится на льду, должно быть отменено, но все Штрафы, наложенные на любую из команд, должны отбываться в обычном порядке.

68.6. УМЫШЛЕННАЯ НЕЗАКОННАЯ ЗАМЕНА

Нарушение численного состава

Правило 74 — Нарушение численного состава.

ПРАВИЛО 69. БЛОКИРОВКА ВРАТАРЯ / ПОМЕХА ВРАТАРЮ

69.1. БЛОКИРОВКА ВРАТАРЯ / ПОМЕХА ВРАТАРЮ

Данное правило основано на предпосылке, что позиция Атакующего игрока, будь то в или вне площадки ворот, не должна сама по себе определять взятие или отмену взятия ворот. Другими словами, взятие ворот, произведенное, когда Атакующие игроки стоят в площадке ворот, может быть засчитано при определенных условиях. Взятие ворот не должно быть засчитано только если:

1. Атакующий игрок, вследствие своего расположения или существенного контакта, ограничивает способности Вратаря свободно перемещаться в пределах своей площадки ворот или защищать свои ворота; или
2. Атакующий игрок совершает умышленный или преднамеренный контакт с вратарем в или вне площадки ворот.

Случайный контакт с вратарем будет разрешен и последующее взятие ворот будет засчитано, когда такой контакт совершается вне пределов площадки ворот, при условии, что Атакующий игрок предпринял реальную попытку избежать такой контакт.

Правило будет применяться исключительно в соответствии с решением главного судьи (судей), но может быть подвергнуто видеопросмотру: **Правило 37 — Видеопросмотр**, когда это возможно или запросу тренера: **Правило 38 — Запрос тренера**.

При применении данного правила контакт/существенный контакт, будь то случайный или иной, будет означать любой контакт совершенный с или между вратарем и Атакующим игроком (игроками), будь то с помощью клюшки или любой частью тела. В основу данного правила положено утверждение, что Вратарь должен иметь возможность свободно перемещаться в своей площадке ворот без помех со стороны Атакующего игрока.

Если Атакующий игрок заходит в площадку ворот и своими действиями препятствует Вратарю защищать свои ворота и происходит взятие ворот, то взятие ворот будет не засчитано.

Если защищающийся игрок толкает или совершает другие неправоправные действия против Атакующего игрока, заставляя игрока совершить контакт с вратарем, то такой контакт не будет считаться контактом совершенным Атакующим игроком в соответствии с данным правилом, при условии, что Атакующий игрок предпринял реальную попытку избежать такой контакт.

Если Атакующий игрок толкает или совершает другие неправоправные действия против защищающегося игрока, заставляя защищающегося игрока совершить контакт со своим вратарем, то такой контакт будет считаться контактом совершенным Атакующим игроком и в соответствии с данным правилом, если необходимо на Атакующего игрока будет наложен Штраф, а если произойдет взятие ворот, то оно будет отменено.

Дополнительная информация см. Приложение 4 — Таблица 15 — Ситуации с блокировкой Вратаря.

69.2. ШТРАФ

Во всех случаях, когда Атакующий игрок совершает неслучайный или преднамеренный контакт с вратарем, в или вне площадки ворот, происходит или нет взятие ворот, на Атакующего игрока должен быть наложен Малый Штраф или Большой Штраф, в соответствии с решением главного судьи ***Правило 56 — Блокировка***. Во всех случаях, когда нарушение совершается Атакующим игроком, который создает помеху Вратарю, или препятствует ему свободно передвигаться в своей площадке ворот, Штраф должен быть наложен за блокировку Вратаря.

При осуществлении своего решения главный судья должен уделять значительное внимание степени и характеру контакта с вратарем, чем точному местоположению Вратаря в момент контакта.

69.3. КОНТАКТ В ПЛОЩАДИ ВОРОТ

Если Атакующий игрок совершает существенный контакт с вратарем, будь то случайный или иной, при нахождении Вратаря в своей площадке ворот и происходит взятие ворот, то взятие ворот будет не засчитано.

Если Вратарь, в процессе занятия своей позиции в пределах собственной площадки ворот, совершает контакт с Атакующим игроком, находящимся в площадке ворот, и в результате этого, возникает помеха Вратарю в защите собственных ворот, и происходит взятие ворот, то взятие ворот будет не засчитано.

Если, после любого контакта с вратарем, который пытается занять позицию в своей площадке ворот, Атакующий игрок немедленно не покидает свое текущее расположение в площадке ворот, предоставляя Вратарю пространство, и происходит взятие ворот, то взятие ворот будет не засчитано. Во всех данных случаях, вне зависимости произошло или нет взятие ворот, на Атакующего игрока должен быть наложен Малый Штраф за блокировку Вратаря.

Если Атакующий игрок занимает доминирующую позицию в площадке ворот, таким образом нарушая обзор Вратарю и создавая ему помеху в защите своих ворот, и происходит взятие ворот, то взятие ворот будет не засчитано.

При применении данного правила игрок занимает доминирующую позицию в площади ворот, когда по мнению Главного судьи тело или значительная часть тела игрока находится в площади ворот дольше, чем на мгновение.

Дополнительная информация см. Приложение 4 — Таблица 15 — Ситуации с блокировкой Вратаря.

69.4. КОНТАКТ ЗА ПРЕДЕЛАМИ ПЛОЩАДИ ВОРОТ

Если Атакующий игрок совершает существенный контакт с вратарем, за исключением случайного, в момент нахождения Вратаря вне площади ворот, и происходит взятие ворот, взятие ворот будет не засчитано.

Вратаря нельзя атаковать по причине нахождения его вне площади ворот. Соответствующий Штраф должен быть наложен в каждом случае, когда Атакующий игрок совершает ненужный контакт с вратарем.

Однако, случайный контакт будет разрешен в случае, когда Вратарь находится в процессе игры в шайбу вне площади ворот, при условии, что Атакующий игрок предпринял реальную попытку избежать такого ненужного контакта.

Если Вратарь сыграл с шайбой за пределами своей площади ворот, после чего, ему помешали возвратиться обратно в свою площадь ворот, вследствие умышленных действий со стороны Атакующего игрока, такой игрок может быть оштрафован за блокировку Вратаря.

Точно также Вратарь может быть оштрафован, если своими действиями за пределами своей площади ворот, он преднамеренно создает помеху Атакующему игроку, пытающегося сыграть в шайбу или в соперника.

Дополнительная информация см. Приложение 4 — Таблица 15 — Ситуации с блокировкой Вратаря.

69.5. ЗАПРОС ТРЕНЕРА Правило 38 — Запрос тренера.

69.6. ТОЧКА ВБРАСЫВАНИЯ

Всякий раз, когда главный судья останавливает матч по причине отмены взятия ворот, вследствие случайного существенного контакта с вратарем, последующее Вбрасывание должно быть произведено в нейтральной зоне в точке Вбрасывания, ближайшей к зоне атаки нарушившей команды.

69.7. ОТСКОКИ И ПОТЕРЯННАЯ ШАЙБА

В ситуации с отскоком шайбы или в случае, когда Вратарь и Атакующий игрок (игроки) одновременно пытаются сыграть в потерянную шайбу, будь то в или за пределами площади ворот, случайный контакт с вратарем допустим, и любое взятие ворот, совершенное в результате этого, будет засчитано.

В случае, когда игрок Атакующей команды толкает Вратаря в ворота вместе с шайбой, после остановки игры, взятие ворот будет не засчитано. Если необходимо, будут наложены соответствующие Штрафы.

Если, однако, по мнению главного судьи, Атакующего игрока толкал или совершал против него запрещенные действия игрок защищающейся команды, в результате чего Вратаря вместе с шайбой захватили в ворота, взятие ворот может быть засчитано.

В случае, когда шайба находится под игроком в или около площади ворот, преднамеренно или по иной причине, нельзя произвести взятие ворот толкая данного игрока вместе с шайбой в ворота. Если необходимо будут наложены соответствующие Штрафы, включая штрафной бросок, если определено, что шайба умышленно накрыта в площади ворот.

Правило 63 — Задержка игры.

69.8. ДИСЦИПЛИНАРНЫЕ САНКЦИИ

Если это будет сочтено целесообразным, Надлежащие инстанции могут применить дополнительные дисциплинарные санкции по своему усмотрению.

Правило 28 — Дополнительные дисциплинарные санкции.

ПРАВИЛО 70. ОСТАВЛЕНИЕ СКАМЕЙКИ ИГРОКОВ ИЛИ СКАМЕЙКИ ОШТРАФОВАННЫХ ИГРОКОВ

70.1. ОСТАВЛЕНИЕ СКАМЕЙКИ ИГРОКОВ ИЛИ СКАМЕЙКИ ОШТРАФОВАННЫХ ИГРОКОВ

Ни один игрок не может покинуть скамейку игроков или скамейку оштрафованных игроков в любое время во время Конфронтации или с целью начала Конфронтации.

70.2. ЗАКОННАЯ СМЕНА СОСТАВА

Игрок, который вошел в игру по ходу матча со своей скамейки игроков или на законных основаниях со скамейки оштрафованных игроков, когда его штрафное время истекло, и начинающий Конфронтацию, может быть привлечен к дисциплинарной ответственности в соответствии с **Правилом 28 — Дополнительные дисциплинарные санкции.**

Игрок [игроки], который вошел в игру на законных основаниях во время смены состава в остановку матча, который занимая свое место и готовясь к последующему вбрасыванию, принимает участие в Конфронтации, должен быть оштрафован согласно соответствующему правилу и будет подвергнут дисциплинарным санкциям. Дисциплинарный до конца матча Штраф не является автоматическим в этой ситуации, за исключением, предусмотренного за его действия в конфликте.

Правило 28 — Дополнительные дисциплинарные санкции

70.3. ОСТАВЛЕНИЕ СКАМЕЙКИ ИГРОКОВ

Хоккеистам не разрешается выходить на лед во время остановки матча или по окончании первого и второго периодов с целью разминки. Главный судья сообщит о любом нарушении этого правила организатору соревнования для возможного применения дополнительных дисциплинарных санкций.

Кроме как по окончании каждого периода или для законного вступления в игру, ни один хоккеист не может в любое время покинуть скамейку игроков.

Если во время матча необходимо проследовать в раздевалку, а для этого требуется пройти по льду для доступа в раздевалку, хоккеист должен дожидаться остановки игры и убедиться, что не происходит никакой Конфронтации, прежде чем начать движение. На хоккеиста, который был первым или вторым, покинувшим скамейку игроков или скамейку оштрафованных игроков во время Конфронтации или с целью начать Конфронтацию, из одной или обеих команд, должен быть наложен Дисциплинарный до конца матча Штраф.

70.4. ОСТАВЛЕНИЕ СКАМЕЙКИ ОШТРАФОВАННЫХ ИГРОКОВ

Кроме как по окончании каждого периода или по истечении своего Штрафа, ни один игрок не может в любое время покинуть скамейку оштрафованных игроков.

Игрок, отбывающий Штраф на скамейке оштрафованных игроков, который должен быть заменен после окончания Штрафа, должен немедленно проследовать по льду и оказаться на своей скамейке игроков прежде, чем можно будет произвести какую-либо замену.

За любое нарушение этого правила Малый скамеечный Штраф должен быть наложен за нарушение численного состава.

Правило 74 — Нарушение численного состава.

На оштрафованного игрока, который покидает скамейку оштрафованных игроков до истечения своего штрафного времени, независимо от того, в процессе игры или нет, должен быть дополнительно наложен Малый Штраф, который отбывается после окончания его незаконченного Штрафа.

Любой игрок, который покидает скамейку оштрафованных игроков до истечения своего штрафного времени с целью оспаривания решения судьи должен быть наложен Дисциплинарный до конца матча Штраф. Если это будет сочтено целесообразным, Надлежащие инстанции могут применить дополнительные дисциплинарные санкции по своему усмотрению.

Правило 28 — Дополнительные дисциплинарные санкции.

Это правило не заменяет никакого другого более сурового Штрафа, который может быть наложен за выход со скамейки оштрафованных игроков с целью начала или участия в Конфронтации, как указано в этом правиле.

На любого оштрафованного игрока, покидающего скамейку оштрафованных игроков во время Конфронтации, должен быть наложен Малый Штраф и Автоматический Дисциплинарный до конца матча Штраф. Малый Штраф плюс оставшееся время, от незавершенного первоначального Штрафа, должен отбывать заменяющий игрок, помещенный на скамейку оштрафованных игроков тренером команды-нарушителя.

Если игрок покидает скамейку оштрафованных игроков до того, как его Штраф полностью истек, судья при оштрафованных игроках должен отметить время выхода и подать сигнал судьям на льду, которые остановят игру, когда команда нарушителя получит контроль над шайбой.

Этот игрок должен будет отбыть дополнительный Малый Штраф, в дополнение ко времени, оставшееся от его первоначального Штрафа. Это оставшееся время рассчитывается с момента, когда он незаконно покинул скамейку оштрафованных игроков.

В случае, если игрок возвращается на лед до истечения своего времени Штрафа из-за ошибки судьи при оштрафованных игроках, он не должен отбывать дополнительный Штраф, но должен отбыть свое оставшееся время. Это оставшееся время рассчитывается с момента, когда он покинул скамейку оштрафованных игроков из-за ошибки судьи при оштрафованных игроках.

Если, в остановку игры, следующую после времени окончания их Штрафов, игрок или игроки, выходящие со скамейки оштрафованных игроков, вовлекаются в Конфронтацию, то на тех, кто выходит со скамейки оштрафованных игроков, должны быть наложены Штрафы, которые они заслужили во время Конфронтации.

Если это будет сочтено целесообразным, Надлежащие инстанции могут применить дополнительные дисциплинарные санкции по своему усмотрению.

Правило 28 — Дополнительные дисциплинарные санкции.

Если, в остановку игры, следующую после времени окончания Штрафа, игрок, выходящий со скамейки оштрафованных игроков, вовлекается в Конфронтацию с соперником, и соперник считается зачинщиком Конфронтации, то игрок, выходящий со скамейки оштрафованных игроков, не будет подвергнут наложению на него Дисциплинарного до конца матча Штрафа.

Если это будет сочтено целесообразным, Надлежащие инстанции могут применить дополнительные дисциплинарные санкции по своему усмотрению.

Правило 28 — Дополнительные дисциплинарные санкции.

70.5. МАЛЫЙ СКАМЕЕЧНЫЙ ШТРАФ

Малый скамеечный Штраф должен быть наложен на команду, чей игрок(ки) покидает скамейку игроков с любой целью, кроме смены игроков, и когда не происходит никакой Конфронтации.

Если тренер или неигровой персонал команды выходит на лед, за исключением, после указаний главного судьи проследовать на лед или медицинского персонала для оказания помощи травмированному игроку, после начала периода и до его окончания, главный судья должен наложить Малый скамеечный Штраф на команду и сообщить об инциденте организатору соревнования для возможного применения дополнительных дисциплинарных санкций.

Если игрок получил травму и произошла остановка игры, врач команды или другой медицинский персонал может выйти на лед для оказания помощи травмированному игроку, не дожидаясь разрешения главного судьи.

70.6. ДИСЦИПЛИНАРНЫЙ ДО КОНЦА МАТЧА ШТРАФ

Дисциплинарный до конца матча Штраф должен быть наложен на хоккеиста, который был первым или вторым, покинувшим скамейку игроков или скамейку для оштрафованных игроков, чтобы спровоцировать или вступить в драку или Конфронтацию, от одной или обеих команд.

Любой оштрафованный игрок, покидающий скамейку оштрафованных игроков во время Конфронтации, должен быть оштрафован Малым Штрафом плюс Дисциплинарным до конца матча Штрафом. Малый Штраф плюс оставшееся время, от незавершенного первоначального Штрафа, должен отбывать заменяющий игрок, помещенный на скамейку оштрафованных игроков тренером команды-нарушителя.

На любого хоккеиста, которому главный судья приказал отправиться в раздевалку, а он по какой-либо причине возвращается на свою скамейку игроков или на ледовую поверхность перед тем, как уйти, должен быть наложен Дисциплинарный до конца матча Штраф. Если это будет сочтено целесообразным, Надлежащие инстанции могут применить дополнительные дисциплинарные санкции по своему усмотрению.

Правило 28 — Дополнительные дисциплинарные санкции.

Как только игрок занял место на скамейке для оштрафованных игроков, он не должен покидать ее до тех пор, пока не истечет время его Штрафа и его команда не получит право на дополнительного игрока на льду, или по окончании периода, чтобы пройти в свою раздевалку, или когда он получил разрешение от судей на льду. Во всех остальных случаях, он должен быть оштрафован Дисциплинарным до конца матча Штрафом в соответствии с настоящим правилом.

70.7. ШТРАФНОЙ БРОСОК

Если игрок Атакующей команды, владеющий шайбой, будет находиться в таком положении, что между ним и вратарем соперника нет игроков соперника, и будучи в таком положении ему мешает игрок противоположной команды, который незаконно вступит в игру, главный судья должен назначить штрафной бросок в ворота команды, к которой принадлежит игрок-нарушитель.

70.8. ПРИСУЖДЕНИЕ ВЗЯТИЯ ВОРОТ

Если, когда Вратарь соперника был убран со льда, игроку команды, Атакующей пустые ворота, мешает, в нейтральной зоне или в зоне атаки, игрок, который незаконно вступит в игру, главный судья должен немедленно засчитать взятие ворот не нарушившей команде.

70.9. ОТМЕНА ВЗЯТИЯ ВОРОТ

Если оштрафованный игрок возвращается на лед со скамейки оштрафованных игроков до истечения срока своего Штрафа по своей собственной ошибке или из-за ошибки судьи при оштрафованных игроках, любое взятие ворот, произведенное его командой, пока он незаконно находится на льду, должно быть отменено, но все Штрафы, наложенные на любую из команд, должны отбываться в обычном порядке.

Если игрок незаконно войдет в игру со своей скамейки игроков, любое взятие ворот, произведенное его командой, пока он незаконно находится на льду, должно быть отменено, но все Штрафы, наложенные на любую из команд, должны отбываться в обычном порядке.

70.10. ДИСЦИПЛИНАРНЫЕ САНКЦИИ

Если это будет сочтено целесообразным, Надлежащие инстанции могут применить дополнительные дисциплинарные санкции по своему усмотрению.

Правило 28 — Дополнительные дисциплинарные санкции.

ПРАВИЛО 71. ПРЕЖДЕВРЕМЕННАЯ ЗАМЕНА

71.1. ПРЕЖДЕВРЕМЕННАЯ ЗАМЕНА

Когда Вратарь покидает свою площадь ворот и направляется на свою скамейку игроков с целью замены на другого хоккеиста, заменяющий хоккеист не может выйти на лед до того, как Вратарь окажется в пределах полутораметровой зоны своей скамейки игроков.

Если замена произведена преждевременно, судья должен немедленно остановить игру, за исключением, если команда, не нарушившая правила владеет шайбой — в этом случае остановка игры будет отложена до тех пор, пока не сменится сторона владения шайбой.

Команда, сделавшая преждевременную замену, не будет наказана каким-либо временным Штрафом, но последующее Вбрасывание будет произведено в точке Вбрасывания в центре игровой площадки, если игра была остановлена за центральной красной линией. Если игра была остановлена до центральной красной линии, последующее Вбрасывание будет произведено в точке вбрасывания ближайшей к месту нахождения шайбы.

Во всех других ситуациях, не описанных выше, возможно наложение Малого Штрафа за нарушение численного состава.

Правило 74 — Нарушение численного состава.

71.2. ОБЪЯВЛЕНИЕ

Главный судья должен уведомить диктора, чтобы тот, через систему оповещения зрителей, сделал следующее объявление: «Игра была остановлена из-за преждевременной замены Вратаря».

ПРАВИЛО 72. ОТКАЗ ИГРАТЬ С ШАЙБОЙ

72.1. ОТКАЗ ИГРАТЬ С ШАЙБОЙ

Цель этого раздела состоит в том, чтобы обеспечить непрерывность действия, и как главные судьи, так и линейные судьи должны интерпретировать и применять правило для получения этого результата.

72.2. ПАС РУКОЙ

Если игрок инициировал пас рукой партнеру по команде, а его партнер решает не играть с шайбой, чтобы избежать остановки игры, а команда соперника также воздерживается от игры с шайбой, возможно для того, чтобы позволить штрафному времени закончиться, главный судья должен остановить игру и указать проведение последующего Вбрасывания в точке вбрасывания ближайшей к месту нахождения шайбы.

72.3. ВЫСОКО ПОДНЯТАЯ КЛЮШКА

Когда хоккеист совершает контакт с шайбой своей клюшкой, расположенной выше уровня своих плеч, а его партнер решает не играть с шайбой, чтобы избежать остановки игры, а команда соперника также воздерживается от игры с шайбой, возможно, для того, чтобы позволить штрафному времени закончиться, главный судья должен остановить игру и указать проведение последующего Вбрасывания в точке вбрасывания ближайшей к месту нахождения шайбы.

Правило 76.2. — Место Вбрасывания.

72.4. ПРОБРОС

Если, по мнению главного судьи, обороняющаяся команда намеренно воздерживается от своевременного преследования шайбы за пределами кругов в конечных зонах при пробросе шайбы, когда они в состоянии сделать это, главный судья должен остановить игру и назначить проведение последующего Вбрасывания в зоне защиты обороняющейся команды.

72.5. ШТРАФ

Когда главный судья сигнализирует о задержке на наложение Штрафа одной команде, а игрок этой команды намеренно воздерживается от игры с шайбой, для того чтобы дать возможность дополнительно уменьшить время матча или штрафного времени на табло,

Главный судья должен остановить игру и назначить последующее Вбрасывание в одной из точек Вбрасывания в зоне защиты нарушившей правила команды.

Правило 76.2. — Место Вбрасывания.

ПРАВИЛО 73. ОТКАЗ НАЧАТЬ МАТЧ

73.1. ОТКАЗ НАЧАТЬ МАТЧ

Это правило применяется к командам, которые отказываются играть, когда обе команды находятся на льду, или которые уходят со льда и отказываются играть, или которые отказываются выходить на лед в начале матча или в начале любого периода матча, когда их об этом уведомляют судьи.

73.2. ПРОЦЕДУРА — КОМАНДА НА ЛЬДУ

В случае, когда обе команды находятся на льду, и одна команда по какой-либо причине отказывается играть после указаний главного судьи начать матч, главный судья должен предупредить капитана и предоставить команде, отказывающейся играть пятнадцать секунд, в течение которых она может начать или возобновить игру.

Если по истечении этого времени команда все же откажется играть, главный судья должен наложить Малый скамеечный Штраф за задержку игры на игрока команды-нарушителя, который должен быть назначен тренером этой команды через капитана.

В случае повторения одного и того же инцидента, тренер-нарушитель должен быть удален со скамейки игроков и на него должен быть наложен Дисциплинарный до конца матча Штраф, а команда-нарушитель должна быть оштрафована Малым скамеечным Штрафом за задержку игры.

Если после наложения Штрафов команда-нарушитель все же отказывается играть, у главного судьи не будет иного выбора, кроме как объявить, о прекращении матча. Об этом случае судьи должны сообщить организатору соревнований для возможного применения дополнительных дисциплинарных санкций.

Правило 66 — Прекращение матча.

Первое нарушение:

1. предупредите капитана команды-нарушителя и дайте пятнадцать секунд, в течение которых можно возобновить игру.
2. если по истечении 15 секунд команда все еще отказывается возобновить матч, наложите Малый скамеечный Штраф команде-нарушителю за задержку игры.

Второе нарушение:

1. предупредите капитана команды-нарушителя и дайте пятнадцать секунд, в течение которых можно возобновить матч.

2. если по истечении пятнадцати секунд команда все еще отказывается возобновить игру, наложите Малый скамеечный Штраф команде-нарушителю за задержку игры.
3. главный судья должен уведомить тренера команды-нарушителя о том, что на него налагается Дисциплинарный до конца матча Штраф.

73.3. ПРОЦЕДУРА — КОМАНДА НЕ НА ЛЬДУ

Если команда, по указанию главного судьи через ее тренера, не выйдет на лед и не начнет игру в течение пяти минут, игра будет прекращена, и об этом случае будет сообщено организатору соревнования для возможного применения дополнительных дисциплинарных санкций.

Правило 66 — Прекращение матча.

1. как только главному судье становится очевидно, что команда отказывается выйти на лед и начать игру, на команду-нарушителя должен быть наложен Малый скамеечный Штраф за задержку игры.
2. команде-нарушителю будет предоставлено пять минут, чтобы вернуться на лед и начать игру.
3. если по истечении пяти минут команда-нарушитель все еще не вернулась на лед, чтобы возобновить игру, игра должна быть прекращена.
4. после того, как тренер был уведомлен о пятиминутном предупреждении, и команда возвращается на лед, чтобы возобновить игру в течение этого периода времени, на команду-нарушителя должен быть наложен Малый скамеечный Штраф за задержку игры.

Надлежащие инстанции могут применить дополнительные дисциплинарные санкции по своему усмотрению ***Правило 66 — Прекращение матча.***

ПРАВИЛО 74. НАРУШЕНИЕ ЧИСЛЕННОГО СОСТАВА

74.1. НАРУШЕНИЕ ЧИСЛЕННОГО СОСТАВА

Хоккеисты могут быть заменены в любое время во время игры со скамейки игроков при условии, что хоккеист или хоккеисты, покидающие лед, должны находиться в полутораметровой зоне от своей скамейки игроков и покинуть ледовую поверхность до проведения замены — см. также ***Правило 71 — Преждевременная замена***

Если по усмотрению судей на льду, заменяющий хоккеист выйдет на лед до того, как его партнер по команде окажется в пределах полутораметровой зоны от скамейки игроков и, тем самым очевидно, что это приведет к нарушению численного состава, тогда Малый скамеечный Штраф может быть наложен.

Когда хоккеист уходит со льда и находится в пределах полутораметровой зоны от своей скамейки игроков, а заменяющий его хоккеист находится на льду, то уходящий хоккеист будет считаться покинувшим лед при применении Правила 70 — Оставление скамейки игроков или скамейки оштрафованных игроков.

Если в ходе замены, хоккеист, вступающий в игру, либо покидающий ледовую поверхность, играет с шайбой своей клюшкой, коньками или руками, либо осуществляет какой-либо физический контакт с соперником, в то время как, его партнер фактически находится на льду, то будет зафиксировано нарушение численного состава.

Если в ходе замены, в хоккеиста, вступающего в игру, либо покидающего ледовую поверхность, случайно попадет шайба, игра не будет остановлена, и никакого Штрафа наложено не будет.

Во время игры, выходящий со льда хоккеист, должен делать это через скамейку игроков, а не через какой-либо другой выход, ведущий с ледовой поверхности.

Это не является законной заменой хоккеистов, и поэтому, когда происходит нарушение, Малый скамеечный Штраф должен быть наложен.

Игрок, выходящий на лед в качестве заменяющего игрока, считается на льду, как только оба его конька находятся на льду. Если он играет с шайбой или мешает сопернику, находясь на скамейке игроков, он должны быть оштрафован в соответствии с **Правилом 56 — Блокировка**.

Уходящий со льда хоккеист, у которого один конек находится на льду, а другой на скамейке игроков, считается вне льда.

74.2. МАЛЫЙ СКАМЕЕЧНЫЙ ШТРАФ

За нарушение этого правила должен быть наложен Малый скамеечный Штраф за нарушение численного состава. Этот Штраф может быть наложен главными или линейными судьями.

Если произошло взятие ворот командой-нарушителем, прежде чем главный или линейный судья остановили игру своим свистком для наложения Малого скамеечного Штрафа, взятие ворот должно быть не засчитано, и наложен Штраф за нарушение численного состава.

74.3. СКАМЕЙКА ОШТРАФОВАННЫХ ИГРОКОВ

Игрок, отбывающий Штраф на скамейке оштрафованных игроков, для замены после окончания штрафного времени, должен сразу же проследовать по льду и находиться в пределах полутораметровой зоны от своей скамейки игроков, прежде чем можно будет произвести какую-либо замену. За любое нарушение этого правила Малый скамеечный Штраф должен быть наложен за нарушение численного состава.

74.4. УМЫШЛЕННАЯ НЕЗАКОННАЯ ЗАМЕНА

Если в последние две минуты основного времени матча или в любое время дополнительного периода (овертайма), команда умышленно предпринимает необоснованную смену игроков, тем самым нарушая численный состав команды, в ее ворота назначается штрафной бросок.

74.5. ВРАТАРЬ В ДОПОЛНИТЕЛЬНОМ ПЕРИОДЕ

Как только Вратарь был заменен на дополнительного игрока в овертайме во время матча, он должен дождаться следующей остановки игры, прежде чем вернуться на свою позицию.

Любая попытка Вратаря вернуться на свою позицию до следующей остановки матча будет расценена как незаконная замена, и будет наложен Малый скамеечный Штраф за участие в игре незаконного игрока.

ПРАВИЛО 75. НЕСПОРТИВНОЕ ПОВЕДЕНИЕ

75.1. НЕСПОРТИВНОЕ ПОВЕДЕНИЕ

Хоккеисты, тренеры и неигровой персонал команды несут ответственность за свое поведение в любое время и должны стремиться не допускать недисциплинированное поведение до, во время или после матча, на льду или вне его и в любом месте на арене. Главные судьи могут наложить Штрафы любому из вышеперечисленных сотрудников команды за невыполнение этого требования.

Когда такое поведение направлено против судей — **Правило 39 — Оскорбление судей должно быть применено.**

75.2. МАЛЫЙ ШТРАФ

Малый Штраф за неспортивное поведение должен быть наложен в соответствии с настоящим правилом за следующие нарушения:

1. любой идентифицируемый хоккеист, который использует непристойные, нецензурные или оскорбительные выражения или жесты, направленные в адрес какого-либо лица. Дополнительно налагается Дисциплинарный до конца матча Штраф за использование непристойных жестов, расовых оскорблений, насмешек или комментариев сексуального характера. **Правило 75.5 — Дисциплинарный до конца матча Штраф.**
2. любой хоккеист, виновный в неспортивном поведении, включая, но не ограничиваясь перечисленным, который дергает за волосы, кусает, захватывает и удерживает лицевую маску, и так далее. Если главный судья классифицирует физическое воздействие как серьезное и тяжкое, исходя из степени применения силы, насилия, то он может применить **Правило 20 — Большой Штраф и Правило 20.4 — Автоматический Дисциплинарный до конца матча Штраф.**

- любой игрок, который бросает какой-либо предмет на лед со скамейки игроков или скамейки оштрафованных игроков или из любого другого места вне льда.

На хоккеиста, который намеренно снимает свой свитер до участия в Конфронтации или который явно носит свитер, который был изменен и не соответствует **Правилу 9 — Форма**, должен быть наложен Малый Штраф за неспортивное поведение и Дисциплинарный до конца матча Штраф. Если конфликт не состоялся, хоккеист должен быть оштрафован Малым Штрафом за неспортивное поведение и Дисциплинарным Штрафом за умышленное снятие своего свитера.

Если на оштрафованного игрока налагается дополнительный Штраф за неспортивное поведение до или после того, как он начнет отбывать свой первоначальный Штраф(ы), дополнительный Малый Штраф добавляется к его оставшемуся времени Штрафа и отбывается последовательно.

75.3. МАЛЫЙ СКАМЕЕЧНЫЙ ШТРАФ

Малый скамеечный Штраф за неспортивное поведение должен быть наложен в соответствии с настоящим правилом за следующие нарушения:

- когда неидентифицируемый хоккеист, тренер или неигровой персонал команды бросает какой-либо предмет на лед со скамейки игроков или скамейки оштрафованных игроков или из любого другого места вне льда и так далее. Во время матча или во время остановки матча.
- любой неидентифицируемый хоккеист или любой тренер или неигровой персонал команды использует непристойные, нецензурные или оскорбительные выражения или жесты, направленные в адрес какого-либо лица и так далее.
- всякий раз, когда тренеры и / или неигровой персонал клуба используют непристойные или нецензурные выражения или жесты где-либо на арене. Дополнительно налагается Дисциплинарный до конца матча Штраф за использование непристойных жестов, расовых оскорблений, насмешек или комментариев сексуального характера. **Правило 75.5 — Дисциплинарный до конца матча Штраф.**
- всякий раз, когда калитка на скамейке запасных команды соперника оказывается открытой, и хоккеист с силой ударяется об открытый борт, в результате чего он может получить травму или получает травму.

75.4. ДИСЦИПЛИНАРНЫЙ ШТРАФ

Дисциплинарный Штраф должен быть наложен в соответствии с настоящим Правилom за следующие нарушения:

- любой хоккеист, который продолжает использовать непристойные, нецензурные или оскорбительные выражения в адрес любого лица после наложения на него Малого или Малого скамеечного Штрафа в соответствии с настоящим правилом.

2. любой хоккеист, который намеренно выбрасывает какой-либо предмет снаряжения за пределы игровой площадки. По усмотрению судьи, может быть наложен Дисциплинарный до конца матча Штраф;
3. любой хоккеист, который упорствует в любом виде поведения, включая угрозы или оскорбительные выражения, жесты или аналогичные действия, направленные на то, чтобы спровоцировать соперника на нарушение правил;
4. когда оштрафованный игрок оспаривает или подвергает сомнению решение судьи после того, как он уже занял место на скамейке оштрафованных игроков и игра возобновилась;
5. как правило, участники, демонстрирующие такой тип поведения, наказываются Малым Штрафом, затем Дисциплинарным Штрафом, а затем и Дисциплинарным до конца матча Штрафом, если они продолжают упорствовать.

75.5. ДИСЦИПЛИНАРНЫЙ ДО КОНЦА МАТЧА ШТРАФ

Дисциплинарный до конца матча Штраф должен быть наложен в соответствии с настоящим правилом за следующие нарушения:

1. если хоккеист упорствует в любом виде поведения, за что на него ранее уже был наложен Дисциплинарный Штраф;
2. любой хоккеист, тренер или неигровой персонал команды, который использует непристойные жесты, расовые оскорбления или насмешки или комментарии сексуального характера во время или после матча, на льду или вне его и в любом месте, находясь на арене и в связанных с ней помещениях. Главный судья должен сообщить об обстоятельствах организатору соревнования для возможного применения дополнительных дисциплинарных санкций;
3. тренеры и неигровой персонал команды, на которых ранее был наложен Малый скамеечный Штраф за использование непристойных или нецензурных выражений или жестов в любом месте на арене. Главный судья должен сообщить об обстоятельствах организатору соревнования для возможного применения дополнительных дисциплинарных санкций;
4. любой хоккеист, тренер или другой неигровой персонал команды, чьи действия по отношению к сопернику могут каким-либо образом привести к травме. Главный судья должен сообщить об обстоятельствах организатору соревнования для возможного применения дополнительных дисциплинарных санкций;
5. любой хоккеист, тренер или неигровой персонал клуба, который адресует непристойные, нецензурные или оскорбительные выражения или жесты любому лицу после окончания матча. Это действие может происходить на льду или вне его;
6. любой хоккеист, тренер или неигровой персонал команды, который плюет в соперника или в кого-либо на арене во время матча;

7. истекающий кровью хоккеист, который намеренно стряхивает или вытирает кровь со своего тела на соперника или на кого угодно в любом месте на арене;
8. вратарь, который использует незаконное снаряжение или отказывается предоставить главному судье снаряжение для измерения.

75.6. РАПОРТ

Все судьи на льду несут ответственность за направление рапорта организатору соревнования с изложением всех подробностей, касающихся использования непристойных жестов, расовых оскорблений или насмешек, комментариев сексуального характера или выражений любым хоккеистом, тренером, неигровым персоналом команды или другим должностным лицом команды.

Если это будет сочтено целесообразным, Надлежащие инстанции могут применить дополнительные дисциплинарные санкции по своему усмотрению.

Правило 28 — Дополнительные дисциплинарные санкции.

РАЗДЕЛ 10. ПРОВЕДЕНИЕ МАТЧА

ПРАВИЛО 76. ВБРАСЫВАНИЕ

76.1. ВБРАСЫВАНИЕ

Действие главного или линейных судей, бросающих шайбу между клюшками двух соперничающих игроков, чтобы начать или продолжить игру, называется — Вбрасывание. Вбрасывание начинается, когда судья указывает место Вбрасывания, и судьи и игроки занимают свои соответствующие позиции. Процесс Вбрасывания завершается, когда шайба была законно брошена.

Вратарь не может участвовать в розыгрыше шайбы на вбрасывании.

76.2. ТОЧКИ ВБРАСЫВАНИЯ

Все Вбрасывания должны производиться в одной из девяти точек Вбрасывания, расположенных на ледовой поверхности игровой площадки.

Если Вбрасывание должно быть проведено в конечной зоне, Атакующая команда будет иметь право выбора точки Вбрасывания.

Если два нарушения правил являются причиной остановки игры, например, игра по шайбе высоко поднятой клюшкой и умышленное положение «вне игры», последующее место Вбрасывания определяется, как место, которое обеспечивает наименьшее территориальное преимущество для команды-нарушителя.

Когда игра остановлена по какой-либо причине, не относящейся конкретно к какой-либо команде, в то время как шайба находится в нейтральной зоне, последующее Вбрасывание должно производиться в ближайшей точке Вбрасывания между синими линиями, когда это возможно. Когда неясно, какая из четырех точек Вбрасывания является ближайшей, точка Вбрасывания, которая дает команде хозяев наибольшее территориальное преимущество в нейтральной зоне, будет выбрана для последующего Вбрасывания.

Если команды начинают любой период в равных составах, то стартовое вбрасывание проводится в центре игровой площадки.

Если команда начинает любой период в численном большинстве, то стартовое вбрасывание производится в зоне атаки этой команды.

Когда на хоккеистов налагают Штрафы в остановку игры, таким образом, что в результате на табло появляется Штраф одной из команд, последующее Вбрасывание должно производиться в одной из двух точек Вбрасывания в зоне защиты команды-нарушителя.

Существует только два исключения в применении этого правила:

1. когда Штраф налагается после взятия ворот — Вбрасывание производится в центре игровой площадки;
2. когда на защищающуюся команду налагается Штраф, а Атакующие игроки у синей линии направляются вглубь зоны атаки за пределы внешнего края круга Вбрасывания конечной зоны — Вбрасывание должно производиться в нейтральной зоне.

Вбрасывание не должно производиться в пределах 4,5 м от ворот или боковых бортов, ни где-либо, кроме, как только в точках Вбрасывания.

Если происходит незаконное взятие ворот в результате рикошета шайбы непосредственно от судьи, последующее Вбрасывание должно быть произведено в ближайшей точке Вбрасывания в зоне, где шайба срикошетила от судьи, если иное не предусмотрено правилами.

Если Атакующая команда незаконно производит взятие ворот, направляя, отбивая рукой, ударяя ногой или играя высоко поднятой клюшкой шайбу в ворота, последующее Вбрасывание должно производиться в нейтральной зоне в ближайшей точке Вбрасывания.

Когда игра останавливается по какой-либо причине, специально не предусмотренной официальными правилами, шайба должна быть брошена в точке Вбрасывания в зоне, ближайшей к тому месту, где она была сыграна в последний раз.

Если, вслед за остановкой игры, один или оба атакующих игрока у синей линии, или любой игрок, выходящий со скамейки игроков Атакующей команды, проследуют в зону атаки за внешний край круга Вбрасывания в конечной зоне, во время Конфронтации или стычки, то последующее Вбрасывание должно производиться в нейтральной зоне рядом с синей линией защищающейся команды.

Когда происходит нарушение правил, связанное с пробросом шайбы, умышленным положением «вне игры» или игры по шайбе высоко поднятой клюшкой командой, играющей в численном большинстве, последующее Вбрасывание должно быть проводиться в зоне защиты нарушившей команды.

За нарушение **Правила 71 — Преждевременная замена** линейный судья должен остановить игру и последующее Вбрасывание будет произведено в центральной точке Вбрасывания, если шайба находилась за центральной красной линией. Если шайба находилась до центральной красной линии, последующее Вбрасывание должно быть произведено в точке Вбрасывания ближайшей к месту нахождения шайбы.

Когда игра остановлена из-за травмированного хоккеиста, последующее Вбрасывание должно производиться в зоне, в точке Вбрасывания, ближайшей к месту нахождения шайбы.

Если команда травмированного хоккеиста контролирует шайбу в зоне атаки, Вбрасывание должно производиться в одной из точек Вбрасывания за пределами синей линии в нейтральной зоне.

Если травмированный хоккеист находится в своей зоне защиты, а Атакующая команда контролирует шайбу в зоне атаки, Вбрасывание должно производиться в одной из точек Вбрасывания в конечной зоне защищающейся команды.

76.3. ПРОЦЕДУРА ПРОВЕДЕНИЯ ВБРАСЫВАНИЯ

Как только главный судья завершит процедуру замены игроков и опустит руку, обозначая что никаких замен больше делать нельзя, линейный судья, проводящий Вбрасывание, должен дать свисток.

Этим он подает сигнал обеим командам, что у них есть не более пяти секунд, чтобы занять позиции для последующего Вбрасывания. По истечении пяти секунд или раньше, если оба игрока, разыгрывающих Вбрасывание, готовы линейный судья проведет соответствующее Вбрасывание шайбы.

Однако, если:

1. один или оба центра не находятся в положении для проведения Вбрасывания;
2. один или оба центра воздерживаются от размещения своей клюшки на льду;
3. любой игрок вторгается в круг Вбрасывания;
4. любой игрок вступает в физический контакт с соперником, или
5. любой игрок, который участвует во Вбрасывании, располагается в неправильном месте.
6. один из разыгрывающих Вбрасывание центров выигрывает шайбу с помощью конька.

Линейный судья, будет обладать правом вынести предупреждение за нарушение процедуры Вбрасывания нарушившему процедуру Вбрасывания центральному игроку(ам) перед тем, как бросить шайбу.

В последние две минуты основного времени матча или в любое время в дополнительном периоде (овертайме) линейный судья все равно будет давать свисток, чтобы начать процесс Вбрасывания, но ограничение в пять секунд не будет действовать. Тем не менее, игроки должны соблюдать устные указания, подаваемые линейным судьей в их попытке провести быстрое и справедливое Вбрасывание.

76.4. ПРОЦЕДУРА ВБРАСЫВАНИЯ — ЦЕНТРАЛЬНЫЕ НАПАДАЮЩИЕ

Шайба должна быть брошена главным или линейным судьей, на лед между клюшками игроков, разыгрывающих Вбрасывание.

Игроки, разыгрывающие Вбрасывание, должны стоять прямо, лицом в направлении линии ворот соперника, на расстоянии примерно равном длине одной клюшки друг от друга, с крюками своих клюшек на льду.

Когда Вбрасывание происходит в любой из девяти точек Вбрасывания, игроки, принимающие участие в нем, должны занять свою позицию так, чтобы они стояли прямо лицом к концу игровой площадки соперника и четко относительно разметки на льду (где это применимо). Клюшки обоих игроков, разыгрывающих Вбрасывание, должны иметь крюк на льду, в пределах обозначенной белой области.

В восьми точках Вбрасывания, за исключением точки Вбрасывания в центре игровой площадки, защищающийся игрок первым должен поместить свою клюшку в обозначенную белую область точки Вбрасывания, следом за ним таким же образом свою клюшку немедленно ставит Атакующий игрок и линейный судья вбрасывает шайбу. Когда Вбрасывание проводится в точке Вбрасывания в центре игровой площадки, игрок команды гостей должен поместить свою клюшку на лед первым.

Если игрок, разыгрывающий Вбрасывание, отказывается немедленно занять свою надлежащую позицию после указаний судьи на льду, судья может вынести предупреждение за нарушение процедуры Вбрасывания.

Если центральный нападающий не находится в обозначенной зоне Вбрасывания после истечения пятисекундного лимита времени, линейный судья немедленно бросит шайбу.

Если центральный нападающий отъехал назад от точки Вбрасывания, находится на расстоянии от нее или отказывается вернуться на точку Вбрасывания после указаний линейного судьи сделать это, или центр просто медленно занимает позицию на точке Вбрасывания по истечении пяти секунд, шайба должна быть брошена.

Если центральный нападающий пытается прибыть на место Вбрасывания как раз в тот момент, когда истекут пять секунд в попытке получить преимущество в розыгрыше Вбрасывания, линейный судья вынесет предупреждение центру, а главный судья тренеру команды-нарушителя о том, что данное предупреждение за опоздание на точку Вбрасывания является первым и распространяется на весь матч, и любое последующее опоздание на точку Вбрасывания приведет к наложению Малого скамеечного Штрафа за задержку игры — нарушение процедуры Вбрасывания.

Если Вбрасывание является результатом проброса шайбы, и центральный нападающий пытается прибыть на место Вбрасывания как раз в тот момент, когда истекают пять секунд, чтобы получить преимущество в розыгрыше Вбрасывания, линейный судья вынесет предупреждение центральному нападающему, а главный судья тренеру команды-нарушителя о том, что данное предупреждение за опоздание на точку Вбрасывания является первым и распространяется на весь матч, и любое последующее опоздание на точку Вбрасывания приведет к наложению Малого скамеечного Штрафа за задержку игры — нарушение процедуры Вбрасывания. В случае, если центральный нападающий затем совершает второе нарушение процедуры Вбрасывания,

или действие на самом деле является вторым нарушением процедуры Вбрасывания, Малый скамеечный Штраф должен быть наложен.

Если игрок получил предупреждение за нарушение процедуры Вбрасывания, он должен быстро занять позицию или будет подвержен риску, что шайба будет брошена на линейным судьей без него, или это приведет к наложению Малого скамеечного Штрафа за задержку игры за второе нарушение процедуры Вбрасывания во время одного и того же Вбрасывания.

76.5. ПРОЦЕДУРА ВБРАСЫВАНИЯ — ОСТАЛЬНЫЕ ХОККЕИСТЫ

Ни одному другому хоккеисту не разрешается входить в круг Вбрасывания или приближаться на расстояние менее 4,5 м от игроков, разыгрывающих Вбрасывание. Остальные хоккеисты должны находиться на своей стороне поля относительно точки вбрасывания. Во время Вбрасывания в конечных зонах остальные игроки на льду должны занять места на своей стороне от ограничивающих линий, нанесенных на внешнем крае кругов Вбрасывания.

Если игрок, отличный от игрока, разыгрывающего Вбрасывание, перемещается в круг Вбрасывания до броска шайбы, то команда-нарушитель, принимающая участие во вбрасывании, должна получить предупреждение за нарушение процедуры Вбрасывания.

Игроки Атакующей команды должны занять свои позиции первыми, а затем защищающаяся команда может расставить своих игроков и сохранять их расположение до тех пор, пока шайба не будет брошена. Нарушение этой процедуры должно рассматриваться как нарушение расположения при проведении Вбрасывания, и линейный судья должен вынести предупреждение за нарушение процедуры Вбрасывания команде-нарушителю.

Если Атакующий игрок попытается занять новое расположение до Вбрасывания, а защищающийся центр отъедет от точки Вбрасывания, чтобы изменить расстановку своих партнеров по команде, нарушение процедуры Вбрасывания должно быть предъявлено Атакующей команде, поскольку они должны первыми занять свои места.

76.6. ПРОЦЕДУРА ВБРАСЫВАНИЯ — НАРУШЕНИЯ

Если центральный нападающий совершит преждевременное движение до Вбрасывания, или если главный судья или линейный судья несправедливо бросят шайбу, процесс Вбрасывания будет считаться нарушением процедуры Вбрасывания. Команде-нарушителю должно быть вынесено предупреждение, и Вбрасывание должно быть проведено снова. Если два нарушения процедуры Вбрасывания были совершены одной и той же командой во время одного и того же Вбрасывания, эта команда должна быть наказана Малым скамеечным Штрафом. Этот Штраф должен быть объявлен как: Малый скамеечный Штраф за «задержку игры» — нарушение процедуры Вбрасывания.

Нарушения процедуры Вбрасывания должны быть суммированы следующим образом — любой из четырех судей на льду может идентифицировать нарушение процедуры Вбрасывания:

1. вторжение любого игрока, кроме центра, в круг Вбрасывания до того, как шайба будет брошена. Игроки, по периметру круга Вбрасывания, должны располагать оба конька за пределами круга Вбрасывания — контакт коньков с линией разрешен. Если конек игрока заезжает за линию в круг Вбрасывания, до броска шайбы, это будет считаться нарушением процедуры Вбрасывания. Ключка игрока может находиться внутри круга Вбрасывания, при условии отсутствия физического контакта с его соперником или с его клюшкой;
2. вторжение любого игрока в область между двумя ограничительными линиями на внешних краях круга Вбрасывания до того, как шайба будет брошена. Игроки также должны убедиться, что оба их конька не пересекают их соответствующие ограничительные линии. Контакт с линией их коньком разрешен. Если конек игрока заезжает за линию в область между ограничительными линиями до броска шайбы, это будет считаться нарушением процедуры Вбрасывания. Ключка игрока может находиться между ограничительными линиями, при условии, отсутствия физического контакта с его соперником или с его клюшкой;
3. любой физический контакт с соперником до того, как шайба будет брошена. Если какой-либо игрок, участвующий в розыгрыше вбрасывания, касается своим шлемом шлема соперника, он должен получить первое предупреждение о нарушении процедуры Вбрасывания. Если линейный судья не может определить, какой игрок инициировал контакт, оба игрока должны получить первое предупреждение о нарушении процедуры Вбрасывания;
4. отказ любого центра, разыгрывающего Вбрасывание, должным образом расположиться за ограничительными L-образными линиями, либо поместить свою клюшку на лед — как предписано в Правиле 76.4 — процедура Вбрасывания — центры.

Должным образом расположиться за ограничительными L-образными линиями означает, что центр должен расположить свои ноги по обе стороны от ограничительных линий, параллельных боковым бортам (контакт с линиями допустим), и носок лезвия их коньков не должен пересекать ограничительные линии, перпендикулярные боковым бортам, когда они располагаются на точке Вбрасывания. Затем крюк клюшки должен быть помещен на лед (по крайней мере, конец крюка клюшки) в обозначенную белую область точки Вбрасывания и должен оставаться там до тех пор, пока шайба не брошена.

5. отказ выполнить это расположение и процедуру Вбрасывания приведет в итоге к нарушению процедуры Вбрасывания.

Всякий раз, когда команда совершит два нарушения процедуры Вбрасывания во время одного и того же Вбрасывания, главный судья должен немедленно наложить на команду-нарушителя Малый скамеечный Штраф за задержку игры. Этот Штраф должен быть объявлен как: Малый скамеечный Штраф за задержку матча — нарушение процедуры Вбрасывания.

Если игроки опаздывают на место Вбрасывания в любой ситуации, линейный судья вынесет предупреждение игрокам, а главный судья тренеру команды-нарушителя о том, что данное предупреждение за опоздание на точку Вбрасывания является первым и распространяется на весь матч, и любое последующее опоздание на точку Вбрасывания приведет к наложению Малого скамеечного Штрафа за задержку игры — нарушение процедуры Вбрасывания.

При проведении любого Вбрасывания в любой из девяти точек Вбрасывания на ледовой поверхности, ни один игрок, участвующий во вбрасывании, не должен вступать в какой-либо физический контакт с телом соперника с помощью своего собственного тела или своей клюшки, кроме как в ходе матча с шайбой после завершения Вбрасывания.

За нарушение этого правила главный судья может по своему усмотрению наложить Малый Штраф или Штрафы на игрока (игроков), чье действие (действия) вызвали физический контакт.

Тем не менее, этот физический контакт перед броском шайбы будет считаться нарушением процедуры Вбрасывания, и центр будет предупрежден линейным судьей о том, что команда совершила нарушение процедуры Вбрасывания, и любое последующее нарушение приведет к наложению Малого скамеечного Штрафа за задержку игры — нарушение процедуры Вбрасывания.

Нарушение, связанное с въездом в зону Вбрасывания, может быть применено во время Вбрасывания в любой из девяти точек Вбрасывания на ледовой поверхности

Однако, поскольку такие линии не нанесены на льду у четырех точек Вбрасывания, примыкающих к синим линиям, линейные судьи, должны принимать решение на свое усмотрение, о том, имело ли место нарушение или нет.

Все игроки, кроме центров, должны быть равномерно удалены от точки Вбрасывания, аналогично тому, как они располагаются за пределами круга в конечных зонах при проведении Вбрасывания.

76.7. ПРОЦЕДУРА ВБРАСЫВАНИЯ — ЗАМЕНА ИГРОВОГО СОСТАВА

Не допускается замена игрового состава до тех пор, пока не будет завершено Вбрасывание и игра не возобновится, за исключением случаев, когда налагается Штраф, который влияет на численный состав на льду любой из команд.

Когда судья на льду замечает, что защищающаяся команда не имеет на льду необходимое количество игроков для последующего Вбрасывания, об этом должен быть поставлен в известность главный судья в нейтральной зоне, и он даст распоряжение команде-нарушителю разместить на льду дополнительного игрока (игроков).

Если, по мнению главного судьи, это делается в качестве тактики затягивания, он должен вынести предупреждение тренеру команды-нарушителя, и любые последующие нарушения приведут к наложению Малого скамеечного Штрафа за задержку игры.

Если судья на льду замечает, что Атакующая команда не имеет на льду достаточное количество игроков для последующего Вбрасывания, линейный судья продолжит проведение Вбрасывания в обычном порядке. Атакующая команда должна постоянно следить за тем, чтобы на льду всякий раз находилось соответствующее количество игроков.

76.8. ПРОЦЕДУРА ВБРАСЫВАНИЯ — КОРРЕКТИРОВКА ВРЕМЕНИ

Любая потеря времени матча или штрафного времени на табло из-за ложного Вбрасывания или нарушения процедуры Вбрасывания должна быть восстановлена. Для этого можно обратиться за консультацией к судье видеоповторов, чтобы убедиться, что время исправлено корректно. Судьи не дают свисток на начало матча.

Игровое время начнется со вбрасыванием шайбы, и остановится, когда прозвучит свисток или произойдет взятие ворот.

ПРАВИЛО 77. ВРЕМЯ МАТЧА И ПЕРЕРЫВОВ

77.1. ВРЕМЯ МАТЧА

Время, отведенное на матч, составляет три двадцатиминутных периода чистого (фактического) игрового времени с перерывом на отдых между периодами.

77.2. ВРЕМЯ ПЕРЕРЫВОВ —

(см. Положение (Регламент) проведения соревнования)

Игра должна возобновляться незамедлительно после каждого перерыва, по истечении пятнадцати минут или отрезка времени, установленного организатором соревнования с момента завершения игрового времени в предыдущем периоде. Время перерыва начинается после окончания периода.

77.3. ЗАДЕРЖКИ В МАТЧЕ

Если какая-либо непредвиденная задержка случается в течение десяти минут до окончания первого или второго периодов, главный судья может распорядиться о проведении следующего регулярного перерыва немедленно.

ПРАВИЛО 78. ВЗЯТИЕ ВОРОТ

78.1. ПРИСУЖДЕНИЕ ВЗЯТИЯ ВОРОТ И ПЕРЕДАЧ

В обязанности главных судей входит фиксация взятия ворот и сообщать о хоккеисте, который произвел взятие ворот и о хоккеистах, которые ему в этом помогали, и их решение в этом отношении является окончательным.

Если это применимо, в обязанности главных судей входит фиксация взятия ворот и сообщать о хоккеисте, который произвел взятие ворот. Секретарь матча с помощью

статистического персонала должен подтвердить хоккеиста, который произвел взятие ворот и определить всех хоккеистов, заслуживающих присуждение голевой передачи. В связи с этим, это решение является окончательным, и никакие изменения не могут быть внесены после завершения матча.

Использование видеоповтора для сверки правильного определения хоккеиста, который произвел взятие ворот или отдал «голевую передачу» имеет важное значение. Такие определения должны быть присвоены или отменены строго в соответствии с положениями настоящего правила. Поэтому, очень важно, чтобы секретарь матча был досконально знаком со всеми аспектами этого правила. Был готов наблюдать за всеми действиями, которые могут повлиять на присуждение взятия ворот или голевой передачи и, прежде всего, присуждать или отменять решения с абсолютной беспристрастностью.

В случае очевидной ошибки в присуждении взятия ворот или голевой передачи, которая была объявлена, она должна быть немедленно исправлена, но изменения не должны вноситься в окончательную официальную статистику после того, как главный судья подписал официальный протокол матча. Команда, забившая наибольшее количество голов в течение трех двадцатиминутных периодов, становится победителем и получает два очка в турнирной таблице.

В случае, если победитель в матче регулярного чемпионата определяется в дополнительном периоде (овертайме) или в серии бросков, определяющих победителя матча, победившей команде будет начислено два очка в турнирной таблице, а проигравшей команде будет начислено одно очко в турнирной таблице.

78.2. ПРИСУЖДЕНИЕ ОЧКОВ ЗА ВЗЯТИЕ ВОРОТ

Взятие ворот должно быть отмечено в официальном протоколе матча хоккеисту, который забросил шайбу в ворота соперника. За каждое взятие ворот начисляется одно очко в статистику хоккеиста. Только одно очко может быть начислено любому хоккеисту за взятие ворот.

78.3. ПРИСУЖДЕНИЕ ОЧКОВ ЗА ГОЛЕВЫЕ ПЕРЕДАЧИ

Когда хоккеист производит взятие ворот, голевая передача должна быть присуждена хоккеисту или хоккеистам [максимум двум], которые касались шайбы до хоккеиста, который произвел взятие ворот, при условии, что защитник не играл или не имел контроля над шайбой соответственно.

78.4. ВЗЯТИЕ ВОРОТ

Взятие ворот происходит, когда шайба была направлена между стойками ворот клюшкой игрока Атакующей команды, спереди и ниже перекладины, и полностью пересекла красную линию шириной равной диаметру стоек ворот, нанесенную на льду от одной стойки ворот до другой, при условии, что каркас ворот находится в правильном положении.

Рама ворот будет находиться в правильном положении, до тех пор, пока часть гибкого фиксатора (фиксаторов) все еще находится внутри обеих стоек ворот.

Гибкие фиксаторы могут быть согнуты, но до тех пор, пока, по крайней мере, часть гибкого фиксатора (фиксаторов) все еще находится в отверстии во льду и стойке ворот, рама ворот будет считаться находящейся в правильном положении.

Одна (или обе) стойка каркаса ворот может быть несколько приподнятой, но до тех пор, пока гибкие фиксаторы все еще находятся в отверстиях во льду и в стойках ворот, каркас ворот не будет считаться сдвинутым.

Взятие ворот будет засчитано, если шайба заброшена в ворота игроком защищающейся команды. Игроку Атакующей команды, который последним коснулся шайбы, должно быть присуждено взятие ворот, но никакой голевой передачи присуждено не будет.

Взятие ворот будет засчитано, если шайба заброшена в ворота любым другим способом игроком защищающейся команды. Игроку Атакующей команды, который последним коснулся шайбы, будет присуждено взятие ворот, и могут быть присуждены голевые передачи.

Если шайба отскакивает от Атакующего игрока и попадает в сетку ворот, от конька или тела, то взятие ворот должно быть засчитано. Игроку, от которого шайба попала в ворота, должно быть присуждено взятие ворот.

Если игрок на законных основаниях доставил шайбу в площадь ворот команды соперника, и шайба стала свободной и доступной для другого игрока Атакующей команды, то взятие ворот с игры должно быть признано законным.

78.5. ОТМЕНА ВЗЯТИЯ ВОРОТ

В случае отмены взятия ворот соответствующее объявление должно быть сделано через систему оповещения зрителей

1. когда шайба была направлена любой частью тела игрока (кроме коньков), ударом руки или направлена в сетку ворот Атакующим игроком, кроме как клюшкой. Когда это происходит, и если считается, что это сделано преднамеренно, то принятое решение должно быть — нет гола. Взятие ворот не может быть засчитано, если шайба была намеренно направлена в сетку ворота какой-либо частью тела Атакующего игрока; **Правило 78.4 — Взятие ворот.**
2. когда шайбу направили ногой с использованием отчетливого удара ногой; **Правило 49.2 — Удар ногой.**
3. когда шайба отскакивает в сетку ворот непосредственно от судьи; **Правило 85.4 — Шайба попадающая в судью.**
4. когда происходит взятие ворот и на льду находится незаконный игрок; **Правило 68.5 — Отмена взятия ворот.**

5. когда Атакующий игрок создает помехи Вратарю в его площади ворот;
Правило 69.1 — Блокировка Вратаря.
6. когда шайба попала в ворота после контакта с клюшкой Атакующего игрока, которая находится выше высоты перекладины ворот. Где место контакта шайбы с клюшкой, является определяющим фактором; **Правило 80.3 — Отмена взятия ворот.**
7. когда видеопросмотр подтверждает взятие ворот на одном конце игровой площадки, любой гол, забитый на другом конце игровой площадки в одном и том же игровом эпизоде, должен быть отменен; **Правило 37.2 — Процедура видеопросмотра.**
8. когда линейный судья сообщает главному судье о двойном малом штрафе за игру высоко поднятой клюшкой или Большом штрафе после произведения взятия ворот командой-нарушителем, взятие ворот должно быть не засчитано и соответствующий Штраф должен быть наложен; **Правило 32.4 — Оповещение главных судей.**
9. когда Вратаря затолкали в ворота вместе с шайбой после того, как он отразил бросок; **Правило 69.7 — Отскоки и потерянная шайба.**
10. когда ворота случайно сдвигаются. Рама ворот считается сдвинутой, если один или оба гибких фиксатора ворот больше не находятся в соответствующих отверстиях во льду или ворота полностью слетели с одного или обоих гибких фиксаторов до или в момент попадания шайбы в ворота; **Правило 78.4 — Взятие ворот.**
11. во время отложенного свистка, связанного с наложением Штрафа, команде-нарушителю не может быть засчитано взятие ворот, за исключением, если команда, не совершившая нарушение, забросит шайбу в свои собственные ворота. Это означает, что рикошет от игрока-нарушителя или любое физическое воздействие игрока-нарушителя, которое может привести к тому, что шайба зайдет в ворота команды, не нарушающей правила, не может быть классифицировано как законное взятие ворот. Игра должна быть остановлена до того, как шайба зайдет в сетку ворот (когда это возможно), и наложен зафиксированный Штраф, назначенный команде-нарушителю;
12. когда главный судья считает, что игра должна была быть остановлена, даже, если у него физически не было возможности остановить матч своим свистком;
13. любые взятия ворот, кроме тех, которые предусмотрены официальными правилами, будут не засчитаны.

78.6. ВИДЕОПРОСМОТР ОРГАНИЗОВАННЫЙ КОМНАТОЙ ВИДЕОПРОСМОТРОВ ФХР

В последнюю минуту матча в 3-м периоде и в любой момент в дополнительном периоде (овертайме) комната видеопросмотров ФХР будет инициировать просмотр любого сценария, который в противном случае был бы предметом запроса тренера.

Последняя минута, в контексте видеопросмотра, организованного комнатой видеопросмотров ФХР, характеризует момент, когда шайба попадает в ворота. Хотя предмет видеопросмотра мог произойти до начала отсчета последней минуты (например, положение «вне игры»).

Комната видеопросмотров ФХР будет по-прежнему инициировать и отвечать за просмотр всех взятий ворот, подлежащих видеопросмотру в соответствии с **Правилом 37.3 — Ситуации со взятием ворот подлежащие видеопросмотру.**

В тех случаях, когда запрос тренера возможен на взятие ворот, связанный с возможной блокировкой Вратаря, пропущенным моментом, связанным с остановкой матча или положением «вне игры», комната видеопросмотров ФХР в качестве первоначального и основного вопроса должен определить, что шайба попала в сетку ворот, и что взятие ворот произведено по правилам. Только после этого игра будет подвергнута дальнейшему просмотру с помощью запроса тренера или, в последнюю минуту матча или в дополнительном периоде (овертайме), или по инициативе комнаты видеопросмотров ФХР.

Если команда инициирует запрос тренера, но видеопросмотр в соответствии с Правилом 37.3 делает запрос тренера ненужным, то будет считаться, что он не был сделан.

ПРАВИЛО 79. ПАС РУКОЙ

79.1. ПАС РУКОЙ

Хоккеисту разрешается останавливать шайбу или бить по шайбе в воздухе открытой ладонью или толкать ее по льду рукой, и игра не должна останавливаться, за исключением, если, по мнению судей на льду, он направил шайбу партнеру по команде или позволил своей команде получить преимущество, когда владение и контроль над шайбой получает игрок команды-нарушителя либо непосредственно, либо в результате рикошета от любого игрока или судьи.

Правило 67 — Задержка шайбы рукой.

79.2. ЗОНА ЗАЩИТЫ

Игра не будет остановлена ни за один пас рукой, совершенный хоккеистами в их собственной зоне защиты. Местоположение шайбы при контакте с игроком, совершающим пас рукой, или игроком, получающим пас рукой, определяет зону, в которой она находится.

79.3. ТОЧКА ВБРАСЫВАНИЯ

Когда произошло нарушение правила, связанного с пасом рукой, последующее Вбрасывание должно производиться, в точке Вбрасывания ближайшей к месту где произошло нарушение, за исключением, если команда-нарушитель получит территориальное преимущество, тогда Вбрасывание должно производиться в ближайшей точке

Вбрасывания, к месту где произошла остановка матча, если иное не предусмотрено правилами. Когда команда нарушает правила, связанные с пасом рукой в своей зоне атаки, последующее Вбрасывание должно производиться в одной из точек Вбрасывания за пределами синей линии защищающейся команды в нейтральной зоне.

ПРАВИЛО 80. ИГРА ПО ШАЙБЕ ВЫСОКО ПОДНЯТОЙ КЛЮШКОЙ

80.1. ИГРА ПО ШАЙБЕ ВЫСОКО ПОДНЯТОЙ КЛЮШКОЙ

Ударять/играть по шайбе клюшкой, расположенной выше уровня своих плеч запрещено. Когда по шайбе ударили высоко поднятой клюшкой и впоследствии, шайба падает во владение и контроль хоккеиста из команды-нарушителя, включая хоккеиста, который совершил контакт с шайбой, либо непосредственно, либо в результате рикошета от любого хоккеиста или судьи, должен прозвучать свисток.

Если шайба соприкасается с высоко поднятой клюшкой, игре будет разрешено продолжиться при условии, что:

1. шайба была отбита сопернику, когда хоккеист отбивает шайбу сопернику, главный судья должен немедленно дать сигнал «можно играть» — в противном случае он остановит матч].
2. хоккеист защищающейся команды должен забросить шайбу в свои собственные ворота, и в этом случае, взятие ворот должно быть засчитано.

Удержание шайбы на крюке клюшки «лакросс» выше уровня своих плеч должно быть запрещено, и это приведет к остановке игры. Если это сделано игроком при выполнении штрафного броска или попытке броска для выявления победителя, выполнение броска должно быть немедленно остановлено и считаться завершенным.

Правило 60 — Игра высоко поднятой клюшкой.

80.2. ТОЧКА ВБРАСЫВАНИЯ

Когда игра останавливается из-за нарушения, связанного с игрой высоко поднятой клюшкой, последующее Вбрасывание должно производиться в точке Вбрасывания, которое обеспечивает наименьшее территориальное преимущество команде, сыгравшей с шайбой, либо там, где шайба совершила незаконный контакт, либо там, где с ней в последний раз играла команда-нарушитель.

Если нарушение совершила Атакующая команда и игра была остановлена, когда шайба находилась в зоне атаки, последующее Вбрасывание должно быть перенесено в ближайшую точку Вбрасывания в нейтральной зоне.

Когда происходит нарушение правил, связанное с игрой по шайбе высоко поднятой клюшкой командой, играющей в численном большинстве, последующее Вбрасывание должно проводиться в зоне защиты нарушившей команды.

80.3. ОТМЕНА ВЗЯТИЯ ВОРОТ

Когда Атакующий игрок направляет шайбу в ворота соперника клюшкой, расположенной выше высоты перекладины ворот, напрямую или в результате рикошета от любого игрока или судьи, взятие ворот должно быть не засчитано. Определяющим фактором является место, где шайба совершает контакт с клюшкой.

Если шайба совершает контакт с клюшкой на уровне перекладины или ниже и заходит в ворота, взятие ворот будет засчитано.

Взятие ворот, совершенное в результате удара защищающегося игрока клюшкой, расположенной выше высоты перекладины ворот, по шайбе в собственные ворота, должно быть засчитано.

Взятие ворот не может быть засчитано также, если Атакующий игрок направляет шайбу в ворота клюшкой, либо шайба отскакивает в ворота от его клюшки, расположенной выше уровня своего плеча, когда он находится в игровой позиции, даже если шайба впоследствии касается любого игрока, вратаря, судьи на льду, или ледовой поверхности и попадает в ворота.

ПРАВИЛО 81. ПРОБРОС

81.1. ПРОБРОС

С целью применения настоящего правила центральная красная линия делит ледовую поверхность на две равные части. Если какой-либо хоккеист команды, играющей в равных составах или в численном большинстве по отношению к команде соперника, бросает, бьет шайбу или шайба отскакивает от любого хоккеиста со своей половины ледовой площадки за линию ворот команды соперника, должна возникнуть ситуация потенциального проброса шайбы.

В ситуациях, связанных с рикошетом шайб, правило применяется только в том случае, если шайба изначально была направлена в противоположный конец игровой площадки командой, нарушившей правила проброса шайбы.

С целью применения настоящего правила точка последнего контакта с шайбой команды, владеющей шайбой, должно быть использована для определения есть ли нет ситуация потенциального проброса шайбы.

Таким образом, команда, владеющая шайбой, должна совершить контакт шайбы с линией, для того чтобы проброс шайбы был отменен. Совершить контакт шайбы с линией означает, что шайба, находясь на крюке клюшки хоккеиста (а не конек хоккеиста), должна совершить контакт с центральной красной линией для того, чтобы потенциальный проброс шайбы был отменен. С целью соблюдения правила требуется принять два решения при пробросе шайбы.

Линейный судья должен сначала определить, пересечет ли шайба линию ворот. Как только линейный судья определяет, что шайба пересечет линию ворот, решение по пробросу шайбы будет вынесено после определения того, какой хоккеист (Атакующий или защищающийся) первым коснется шайбы.

Это решение линейного судьи будет принято не позднее того момента, когда первый игрок достигнет точки Вбрасывания в конечной зоне, причем определяющим фактором будет конек игрока.

Если шайба послана по льду таким образом, что она проходит по радиусу вдоль бортов и / или возвращается обратно к точкам Вбрасывания в конечной зоне, аналогичная процедура должна быть применена и в этом случае, в том смысле, что линейный судья должен определить аналогичным образом, кто первым коснется шайбы. Для уточнения, определяющим фактором в этом случае является то, какой игрок первым коснется шайбы, а не то, какой игрок первым достигнет точек Вбрасывания в конечной зоне.

Если соперничающие игроки находятся в равной позиции при преследовании шайбы и определить кто первым из игроков достигнет точки Вбрасывания в конечной зоне не представляется возможным, проброс шайбы должен быть зафиксирован.

Шайба, попадающая или срикошетившая от судьи, автоматически не отменяет потенциальный проброс шайбы.

При отсутствии преследования за шайбой, проброс не может быть зафиксирован до тех пор, пока защищающийся Игрок не пересечет синюю линию своей зоны защиты, а шайба линию ворот (но не между стоек ворот).

81.2. ПРОБРОС — ТОЧКА ВБРАСЫВАНИЯ

После фиксации проброса шайбы у Атакующей команды будет выбор, в какой точке Вбрасывания в конечной зоне будет производиться Вбрасывание.

Если, по мнению главного судьи, обороняющаяся сторона намеренно воздерживается от своевременной игры с шайбой, когда она находится в состоянии сделать это, он должен остановить матч и указать место последующего Вбрасывания на соседнюю точку Вбрасывания в конечной зоне, ближайшую к воротам провинившейся команды. Если линейный судья ошибся и зафиксировал проброс шайбы независимо от того, является ли какая-либо из команд в численном меньшинстве, Вбрасывание должно быть произведено в точке Вбрасывания в центре игровой площадки.

81.3. ВРАТАРЬ

Если, по мнению линейного судьи, Вратарь, всякий раз, создает видимость игры с шайбой, пытается играть с шайбой или катится в направлении шайбы при пробросе шайбы, потенциальный проброс шайбы не должен фиксироваться, и игра должна продолжаться.

Однако, если Вратарь на законных основаниях покидает площадь ворот, в попытке проследовать на скамейку игроков, чтобы заменить на дополнительного игрока, и никоим образом не пытается сыграть с шайбой, проброс шайбы не должен быть отменен в соответствии с этим разделом.

Если Вратарь находится за пределами своей площади ворот до того, как был сделан бросок, и просто возвращается в свою площадь ворот, не пытается играть с шайбой или не создает видимость игры с шайбой, потенциальный проброс шайбы остается в силе.

81.4. ЗАМЕНА ИГРОКОВ ПРИ ПРОБРОСЕ

Команде, нарушившей это правило, не разрешается производить какие-либо замены игроков до последующего Вбрасывания.

Однако, команде должно быть разрешено произвести замену игрока на Вратаря, который был заменен на дополнительного игрока, заменить травмированного игрока, игрока со сломанным коньком или когда был наложен Штраф, который влияет на численный состав на льду любой из команд. Определение игроков, которые должны остаться на льду, должно быть сделано в момент, когда шайба покидает клюшку игрока-нарушителя.

81.5. НЕТ ПРОБРОСА

Когда совершается бросок шайбы, и она отскакивает от тела или клюшки соперника на его собственной половине площадки таким образом, что пересекает линию ворот, бросающего хоккеиста это не будет считаться пробросом шайбы.

Когда совершается бросок шайбы командой со своей половины льда, и она несколько раз рикошетит, прежде чем пересечет центральную красную линию, проброс шайбы должен быть отменен, если, по крайней мере, один из этих рикошетов был от игрока соперника. Если шайба пересечет линию ворот на противоположной половине площадки непосредственно от любого из игроков, принимающих участие в розыгрыше Вбрасывания, это не будет считаться нарушением этого правила.

Если, по мнению линейного судьи, любой игрок (кроме Вратаря) команды соперника может сыграть с шайбой до того, как она пересечет их линию ворот, но не делает этого, игра должна продолжаться, и проброс шайбы не должен фиксироваться.

Это включает в себя ситуацию, когда команда соперника, находясь в процессе замены игроков во время игры, может сыграть с шайбой, но решает не делать этого, чтобы избежать наложение Штрафа, связанное с нарушением численного состава, проброс шайбы не должен фиксироваться.

Если шайба касается любой части тела игрока противоположной команды, включая его коньки или клюшку, или, если она касается любой части тела Вратаря команды соперника, включая его коньки или клюшку, в любое время до или после пересечения линии ворот, это не будет считаться пробросом шайбы.

Если Вратарь предпринимает какие-либо действия, чтобы выбить шайбу с задней части сетки ворот, проброс шайбы не фиксируется.

81.6. ПРОБРОС — ЧИСЛЕННЫЙ СОСТАВ

Если шайба была послана на проброс хоккеистом команды, играющей в численном меньшинстве, чем команда соперника, игра должна продолжаться, и нарушение правил, связанное с пробросом шайбы, не должно фиксироваться.

Если команда играет в численном меньшинстве, в результате наложенного Штрафа и Штраф вот-вот закончится, решение о том, надо или не надо фиксировать проброс шайбы должно приниматься в момент истечения срока действия Штрафа. Если шайба сошла с клюшки хоккеиста, пославшего шайбу по льду до истечения срока Штрафа, нарушение правил, связанное с пробросом шайбы, не должно фиксироваться.

Если оштрафованный игрок, остался на скамейке оштрафованных игроков после истечения времени Штрафа, нарушение правил, связанное с пробросом шайбы, должно фиксироваться в соответствии с правилами.

ПРАВИЛО 82. СМЕНА ИГРОКОВ

82.1. СМЕНА ИГРОКОВ

Вслед за остановкой матча команда гостей должна незамедлительно выставить на лед состав, готовый к игре, и с этого времени до возобновления игры производить замену не разрешается.

Затем команда хозяев может произвести любую желаемую замену, за исключением случаев, после проброса шайбы, которое не приводит к задержке матча. Размещение состава на льду означает, что обе команды должны разместить полный состав игроков (и не более), на который они имеют право в течение периода смены состава.

В случае какой-либо неоправданной задержки с заменой игроков любой из команд главный судья должен указать команде-нарушителю или командам немедленно занять свои позиции и не разрешать дальнейшей смены игроков.

Если замена была произведена в соответствии с вышеуказанным правилом, никакая дополнительная замена не может быть произведена до начала игры.

Как только процедура, связанная с заменой игроков завершилась, никакие дополнительные замены игроков не допускаются до тех пор, пока Вбрасывание не будет проведено законным путем и игра не возобновится, за исключением случаев наложения Штрафа или Штрафов, которые влияют на численный состав на льду одной или обеих команд. Сюда могут входить Штрафы, наложенные после завершения замены игроков, но до проведения Вбрасывания или в связи со Штрафом, наложенным за нарушение процедуры Вбрасывания. **Правило 82.2 — Смена игроков — процедура.**

Команде, нарушившей **Правило 63.8 — Задержка матча** или **Правило 81 — Провос**, не разрешается производить какие-либо замены игроков перед последующим вбрасыванием.

Однако, команде будет разрешено произвести замену игрока, на Вратаря, который был заменен на дополнительного игрока, заменить травмированного игрока или когда был назначен Штраф, который влияет на численный состав на льду любой из команд.

Определение игроков, которые должны остаться на льду, должно быть сделано в момент, когда шайба покидает клюшку игрока-нарушителя.

Замена вратарей во время игры будет проводиться в тех же временных рамках, что и обычная смена игроков. Никакого дополнительного времени не будет предоставлено Вратарю, выходящему со скамейки игроков, за исключением случаев, когда происходит травма Вратаря.

82.2. СМЕНА ИГРОКОВ — ПРОЦЕДУРА

После остановки игры главный судья должен выполнить следующую процедуру смены состава, как только он определит, что эта процедура может начаться:

1. главный судья должен дать команде гостей до пяти секунд, чтобы произвести смену.
2. главный судья должен поднять свою руку, сигнализируя, прекращение всех дальнейших замен для команды гостей и начало смены для команды хозяев.
3. главный судья должен дать команде хозяев поля до восьми секунд, чтобы произвести смену.
4. главный судья должен опустить руку, тем самым давая понять, прекращение всех дальнейших смен для команды хозяев.
5. любая попытка, любой из команд, сделать смену после сигнала главного судьи, попытаться разместить слишком много игроков на льду для последующей смены игроков или попытаться произвести дополнительные перестановки на льду не должны быть разрешены, и главный судья должен отправить игроков, которые попытались смениться, обратно на их скамейку игроков.

В этом случае главный судья должен вынести предупреждение команде-нарушителю (через тренера), указывая, что любые последующие нарушения в течение оставшегося времени матча (включая дополнительный период (овертайм) приведут к наложению Малого скамеечного Штрафа за задержку матча.

Этот Штраф должен быть объявлен как: Малый скамеечный Штраф за задержку матча — неправильная смена игроков.

6. линейный судья, проводящий Вбрасывание, даст свисток, как только главный судья опустит свою руку для смены игроков, давая понять, что все игроки должны

занять свои места и расположиться на своей стороне для проведения Вбрасывания в течение пяти секунд. Затем будет произведено Вбрасывание **Правило 76 — Вбрасывания**.

7. игроки, которые после свистка линейного судьи по истечении пяти секунд медленно, следуют до точки вбрасывания или не готовы для последующего Вбрасывания, будут предупреждены главным судьей один раз в матче. Это предупреждение также будет вынесено тренеру команды-нарушителя. Любое последующее нарушение приведет к наложению Малого скамеечного Штрафа за задержку матча на команду-нарушителя.
8. в последние две минуты основного времени матча и в любое время в дополнительном периоде (периодах) пункты 6 и 7 приведенные выше не применяются. Линейный судья должен предоставить командам разумное количество времени для подготовки к последующему «вбрасыванию» после выполнения пунктов 1–5 выше.

82.3. СМЕНА ИГРОКОВ — МАЛЫЙ СКАМЕЕЧНЫЙ ШТРАФ

Команда-хозяин имеет право на «последнюю смену». Это означает, что тренер гостей должен выпустить своих игроков на лед первым, после чего это должен сделать тренер хозяев. Если какая-либо из команд не сделает свою смену своевременно, главный судья не разрешит смену.

Несоблюдение любой из команд этого правила, или затягивание со сменой, или преднамеренная ошибка в соблюдении этого правила приведет сначала к предупреждению от главного судьи, а затем к наложению Малого скамеечного Штрафа за задержку игры. Игроки должны проследовать непосредственно к месту проведения Вбрасывания, чтобы принять участие в последующем вбрасывании.

Любые попытки задержать игру путем затягивания или других ненужных действий со стороны любой из команд должны привести к наложению Малого скамеечного Штрафа за задержку игры. Этот Штраф должен быть объявлен, как Малый скамеечный Штраф за задержку игры — медленное проследование к месту Вбрасывания или медленное проследование на скамейку игроков.

Во время матча, если игрок желает покинуть лед и быть замененным заменяющим игроком, он должен сделать это на скамейке игроков, а не через какой-либо другой выход, с игровой площадки. Это не является законной сменой игроков, и поэтому, когда происходит нарушение, Малый скамеечный Штраф должен быть наложен.

ПРАВИЛО 83. ПОЛОЖЕНИЕ «ВНЕ ИГРЫ»

83.1. ПОЛОЖЕНИЕ «ВНЕ ИГРЫ»

Игроки Атакующей команды не должны входить в зону атаки раньше шайбы. Положение коньков игрока, а не его клюшки, должно быть определяющим фактором

во всех случаях при принятии решения о положении «вне игры». Игрок находится в положении «вне игры», когда оба конька полностью расположены за передним краем синей линии.

Синяя линия по ширине считается частью зоны, в которой находится шайба.

Игрок не находится в положении «вне игры», когда хотя бы один из его коньков касается синей линии со стороны входа в зону, в момент, когда шайба полностью пересекает передний край синей линии. Касается синей линии со стороны входа в зону означает, что конек любой своей частью касается переднего края синей линии на льду или в плоскости синей линии, которая проходит через передний край синей линии и простирается вертикально вверх.

Если конек игрока все еще находится в плоскости линии, в момент полного пересечения шайбой переднего края синей линии, игрок считается в игре с точки зрения применения правила «вне игры».

Игрок, контролирующий шайбу и пересекающий линию впереди шайбы, не будет считаться в положении «вне игры», при условии, что он овладеет шайбой и будет контролировать шайбу, пока хотя бы один конек будет касаться синей линии.

Следует отметить, что, хотя положение коньков игрока определяет, находится ли игрок в положении «вне игры», тем не менее, вопрос о положении «вне игры» никогда не возникает до тех пор, пока шайба полностью не пересечет передний край синей линии, в момент принятия решения.

Если игрок на законных основаниях вводит, пасует или отыгрывает шайбу обратно в свою собственную зону защиты в то время, как игрок команды соперника находится в этой зоне защиты, положение «вне игры» не фиксируется, и игре разрешено продолжиться.

83.2. ПОЛОЖЕНИЕ «ВНЕ ИГРЫ» — РИКОШЕТ / ОТСКОК

При рассмотрении этого раздела подразумевается, что Атакующий игрок предшествовал в зону атаки раньше шайбы.

Когда защищающийся игрок выбрасывает шайбу из своей зоны защиты, и шайба явно отскакивает от защищающегося игрока в нейтральной зоне обратно в зону защиты, все Атакующие игроки имеют право сыграть с шайбой.

Тем не менее, любое действие атакующего игрока, которое вызывает рикошет/отскок от защищающегося игрока в нейтральной зоне обратно в зону защиты (т.е. удар по клюшке, силовой прием, физический контакт) должно быть зафиксировано линейным судьей, как отложенное положение вне игры.

Шайба, которая отскакивает обратно в зону защиты от судьи, находящегося в нейтральной зоне, создает положение «вне игры» или отложенное положение «вне игры», в зависимости от обстоятельств.

Шайба, которая срикошетила / отскочила от атакующего игрока за пределами синей линии в зону атаки, независимо от того, хоккеист какой команды и откуда ее направил, приведет к возникновению положения «вне игры» или отложенного положения «вне игры», в зависимости от обстоятельств.

Шайба, которая срикошетила / отскочила от любого игрока за пределами синей линии в зону атаки, направленная атакующей командой, приведет к возникновению положения «вне игры» или отложенного положения «вне игры», в зависимости от обстоятельств.

83.3. ОТЛОЖЕННОЕ ПОЛОЖЕНИЕ «ВНЕ ИГРЫ»

Это ситуация, при которой Атакующий игрок (или игроки) раньше шайбы пересекает синюю линию зоны атаки, но защищающаяся команда в состоянии вывести шайбу из своей зоны защиты без каких-либо задержек или контакта с Атакующим игроком, или если Атакующие игроки находятся в процессе освобождения зоны атаки.

Если зафиксировано отложенное положение «вне игры», линейный судья должен опустить свою руку, отменяя отложенное положение «вне игры» и разрешая игре продолжиться, если:

1. все игроки команды-нарушителя одновременно покидают зону, совершая контакт коньком на льду с синей линией, позволяя Атакующим игрокам заново вернуться в зону атаки, или
2. защищающаяся команда совершает передачу или переводит шайбу в нейтральную зону.

Если, в ходе отложенного положения «вне игры», какой-либо игрок Атакующей команды касается шайбы, пытается преследовать шайбу или игрока владеющего шайбой за пределами точек вбрасывания, заставляя защищающего игрока с шайбой перемещаться в глубь его зоны или собирается вступить в физический контакт с защищающимся игроком с шайбой, линейный судья должен остановить матч и зафиксировать положение «вне игры».

Если во время отложенного положения «вне игры», Атакующий игрок в зоне атаки решает проследовать на свою скамейку игроков, которая простирается в зону атаки, для замены на партнера по команде, он будет считаться покинувшим зону, когда оба его конька не будут касаться льда, и линейный судья посчитает, что игрок покинул игровую площадку.

Если заменяющий его игрок, выходит на лед в зоне атаки в то время, как отложенное положение «вне игры» продолжает действовать, и игрок должен покинуть зону атаки. Как только все Атакующие игроки покинут зону атаки, а линейный судья опустит свою руку, отменяя тем самым отложенное положение «вне игры», все Атакующие игроки могут законно войти в зону атаки и преследовать шайбу.

83.4. ОТМЕНА ВЗЯТИЯ ВОРОТ — «ВНЕ ИГРЫ»

Если шайба в результате броска, попадает в зону атаки, создавая отложенное положение «вне игры», игре разрешено продолжиться в соответствии с обычными правилами, касающимися «покидание зоны».

Если шайба, в результате этого броска, зайдет в ворота защищающейся команды либо непосредственно, либо от Вратаря, игрока, бортов, защитного стекла, предмета снаряжения или судьи на льду, взятие ворот должно быть не засчитано, поскольку инициированный бросок создал положение «вне игры».

Тот факт, что Атакующая команда, возможно, покинула зону до того, как шайба попала в ворота, не имеет никакого отношения к этому решению.

Вбрасывание будет производиться в зоне, в точке Вбрасывания, ближайшей к месту откуда был сделан бросок, которая дает команде-нарушителю наименьшее территориальное преимущество.

Единственным способом, при котором Атакующая команда может произвести взятие ворот в ситуации отложенного положения «вне игры» — это, если, защищающаяся команда забрасывает или заводит шайбу в свои собственные ворота без действий или контакта со стороны команды-нарушителя.

За исключением ситуаций, связанных с отложенным положением «вне игры» и попаданием шайбы в ворота, или успешным запросом тренера, ни одно взятие ворот не может быть отменено после факта нарушения положения «вне игры», за исключением человеческого фактора, связанного с подачей свистка.

Правило 38 — Запрос тренера.

83.5. ЗАПРОС ТРЕНЕРА

Правило 38 — Запрос тренера.

83.6. ТОЧКА ВБРАСЫВАНИЯ — «ВНЕ ИГРЫ»

За нарушение этого правила игра останавливается, и последующее вбрасывание должно быть проведено:

1. в нейтральной зоне в точке Вбрасывания, ближайшей к зоне атаки команды-нарушителя, когда нарушение происходит в результате того, что Атакующая команда переводит шайбу через синюю линию зоны атаки.
2. в точке Вбрасывания — в зоне, ближайшей к месту, откуда был сделан бросок или совершена передача, даже если шайба срикошетила от Атакующего или защищающего игрока или судьи, которая дает команде-нарушителю наименьшее территориальное преимущество.

Каждый раз, в ситуации, связанной с отложенным положением «вне игры», включая умышленное положение «вне игры», линейный судья будет поднимать свою руку без

свистка. Он разрешит игре продолжиться, и, если произойдет остановка матча, последующее вбрасывание должно быть проведено:

1. в точке Вбрасывания, ближайшей к месту, откуда был сделан бросок или совершена передача, даже если шайба срикошетила от Атакующего или защищающего игрока или судьи, которая дает команде-нарушителю наименьшее территориальное преимущество, если шайбу бросили или передали в зону атаки;
2. в точке Вбрасывания, ближайшей к месту, откуда был сделан бросок или совершена передача даже если шайба срикошетила от Атакующего или защищающего игрока или судьи, которая дает команде-нарушителю наименьшее территориальное преимущество, если защищающийся игрок подвергается давлению или его собирается атаковать Атакующий игрок;
3. в точке Вбрасывания в зоне защиты команды-нарушителя, если линейный судья считает, что это умышленное положение «вне игры».

Когда линейный судья сигнализирует отложенное положение «вне игры», а защищающийся игрок выбрасывает шайбу, которая перелетает через защитное стекло и выходит из игры, последующее Вбрасывание должно быть проведено в одной из точек Вбрасывания в зоне защиты и на защищающегося игрока должен быть наложен Малый Штраф.

Правило 63 — Задержка матча.

Когда линейный судья сигнализирует отложенное положение «вне игры», а шайба после совершения броска совершает рикошет от защищающегося игрока и выходит из игры, то последующее Вбрасывание должно быть проведено, в точке Вбрасывания, ближайшей к месту откуда был совершен первоначальный бросок.

Когда на защищающуюся команду будет наложен Штраф в зоне защиты, а линейный судья сигнализирует отложенное положение «вне игры» против Атакующей команды в том же игровом эпизоде, последующее Вбрасывание должно быть проведено в одной из точек Вбрасывания в зоны защиты.

83.7. УМЫШЛЕННОЕ ПОЛОЖЕНИЕ «ВНЕ ИГРЫ»

Умышленное положение «вне игры» — это нарушение правил, которое совершается с целью обеспечения остановки матча независимо от причины, играет ли одна из команд в численном меньшинстве.

Если, по мнению линейного судьи, было совершено умышленное положение «вне игры», последующее вбрасывание должно быть проведено в точке Вбрасывания в зоне защиты команды-нарушителя.

Если в процессе отложенного положения «вне игры» игрок команды-нарушителя намеренно совершает действия по отбору шайбы или играет в шайбу, что приводит к остановке матча, линейный судья должен зафиксировать умышленное положение «вне игры».

ПРАВИЛО 84. ПОЛОЖЕНИЕ О ПРОВЕДЕНИИ ДОПОЛНИТЕЛЬНОГО ПЕРИОДА (ОВЕРТАЙМА) — (см. Положение (Регламент) проведения соревнования)

84.1. ПОЛОЖЕНИЕ О ПРОВЕДЕНИИ ДОПОЛНИТЕЛЬНОГО ПЕРИОДА (ОВЕРТАЙМА)

Если по окончании трех регулярных двадцатиминутных периодов в одном отдельно взятом круговом чемпионате или в предварительном раунде чемпионата, две играющие команды сыграют вничью, то команды должны будут сыграть дополнительный период (овертайм) до первой заброшенной шайбы продолжительностью не более пяти минут, при этом команда, забившая первый гол, будет объявлена победителем.

В матчах Чемпионата МХЛ и НМХЛ команды должны меняться воротами перед дополнительным периодом (овертаймом).

В дополнительном периоде (овертайм) состав каждой из команд должен состоять из трех игроков и одного Вратаря.

Дополнительный период (овертайм) должен начаться после трехминутного перерыва, в течение которого персонал арены будет выполнять очистку поверхности льда, применяя ту же процедуру, что и во время телевизионных рекламных перерывов. Как только перерыв будет завершен, время на табло должно быть установлено в соответствии с Положением (Регламентом) о соревновании, и дополнительный период (овертайм) должен немедленно начаться. Команды не будут меняться воротами.

Игроки должны оставаться на своих скамейках игроков во время трехминутного перерыва, во время которого происходит очистка поверхности льда.

Вратари обязаны проследовать к своим скамейкам игроков во время перерыва, однако оштрафованные игроки должны оставаться на скамейках оштрафованных игроков.

Если оштрафованный игрок покидает скамейку оштрафованных игроков, он должен быть немедленно возвращен обратно судьями на леду без наложения дополнительного Штрафа, если только он не нарушит какое-либо другое правило. Командам не разрешается возвращаться в раздевалку в течение этого времени.

84.2. ДОПОЛНИТЕЛЬНЫЙ ПЕРИОД (ОВЕРТАЙМ) — ДОПОЛНИТЕЛЬНЫЙ ИГРОК

Команде будет разрешено заменить своего Вратаря на дополнительного игрока в дополнительном периоде (овертайме).

84.3. ДОПОЛНИТЕЛЬНЫЙ ПЕРИОД (ОВЕРТАЙМ) — ШТРАФЫ

Когда команды заканчивают основное время матча играя 5 на 3, команды начнут дополнительный период (овертайм) также играя 5 на 3. Как только численный состав команд достигнет 5 на 4 или 5 на 5, в следующей остановке матча численный состав команд должен быть скорректирован до 4 на 3 или 3 на 3, в зависимости от обстоятельств.

Если команды заканчивают основное время матча играя 4 на 4 (не совпадающие Малые штрафы), команды начнут дополнительный период (овертайм) играя 3 на 3. Как только численный состав команд достигает 4 на 4, в следующей остановке матча численный состав команд должен быть скорректирован до 3 на 3 соответственно.

Если Команды заканчивают основное время игры играя 3 на 3 (не совпадающие Малые штрафы), Команды начнут дополнительный период (овертайм) 3 на 3. Как только численный состав команд достигает 4 на 4, 5 на 4 или 5 на 5, в следующей остановке матча численный состав команд должен быть скорректирован до 3 на 3 или 4 на 3 соответственно.

Если в обеих Командах налагаются совпадающие Малые штрафы в одну и ту же остановку в конце основного времени матча (каких-либо других действующих штрафов нет на табло), Команды начнут Дополнительный Период (Овертайм) играя 3 на 3, а оба Малых штрафа будут убраны на табло.

Ни при каких обстоятельствах в команде не должно быть меньше трех (3) игроков на льду. Это может потребовать добавления четвертого (4-го) и (или) пятого (5-го) игрока, в случае наложения Штрафов. Если команда получает Штраф в дополнительном периоде (овертайме), команды играют 4 на 3.

Если в Дополнительном Периоде (Овертайме) на обе команды будут наложены Малые Штрафы в одну и ту же остановку матча (без каких-либо других действующих Штрафов на табло), команды продолжают играть 3 на 3.

В дополнительном периоде (овертайме), если команда наказана таким образом, что требуется преимущество в два игрока, то команда-нарушитель останется с тремя игроками, в то время как команде, не нарушающей правила, будет разрешено иметь пять игроков.

При первой остановке матча после того, как преимущество в два игрока больше не действует, численный состав команд вернется к 4 на 3 или 3 на 3, в зависимости от обстоятельств.

Процедура проведения дополнительного периода (овертайма) — для матчей плей-офф или финальных стадий соревнований, обратитесь к Положению (Регламенту) соревнования.

Дополнительная информация см. Приложение 4 — Справочные таблицы — Таблица 16.

84.4. БРОСКИ, ОПРЕДЕЛЯЮЩИЕ ПОБЕДИТЕЛЯ МАТЧА

Если после завершения основного времени матча, счет в матче остается ничейным, команды будут играть дополнительный период (овертайм) с максимальной продолжительностью и количеством игроков, как указано в Положении (Регламенте) соревнования, при этом команда, забросившая шайбу первой, будет объявлена победителем.

Если в дополнительном периоде (овертайме) не будет произведено ни одного взятия ворот, то назначаются броски, определяющие победителя матча.

Процедура:

1. броски будут выполняться на двух концах ледовой поверхности. Продольная центральная часть ледовой поверхности шириной четырнадцать метров, расположенная между точками Вбрасывания в нейтральной и конечной зоне, будет очищена в соответствии с Положением (Регламентом) соревнования;
2. процедура начнется с того, что пять разных игроков из каждой команды будут поочередные выполнять броски. Имена игроков не нужно называть заранее. Право на участие в серии бросков будут иметь четыре Вратаря и все игроки обеих команд, перечисленные в официальном протоколе матча, за исключением случаев, указанных в пункте 3 ниже;
3. любой игрок, чей Штраф не закончился по окончании дополнительного времени (овертайма), не имеет права быть одним из игроков, выбранных для выполнения бросков, и должен оставаться на скамейке оштрафованных игроков или находиться в раздевалке. Кроме того, игроки, отбывающие Штрафы, наложенные во время серии бросков, должны оставаться на скамейке оштрафованных игроков или находиться в раздевалке до окончания процедуры выполнения бросков, определяющих победителя матча;
4. главный судья должен вызвать двух капитанов в зону судьи на льду и бросить жребий, чтобы определить, какая команда начнет выполнять броски первой. Победитель жребия будет иметь выбор, будет ли его команда выполнять броски первой или второй;
5. вратари должны защищать те же ворота, что и в дополнительном периоде (овертайме), и оставаться в своей площади ворот, пока его команда выполняет бросок;
6. [МХЛ и НМХЛ] вратари должны защищать те же ворота, что и в третьем периоде, и оставаться в своей площади ворот, пока его команда выполняет бросок;
7. вратари каждой команды могут меняться после каждого броска;
8. броски будут выполняться в соответствии с **Правилом 24 — Штрафной бросок**;
9. игроки обеих команд будут выполнять броски поочередно до тех пор, пока не будет заброшен решающий гол. Остальные броски выполняться не будут;
10. если после пяти бросков счет по-прежнему остается ничейным после того, как все броски выполнены каждой командой, процедура должна продолжиться с использованием тех же или новых игроков. Команда, выполнявшая броски второй в первых пяти бросках, начнет выполнять броски первой. Игра должна быть закончена, как только дуэль двух игроков принесет решающий результат. Один и тот же игрок может быть выбран командой для выполнения каждого броска;
11. секретарь матча будет фиксировать выполнение всех бросков с указанием номеров игроков и Вратарей и результаты бросков;

12. только решающий гол будет учитываться в результате матча. Он должен быть учтен как команде, которая произвела взятие ворот, и так и команде, которой он забит;
13. если команда откажется участвовать в серии бросков, игра будет объявлена завершенной и этой команде будет засчитано поражение, а другой команде будут присуждены очки за победу. Если игрок отказывается от выполнения броска, то будет считаться, что игрок не произвел взятие ворот для своей команды.

ПРАВИЛО 85. ШАЙБА ЗА ПРЕДЕЛАМИ ПЛОЩАДКИ

85.1. ШАЙБА ЗА ПРЕДЕЛАМИ ПЛОЩАДКИ

Когда шайба выходит за пределы игровой площадки с любого конца или с любой стороны игровой площадки, ударяется о любые препятствия над игровой поверхностью, кроме бортов или защитного стекла, нанося повреждения стеклу, освещению, табло или поддерживающим конструкциям, последующее вбрасывание должно быть проведено в ближайшей точке вбрасывания к месту, откуда она была брошена или срикошетив вышла из игры, если иное не предусмотрено правилами.

Если судьи на льду решат, что бросок или рикошет, из-за которых шайба вышла из игры, произошли из нейтральной зоны или зоны защиты, то местом последующего вбрасывания должна быть ближайшая точка вбрасывания около места, с которого произвели бросок или произошел рикошет, которое дает команде-нарушителю наименьшее территориальное преимущество.

Если шайба оказывается на верхней плоскости борта, окружающих игровую площадку, она считается находящейся в игре и может быть законно сыграна рукой или клюшкой.

Когда шайба выходит за пределы игровой зоны непосредственно после вбрасывания, независимо от того, какой игрок в последний раз контактировал с шайбой, вбрасывание должно остаться на том же месте, и ни одна из команд не будет наказана за задержку игры.

Если после броска шайбы, она совершает контакт с перчатками или телом игрока, перегнувшихся через борт со скамейки игроков, или если шайба попадает на скамейку игроков через открытую калитку, последующее вбрасывание должно быть проведено в ближайшей точке вбрасывания, к месту откуда был произведен бросок шайбы, если иное не предусмотрено правилами. Если шайба попадает в перчатку или тело игрока соперника, перегнувшихся через борт со скамейки игроков соперника или попадает на скамейку игроков команды соперника через открытую калитку, последующее вбрасывание должно быть произведено в нейтральной зоне, рядом со скамейкой игроков соперника.

Если шайба ударяется о изогнутое стекло, расположенное в конце каждой скамейки игроков, игра должна быть остановлена, если это было замечено любым судьей на льду. Место последующее вбрасывание определяется так, как если бы шайба вышла за пределы игровой площадки.

Если шайба касается сетки для зрителей на концах и углах арены, игра должна быть остановлена, и место последующего Вбрасывания должно быть определено так, как если бы шайба вышла за пределы игровой площадки.

Однако, если шайба, попавшая в сетку для зрителей, останется незамеченной судьями на льду, игра должна продолжаться в обычном режиме, и последующая игра с шайбой будет считаться законной игрой. Хоккеисты не должны прекращать игру до тех пор, пока не услышат свисток на остановку матча.

85.2. ШАЙБА, С КОТОРОЙ НЕВОЗМОЖНО СЫГРАТЬ

Когда шайба попадает на сетку с внешней стороны любых ворот, таким образом, что с ней невозможно сыграть, или если ее прижимают между собой соперничающие игроки намеренно или иным образом, главный судья должен остановить игру.

Шайба может быть сброшена с сетки ворот любой из команд. Однако, если шайба останаётся на сетке ворот более трех секунд, игра должна быть остановлена.

Если Вратарь использует свою клюшку или перчатку, чтобы прижать шайбу на задней стороне сетки ворот, или если защищающийся игрок заслоняет Атакующему игроку доступ к шайбе на задней сетке ворот, чтобы сыграть с ней, Вбрасывание должно быть проведено в одной из точек Вбрасывания в зоне защиты.

Если шайба пройдет под воротами сзади или сбоку, или через сетку сзади или сбоку, и это будет замечено судьей на льду, игра должна быть немедленно остановлена, и последующее Вбрасывание должно быть проведено в ближайшей точке Вбрасывания к месту, где была остановлена игра.

85.3. ШАЙБА ВНЕ ПОЛЕ ЗРЕНИЯ

Если происходит скопление хоккеистов или хоккеист случайно падает на шайбу, и шайба оказывается вне поля зрения главного судьи, он должен немедленно дать свисток и остановить игру. Вбрасывание должно быть проведено в ближайшей точке Вбрасывания к месту, где была остановлена игра, если иное не предусмотрено правилами.

85.4. ШАЙБА ПОПАДАЮЩАЯ В СУДЬЮ

Игра не должна быть остановлена, если шайба касается судьи на льду в любом месте ледовой поверхности, независимо от того, играет ли команда в численном меньшинстве или нет. Шайба, которая отскакивает обратно в зону защиты от судьи на льду, находящегося в нейтральной зоне, может создать ситуацию положения «вне игры».

Правило 83 — Положение «вне игры».

Шайба, попадающая или отскакившая от судьи на льду, автоматически не отменяет потенциальный проброс шайбы.

Когда шайба отскакивает от судьи на льду и выходит из матча, последующее Вбрасывание будет проводиться в точке Вбрасывания, ближайшей к тому месту, где шайба отскочила от судьи. Если происходит взятие ворот, как результат прямого отскока шайбы в сетку ворот от судьи на льду, то взятие ворот должно быть не засчитано.

85.5. ТОЧКА ВБРАСЫВАНИЯ

Если любой игрок выбрасывает шайбу за пределы Игровой площадки, Вбрасывание должно производиться в точке Вбрасывания ближайшей к месту, с которого шайба вышла из игры. Если шайба вышла из игры в результате рикошета — в зоне, в точке Вбрасывания ближайшей к месту рикошета, после которого шайба вышла из игры.

Если зона окажется нейтральной зоной, должна быть выбрана точка Вбрасывания, которая дает команде-нарушителю наименьшее территориальное преимущество.

В случае с шайбой, с которой невозможно сыграть, из-за попадания на сетку или в результате ее прижатия между противоборствующими хоккеистами, последующее Вбрасывание должно производиться либо в одной из близлежащих точек Вбрасывания, либо в ближайшей точке Вбрасывания, к месту с которого был совершен бросок шайбы, если иное не предусмотрено правилами.

Если Атакующая команда вбрасывает шайбу в зону и фиксируется отложенное положение «вне игры», или, если Атакующая команда нарушает правила проведения матча, как контакт с шайбой высокой поднятой клюшкой или паса рукой, вызывающий остановку игры, последующее Вбрасывание должно производиться в нейтральной зоне за пределами зоны атаки команды-нарушителя.

85.6. МАЛЫЙ ШТРАФ

Малый Штраф за задержку игры должен быть наложен на Вратаря, который намеренно кладет шайбу на сетку ворот, чтобы вызвать остановку игры.

Правило 67.3. — Задержка шайбы рукой.

85.7. КОРРЕКТИРОВКА ВРЕМЕНИ

Любая потеря времени в матче или в штрафном времени на табло из-за того, что шайба вышла из игры, должна быть восстановлена. Можно будет проконсультироваться с комнатой видеопросмотров ФХР, чтобы убедиться в точной корректировке времени.

ПРАВИЛО 86. НАЧАЛО МАТЧА И ПЕРИОДОВ — (см. Положение (Регламент) проведения соревнования)

86.1. НАЧАЛО МАТЧА И ПЕРИОДОВ

В игровых помещениях во время проведения матчей, где команды-участницы входят и выходят на ледовую поверхность, используя одну и ту же общую систему дверей и коридоров, установлена процедура, обеспечивающая, чтобы команды входили и выходили на ледовую поверхность упорядоченным образом и без инцидентов.

Табло будет являться единственным хронометражным устройством, используемым при определении времени всех мероприятий, включая предыгровую разминку, перерывы между периодами и само фактическое время матча.

Игра должна начаться в назначенное время вбрасыванием в центре игровой площадки и должна быть возобновлена незамедлительно по окончании каждого перерыва аналогичным образом, если иное не предусмотрено правилами.

86.2. МАЛЫЙ СКАМЕЕЧНЫЙ ШТРАФ

Малый скамеечный Штраф за задержку матча должен быть наложен на одну или обе команды, если они не находятся на льду или их можно увидеть выходящими на лед, чтобы начать второй, третий или дополнительный период (овертайм), когда истекло время перерыва на табло.

В начале второго, третьего и дополнительного периода (овертайма), все игроки, за исключением начинающих игру хоккеистов, должны проследовать непосредственно на свои скамейки игроков. Катание на коньках, разминка или занятия на льду не начинающими игру хоккеистами не допускается.

86.3. ВЫБОР СТОРОН

Если это не оговорено организацией по проведению соревнования, у команды хозяина должен быть выбор какие ворота защищать в начале матча. Команды должны меняться воротами перед началом каждого периода основного времени матча.

86.4. ЗАДЕРЖКИ

Никакая задержка не допускается по причине какой-либо церемонии, показа, демонстрации или презентации, если это не одобрено организатором соревнований.

86.5. ОКОНЧАНИЕ ПЕРИОДОВ

По окончании первого и второго периодов, услышав звуковой сигнал, команды должны следовать утвержденным процедурам, чтобы покинуть поверхность льда. Как только прозвучит звуковой сигнал, сигнализирующий об окончании периода, время на табло будет немедленно переключено на соответствующее по продолжительности время перерыва.

Хоккеистам не будет разрешено выходить на лед во время остановки матча или по окончании первого и второго периодов с целью разминки. Главный судья сообщит о любом нарушении этого правила организатору соревнования для возможного применения дополнительных дисциплинарных санкций.

86.6. ПРЕДЫГРОВАЯ РАЗМИНКА

Во время предыгровой разминки продолжительность которой не должна превышать двадцати минут и до начала матча в любом периоде, каждая команда должна ограничить свою деятельность своей половиной ледовой поверхности.

Правило 46.9 — Драка до или после окончания матча или в перерывах.

Судья времени матча должен нести ответственность за оповещение о начале и окончании предыгровой разминки, и о любом нарушении этого правила хоккеистами должно быть сообщено организатору соревнования. За двадцать минут до начала

матча, обе команды должны покинуть лед и проследовать в свои раздевалки, пока лед заливается. Обе команды должны быть одновременно оповещены судьей времени матча о возвращении на лед к запланированному времени начала матча.

86.7. НАЧАЛО МАТЧА

Если команда не появится на льду вовремя в начале матча без уважительных причин, об этом инциденте будет сообщено организатору соревнования. Если это будет сочтено целесообразным, Надлежащие инстанции могут применить дополнительные дисциплинарные санкции по своему усмотрению.

Правило 28 — Дополнительные дисциплинарные санкции.

86.8. НАЧАЛО ПЕРИОДОВ

В начале второго и третьего периодов и дополнительных периодов (овертаймах) в матчах плей-офф (0:00 по часам) команды должны находиться на льду или быть в процессе выхода на лед.

Несоблюдение этого правила приведет к наложению Малого скамеечного Штрафа за задержку игры. Перед началом второго и третьего периодов и дополнительного периода (овертайма) команды должны проследовать непосредственно на свои скамейки игроков.

Команда гостей должна немедленно поместить своих игроков на лед для проведения Вбрасывания, затем за ними следует команда хозяев, при этом главный судья разрешит команде хозяев, при желании, произвести замену состава до Вбрасывания.

Катание на коньках, разминка или занятия на льду, проводимые не начинающими матч хоккеистами, приведет в результате к наложению Малого скамеечного Штрафа за задержку игры на команду-нарушителя.

Вратарю не должна быть разрешена разминка с шайбами на льду в начале любого периода.

Если, после одного предупреждения это повторится, главный судья должен наложить Штраф за задержку игры команде-нарушителю.

Для того, чтобы уведомить команды о том, что пришло время возвращаться на лед в начале каждого периода, судья времени матча должен будет подать звуковой сигнал в районе расположения раздевалок.

86.9. ОКОНЧАНИЕ МАТЧА

По окончании матча проигравшая команда должна первой покинуть ледовую поверхность, а команда-победитель должна будет подождать на льду, пока проигравшая команда не покинет ледовую поверхность. Как только последний игрок проигравшей команды войдет в общий коридор, главный судья должен разрешить команде-победителю покинуть ледовую поверхность.

ПРАВИЛО 87. ТАЙМ — АУТ

87.1. ТАЙМ — АУТ

Каждой команде будет разрешено взять один тридцатисекундный перерыв в ходе проведения любого матча.

Всем хоккеистам, включая вратарей, находящимся на льду во время тридцатисекундного перерыва, будет разрешено проследовать к своим соответствующим скамейкам.

Такой перерыв может быть взят во время обычной остановки матча. Только для одной команды будет разрешен тридцатисекундный перерыв в любой остановке матча.

При применении этого правила перерыв на телевизионную рекламу считается официальным перерывом и не засчитывается ни одной из команд.

Любой игрок, назначенный тренером, должен уведомить главного судью, до проведения Вбрасывания шайбы, что его команда использует свое право на тридцатисекундный перерыв.

Команда должна запросить тридцатисекундный перерыв до того, как главный судья завершит процедуру смены игроков, опустит руку и укажет на соответствующее место Вбрасывания.

Главный судья сообщит о тридцатисекундном перерыве судье времени матча, который должен будет нести ответственность за подачу сигнала на окончание тридцатисекундного перерыва.

Тридцатисекундный перерыв не предоставляется после нарушения процедуры проведения Вбрасывания.

Тридцатисекундный перерыв не предоставляется защищающейся команде после проброса шайбы, после того, как Вратарь остановил игру, после броска из-за центральной красной линии или когда защищающийся игрок случайно сдвигает ворота, вызывая остановку игры.

Тридцатисекундный перерыв не предоставляется, если главный судья присудил выполнение штрафного броска любой из команд после того, как были даны инструкции игроку, выполняющему бросок, и Вратарю, защищающему ворота.

Тридцатисекундный перерыв не будет предоставлен во время процедуры выполнения бросков, определяющих победителя матча.

Во время тридцатисекундного перерыва Вратарю или запасному Вратарю не будет разрешена разминка с шайбами на льду.

Если, после одного предупреждения это повторится, главный судья должен наложить Штраф за задержку игры команде-нарушителю.

РАЗДЕЛ 11. ЖЕНСКИЙ ХОККЕЙ

ПРАВИЛО 100. ЖЕНСКИЙ ХОККЕЙ — ВОЗРАСТНЫЕ КАТЕГОРИИ

100.1. ОПРЕДЕЛЕНИЕ ВОЗРАСТНЫХ КАТЕГОРИЙ ЖЕНСКОГО ХОККЕЯ

В соответствии с Таблицей 1 и Положением (Регламентом) о соревновании

ПРАВИЛО 101. ЖЕНСКИЙ ХОККЕЙ — СПЕЦИАЛЬНЫЕ ПРАВИЛА

101.1. НЕЗАКОННЫЙ СИЛОВОЙ ПРИЕМ В ЖЕНСКОМ ХОККЕЕ

В женском хоккее «силовое воздействие корпусом» допускается, когда есть явное намерение сыграть в шайбу или «попытаться овладеть» шайбой, за исключением ситуации, описанной в данном правиле.

Если два игрока преследуют шайбу, им в разумных пределах разрешается толкать и наваливаться корпусом друг на друга при условии, что «владение шайбой» остается единственной целью двух игроков.

На игрока, который совершает незаконный силовой прием против соперника, описанный в этом правиле, будет наложен один из перечисленных штрафов:

1. Малый Штраф [2']
2. Большой Штраф [5'] и Автоматический Дисциплинарный до конца матча Штраф

Если два или более игроков соревнуются за право «овладеть шайбой», им не разрешается использовать борт при совершении контакта с соперником, чтобы исключить ее из игры, пихать ее на борт или прижимать ее вдоль бортов.

Игрок, который находится в стационарном положении на льду, имеет право находиться на этом участке ледяной поверхности. Соперник должен предпринять меры, чтобы избежать телесного контакта с таким игроком. Если этот игрок находится между соперником и шайбой, соперник обязан объехать вокруг неподвижного игрока.

Если игрок с шайбой катится прямо на неподвижного соперника, то игрок с шайбой обязан «избежать контакта».

Но, если игрок с шайбой прилагает все усилия, чтобы «избежать контакта», а соперник перемещается в направлении игрока с шайбой, то на этого соперника должен быть наложен, по крайней мере, Малый Штраф за «Незаконный силовой прием».

Игрокам разрешается «оставаться на месте» в любое время, когда они определили свою позицию на льду. Ни один игрок не обязан уходить с пути встречного игрока, чтобы избежать столкновения.

За любое движение игрока, направленное на то, чтобы вступить на путь игрока или вкатиться в игрока соперника, должен быть наложен как минимум Малый Штраф за «Незаконный силовой прием».

ПРАВИЛО 102. ЖЕНСКИЙ ХОККЕЙ — СПЕЦИАЛЬНЫЕ ПРАВИЛА ЭКИПИРОВКИ

Подробная Информация см. Приложение 3 — Снаряжение для хоккея с шайбой.



РЕШЕТЧАТАЯ
МАСКА



ПОЛНАЯ ПЛАСТМАССОВАЯ
МАСКА



КОМБИНИРОВАННАЯ
МАСКА

102.1. ЗАЩИТА ЛИЦА — ЖЕНЩИНЫ «ВЗРОСЛЫЕ» — ВОЗРАСТНАЯ КАТЕГОРИЯ

Все игроки в возрастной категории «Взрослые» обязаны носить полную лицевую защитную маску (решетчатая маска, полная пластмассовая маска или комбинированная маска), должным образом закрепленную на шлеме.

Правило 9.6 — Шлем.

Правило 9.7 — Защита лица.

Хоккеисты без указанной защиты не допускаются к участию в матче. Хоккеисты возрастной категории «U18», которые участвуют в возрастной категории «Взрослые», обязаны носить защитное снаряжение, указанное и описанное для возрастной категории «U18». Хоккеисты без указанной защиты не допускаются к участию в матче.

102.2. ЗАЩИТА ЛИЦА — ЖЕНЩИНЫ «U18» И «НЕСОВЕРШЕНОЛЕТНИЕ» — ВОЗРАСТНАЯ КАТЕГОРИЯ

Все хоккеисты возрастной категории «U18» обязаны носить полную лицевую защитную маску (решетчатая маска, полная пластмассовая маска или комбинированная маска), должным образом закрепленную на шлеме.

Правило 9.6 — Шлем.

Правило 9.7 — Защита лица.

Хоккеисты без указанной защиты не допускаются к участию в матче.

Все Вратари в этой возрастной категории «U18» обязаны носить лицевую маску, сконструированную таким образом, чтобы ни шайба, ни крюк клюшки не могли пройти сквозь отверстия.

102.3. КАПА — ЖЕНЩИНЫ «ВЗРОСЛЫЕ» — ВОЗРАСТНАЯ КАТЕГОРИЯ

Настоятельно рекомендуется, чтобы все игроки носили капу, предпочтительно изготовленную на заказ.

Правило 9.13 — Капа.

Капы предназначены для защиты зубов и челюстей от ударов, а также могут служить для снижения риска сотрясения мозга. Настоятельно рекомендуется, чтобы игроки использовали изготовленную на заказ капу. Рекомендуется носить капу в соответствии с требованиями на протяжении всего времени нахождения игрока на льду.

102.4. КАПА — ЖЕНЩИНЫ «U18» И «НЕСОВЕРШЕНОЛЕТНИЕ» — ВОЗРАСТНАЯ КАТЕГОРИЯ

Настоятельно рекомендуется, чтобы все хоккеисты носили капу, предпочтительно изготовленную на заказ.

Правило 9.13 — Капа.

Капы предназначены для защиты зубов и челюстей от ударов, а также могут служить для снижения риска сотрясения мозга. Настоятельно рекомендуется, чтобы игроки использовали изготовленную на заказ капу. Рекомендуется носить капу в соответствии с требованиями на протяжении всего времени нахождения игрока на льду.

102.5. ЗАЩИТА ШЕИ И ГОРЛА — ЖЕНЩИНЫ «ВЗРОСЛЫЕ» — ВОЗРАСТНАЯ КАТЕГОРИЯ

Рекомендуется, чтобы все хоккеисты носили сертифицированную защиту шеи и горла.

Правило 9.12 — Защита шеи и горла.

Вратарю разрешается прикрепить защиту горла к подбородку ее лицевой маски. Она должна быть изготовлена из материала, который не причинит травм.

102.6. ЗАЩИТА ШЕИ И ГОРЛА — ЖЕНЩИНЫ «U20», «U18» И «НЕСОВЕРШЕНОЛЕТНИЕ» — ВОЗРАСТНАЯ КАТЕГОРИЯ

Игроки обязаны носить сертифицированную защиту шеи и горла. Все игроки, которым на день проведения матча не исполнилось 20 лет, независимо от соревнования или турнира, в которых они принимают участие, обязаны носить защиту шеи и горла.

Правило 9.12 — Защита шеи и Горла.

Вратарю разрешается прикрепить защиту горла к подбородку ее лицевой маски. Она должна быть изготовлена из материала, который не причинит травм.

102.7. ШЛЕМ / ЗАЩИТА ДЛЯ УШЕЙ — ЖЕНЩИНЫ «ВЗРОСЛЫЕ» — ВОЗРАСТНАЯ КАТЕГОРИЯ

Игроки обязаны носить защиту ушей, прикрепленную к шлему.

Правило 9.6 — Шлем.

Игроки без указанной защиты не допускаются к участию в матче.

**102.8. ШЛЕМ / ЗАЩИТА ДЛЯ УШЕЙ — ЖЕНЩИНЫ «U18»
И «НЕСОВЕРШЕНОЛЕТНИЕ» — ВОЗРАСТНАЯ КАТЕГОРИЯ**

Игроки обязаны носить защиту ушей, прикрепленную к шлему.

Правило 9.6 — Шлем.

Игроки без указанной защиты не допускаются к участию в матче.

**102.9. ПРОЦЕДУРА — НЕСОБЛЮДЕНИЕ ТРЕБОВАНИЙ
К ЗАЩИТНОМУ СНАРЯЖЕНИЮ**

Судьи на льду должны реагировать соответствующим образом, если игрок на льду использует свое защитное снаряжение не в соответствии с правилами (например, защита лица не закреплена должным образом и так далее).

Судьи должны направить игрока-нарушителя на соответствующую скамейку игроков и вынести предупреждение Команде через Тренера. Судьи на льду также должны одновременно проинформировать другую Команду и предупредить их тоже. Обе команды теперь предупреждены о том, что игроки должны надлежащим образом носить защитное снаряжение.

Следующий игрок, уличенный в том, что не носит защитное снаряжение, или носит его не в соответствии с правилами, должен быть наказан Дисциплинарным Штрафом.

РАЗДЕЛ 12. ЮНИОРСКИЙ ХОККЕЙ

ПРАВИЛО 200. МУЖЧИНЫ — ЮНИОРЫ — ВОЗРАСТНЫЕ КАТЕГОРИИ

200.1. ОПРЕДЕЛЕНИЕ ВОЗРАСТНЫХ КАТЕГОРИЙ — МУЖЧИНЫ ЮНИОРЫ

В соответствии с Таблицей 1 и Положением (Регламентом) о соревновании.

ПРАВИЛО 201. МУЖЧИНЫ ЮНИОРЫ — СПЕЦИАЛЬНЫЕ ПРАВИЛА ИГРЫ

201.1. НАЛОЖЕНИЕ ШТРАФОВ — МУЖЧИНЫ ЮНИОРЫ «U20» И «U18» ВОЗРАСТНЫЕ КАТЕГОРИИ — НЕ ПРИМЕНЯЕТСЯ

ПРАВИЛО 202. МУЖЧИНЫ ЮНИОРЫ — СПЕЦИАЛЬНЫЕ ПРАВИЛА ЭКИПИРОВКИ

Подробная Информация см. Приложение 3 — Снаряжение для хоккея с шайбой



КОЗЫРЁК



РЕШЕТЧАТАЯ
МАСКА



ПОЛНАЯ ПЛАСТМАССОВАЯ
МАСКА



КОМБИНИРОВАННАЯ
МАСКА

202.1. ЗАЩИТА ЛИЦА — МУЖЧИНЫ ЮНИОРЫ «U20» — ВОЗРАСТНАЯ КАТЕГОРИЯ

Все игроки, родившиеся после 31 декабря 1974 года, независимо от соревнования или турнира, в которых они принимают участие, обязаны носить как минимум козырек для защиты глаз в качестве защиты лица, должным образом закрепленный на шлеме. Козырек для защиты глаз должен быть надлежащим образом прикреплен к шлему и должен обеспечить достаточную защиту лица, полностью закрывая глаза и нос. Он должен быть закреплен на шлеме по бокам таким образом, чтобы его нельзя было поднять вверх.

Игрок, чей козырек для защиты глаз треснул или сломался во время игрового действия, должен немедленно покинуть лед.

Игрокам не разрешается носить цветной или тонированный козырек.

Правило 9.6 — Шлем.

Правило 9.7 — Защита Лица.

Игроки без указанной защиты не допускаются к участию в матче.

Игроки в возрастной категории «U18», участвующие в соревнованиях в возрастной категории «U20», обязаны носить защитное снаряжение, указанное и описанное для возрастной категории «U18».

202.2. ЗАЩИТА ЛИЦА — МУЖЧИНЫ ЮНИОРЫ «U18» — ВОЗРАСТНАЯ КАТЕГОРИЯ

Все игроки, которым на день проведения матча не исполнилось 18 лет, независимо от соревнования или турнира, в которых они принимают участие, обязаны носить полную защиту лица (решетчатая маска, полная пластмассовая маска или комбинированная маска), должным образом закрепленную на шлеме. Защита всего лица должна быть надлежащим образом прикреплена к их шлему. Она должна быть закреплена на шлеме по бокам таким образом, чтобы ее нельзя было поднять вверх.

Правило 9.6 — Шлем.

Правило 9.7 — Защита Лица.

Игрок, у которого защита всего лица треснула или сломалась во время игрового действия, должен немедленно покинуть лед.

Все Вратари в этой возрастной категории «U18» должны носить лицевую маску, сконструированную таким образом, чтобы ни шайба, ни крюк клюшки (учитывается минимальный размер крюка) не могли пройти сквозь отверстия. Игроки без указанной защиты не допускаются к участию в матче.

202.3. КАПА — МУЖЧИНЫ ЮНИОРЫ «U20» — ВОЗРАСТНАЯ КАТЕГОРИЯ

Все игроки, родившиеся после 31 декабря 1998 года, обязаны носить капу, предпочтительно изготовленную на заказ, если они не носят полную защиту лица (решетчатая маска, полная пластмассовая маска или комбинированная маска).

Правило 9.13 — Капа.

Капы предназначены для защиты зубов и челюстей от ударов, а также могут служить для снижения риска сотрясения мозга. Игроки должны носить капу в соответствии с требованиями во время нахождения игрока на льду. Не разрешается носить капу не полностью во рту (например, жевать ее).

Молодые игроки в возрастной категории «U18», участвующие в соревнованиях в возрастной категории «U20», обязаны носить защитное снаряжение, указанное и описанное для возрастной категории «U18». **Правило 202.4 — Юниорский Хоккей — Специальные Правила Экипировки.** Игроки без указанной защиты не допускаются к участию в матче.

202.4. КАПА — МУЖЧИНЫ ЮНИОРЫ «U18» — ВОЗРАСТНАЯ КАТЕГОРИЯ

Настоятельно рекомендуется, чтобы все игроки родившиеся после 31 декабря 1998 года, носили капу, предпочтительно изготовленную на заказ. Нет никаких обязательств носить ее, так как они носят полную защиту лица (решетчатая маска, полная пластмассовая маска или комбинированная маска).

Правило 9.13 — Капа.

Капа предназначена для защиты зубов и челюстей от ударов, а также может служить для снижения риска сотрясения мозга. Рекомендуется носить капу в соответствии с требованиями все время, нахождения игрока на льду.

202.5. ЗАЩИТА ШЕИ И ГОРЛА — МУЖЧИНЫ ЮНИОРЫ «U20» — ВОЗРАСТНАЯ КАТЕГОРИЯ

Все игроки, которым на день проведения матча не исполнилось 20 лет, независимо от соревнования или турнира, в которых они принимают участие, обязаны носить защиту шеи и горла.

Правило 9.12 — Защита Шеи и Горла.

Игроки без указанной защиты не допускаются к участию в матче.

Вратарю разрешается прикрепить защиту для горла к подбородку своей лицевой маски. Она должна быть изготовлена из материала, который не причинит травм.

202.6. ЗАЩИТА ШЕИ И ГОРЛА — МУЖЧИНЫ ЮНИОРЫ «U18» — ВОЗРАСТНАЯ КАТЕГОРИЯ

Все игроки, которым на день проведения матча не исполнилось 18 лет, независимо от соревнования или турнира, в которых они принимают участие, обязаны носить защиту шеи и горла.

Правило 9.12 — Защита шеи и Горла.

Игроки без указанной защиты не допускаются к участию в матче.

Вратарю разрешается прикрепить защиту для горла к подбородку своей лицевой маски. Она должна быть изготовлена из материала, который не причинит травм.

202.7. ШЛЕМ / ЗАЩИТА ДЛЯ УШЕЙ — МУЖЧИНЫ ЮНИОРЫ «U20» — ВОЗРАСТНАЯ КАТЕГОРИЯ

Все игроки, которым на день проведения матча не исполнилось 20 лет, независимо от соревнования или турнира, в которых они принимают участие, обязаны носить защиту ушей, прикрепленную к шлему.

Правило 9.6 — Шлем.

Игроки без указанной защиты не допускаются к участию в матче.

202.8. ШЛЕМ / ЗАЩИТА ДЛЯ УШЕЙ — МУЖЧИНЫ ЮНИОРЫ «U18» — ВОЗРАСТНАЯ КАТЕГОРИЯ

Все игроки, которым на день проведения матча не исполнилось 18 лет, независимо от соревнования или турнира, в которых они принимают участие, обязаны носить защиту ушей, прикрепленную к шлему.

Правило 9.6 — Шлем.

Игроки без указанной защиты не допускаются к участию в матче.

202.9. ПРОЦЕДУРА — НЕСОБЛЮЖДЕНИЕ ТРЕБОВАНИЙ К ЗАЩИТНОМУ СНАРЯЖЕНИЮ

Судьи на льду должны реагировать соответствующим образом, если игрок на льду использует защитное снаряжение не в соответствии с правилами (например, козырек для защиты глаз приподнят, защита лица не закреплена должным образом, удалена защита ушей, и так далее).

Судьи на льду будут соответствующим образом реагировать, когда игрок, который должен носить капу, очевидно, не носит ее во время игры на льду.

Судьи должны направить игрока-нарушителя на соответствующую скамейку игроков и вынести предупреждение Команде через Тренера. Судьи на льду также должны одновременно проинформировать другую Команду и предупредить их. Обе Команды теперь предупреждены о том, что игроки должны надлежащим образом носить защитное снаряжение.

Следующий игрок, уличенный в том, что он не носит защитное снаряжение, или носит его не в соответствии с правилами, должен быть наказан Дисциплинарным Штрафом.

ПРИЛОЖЕНИЕ — 1 ЖЕСТЫ СУДЕЙ



ПРАВИЛО 24 — ШТРАФНОЙ БРОСОК
Руки, скрещенные над головой



ПРАВИЛО 41 — ТОЛЧОК НА БОРТ
Удар кулаком одной руки о ладонь другой перед грудью



ПРАВИЛО 42 — НЕПРАВИЛЬНАЯ АТАКА
Вращение кулаков относительно друг друга на уровне груди в направлении от себя и не более одного полного оборота



ПРАВИЛО 43 — АТАКА СЗАДИ
Движение вперед обеих рук с открытыми ладонями до полного выпрямления, на уровне груди

**ПРАВИЛО 44 — ОТСЕЧЕНИЕ**

Удар ладонью по обратной стороне колена, при этом оба конька должны оставаться на льду

**ПРАВИЛО 45 — УДАР ЛОКТЕМ**

Удар ладонью по противоположному локтю

**ПРАВИЛО 48 — АТАКА В ГОЛОВУ И ШЕЮ**

Боковое движение открытой ладонью в направлении виска

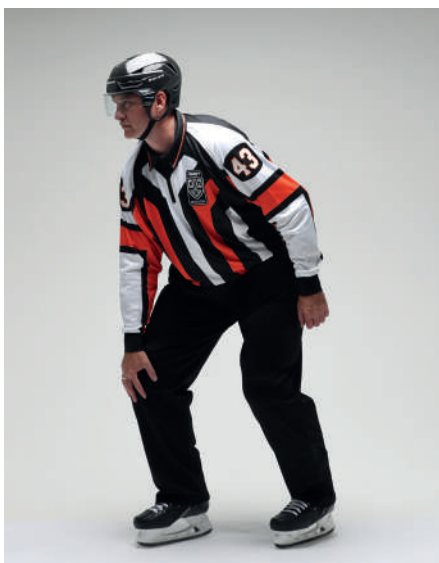
**ПРАВИЛО 50 — УДАР КОЛЕНОМ**

Удар ладонью по колену, при этом оба конька должны оставаться на льду



ПРАВИЛО 51 — ГРУБОСТЬ
 Рука со скатым кулаком, вытянутая в сторону



ПРАВИЛО 54 — ЗАДЕРЖКА СОПЕРНИКА
 Кистью одной руки обхватить запястье другой руки



ПРАВИЛО 54 — ЗАДЕРЖКА КЛЮШКИ СОПЕРНИКА
 Кистью одной руки обхватить запястье другой руки, опустить руки вниз, имитируя клюшку, удерживаемую двумя руками



**ПРАВИЛО 55 — ЗАДЕРЖКА СОПЕРНИКА КЛЮШКОЙ**

Движение двумя руками, которое начинается сбоку тела и заканчивается на уровне живота и напоминает перетягивание каната

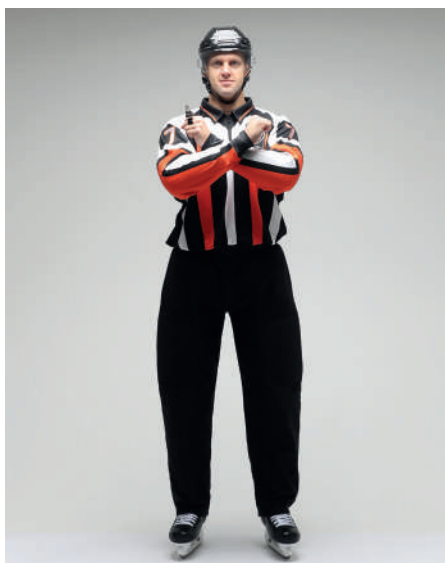
**ПРАВИЛО 56 — БЛОКИРОВКА**

Руки крест-накрест со сжатыми кулаками перед грудью

**ПРАВИЛО 57 — ПОДНОЖКА**

Скользкий удар ребром ладони по ноге ниже колена, при этом оба конька должны оставаться на льду

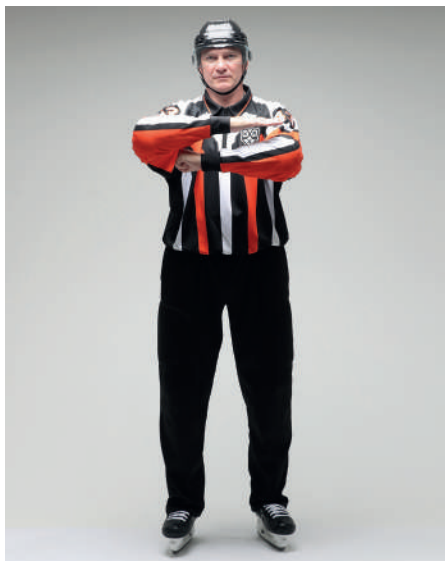

ПРАВИЛО 58 — УДАР КОНЦОМ КЛЮШКИ

Встречное движение предплечьями, одно под другим. Ладонь верхней руки направлена вниз, нижняя рука — в сжатом кулаке

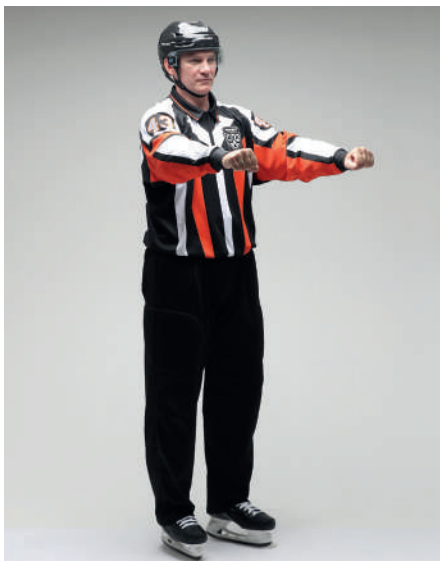

ПРАВИЛО 59 — ТОЛЧОК КЛЮШКОЙ

Движение вперед обеими руками от уровня груди, имитирующее толчок клюшкой



ПРАВИЛО 60 — ИГРА ВЫСОКО ПОДНЯТОЙ КЛЮШКОЙ

Оба кулака один над другим. Верхний на уровне головы, нижний на уровне груди

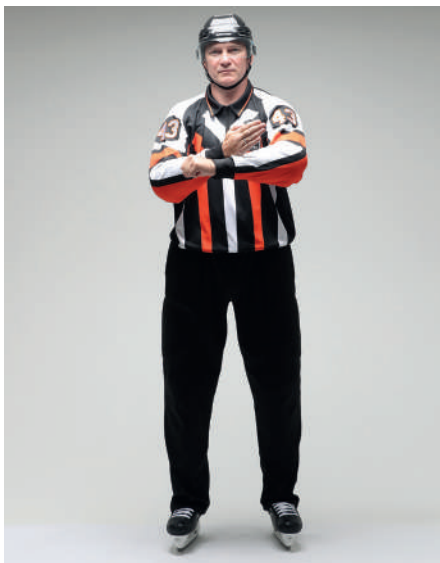

ПРАВИЛО 61 — УДАР КЛЮШКОЙ

Движение ребром ладони ударом по запястью противоположной руки

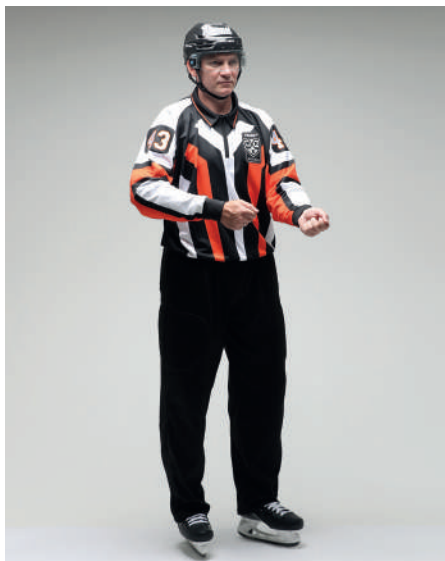
**ПРАВИЛО 62 — КОЛЮЩИЙ УДАР**

Движение обеими руками от уровня живота вперед, имитирующее колющий удар клюшкой

**ПРАВИЛО 63 — ЗАДЕРЖКА ИГРЫ (ВЫБРОС ШАЙБЫ)**

Поместить ладонь одной руки на ладонь другой руки на уровне груди и вытянуть ладонь верхней руки в сторону под небольшим углом



ПРАВИЛО 67 — ЗАДЕРЖКА ШАЙБЫ РУКОЙ

Рука, согнутая в локте, справа от тела на уровне груди, ладонь сжата в кулак



ПРАВИЛО 74 — НАРУШЕНИЕ ЧИСЛЕННОГО СОСТАВА

Шесть пальцев (одна рука с открытой ладонью и большой палец из сжатого кулака другой руки) перед грудью



ПРАВИЛО 75 — НЕСПОРТИВНОЕ ПОВЕДЕНИЕ

Одновременный короткий удар обеими руками по бедрам

**ПРАВИЛО 76 — НАРУШЕНИЕ ПРОЦЕДУРЫ ВБРАСЫВАНИЯ**

Предупреждение. Согнутая в локте рука с открытой ладонью, со стороны нарушившей правила команды

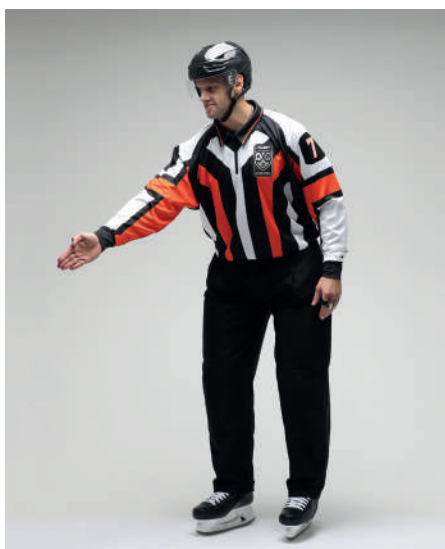

Нарушение. Рука со сжатым кулаком, направленная в сторону нарушившей правила команды

**ПРАВИЛО 78 — ВЗЯТИЕ ВОРОТ**

Прямая рука в направлении ворот, когда шайба пересекает линию ворот

**ПРАВИЛО 79 — ПАС РУКОЙ**

Открытая ладонь в движении от себя

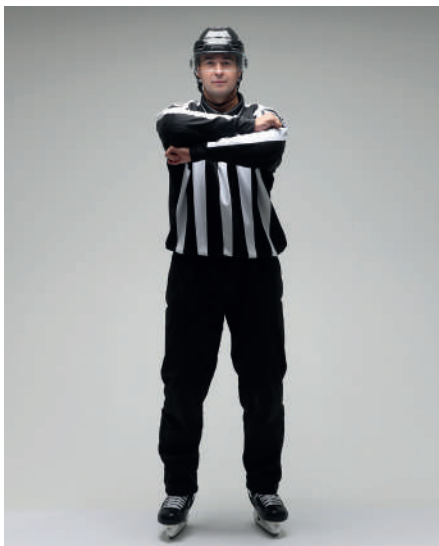

ПРАВИЛО 81 — ПРОБРОС

Дальний линейный судья сигнализирует о возможном пробросе шайбы, выпрямляя руку над головой. Рука остается в поднятом положении до тех пор, пока ближний линейный судья или главный судья не даст свисток, фиксирующий проброс шайбы, либо до тех пор, пока проброс шайбы не будет отменен. Как только проброс шайбы состоялся, дальний линейный судья, складывает руки перед грудью одну на другую ладонями вниз, а затем указывает рукой на соответствующую точку вбрасывания и едет по направлению к ней



ПРАВИЛО 83 — ОТЛОЖЕННОЕ ВНЕ ИГРЫ

Прямая рука без свистка поднята вверх над головой. Для отмены отложенного положения «вне игры» судья должен опустить руку вниз



ПРАВИЛО 83 — ВНЕ ИГРЫ

Вытянутая вперед свободная от свистка рука, направленная вдоль синей линии

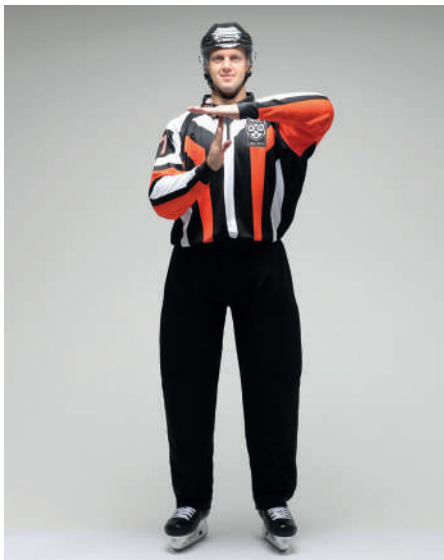
**ПРАВИЛО 87 — ТАЙМ-АУТ**

Обе руки в форме буквы «Т» перед грудью

**ПРАВИЛО 101.1 — ЗАПРЕЩЕННЫЙ СИЛОВОЙ ПРИЕМ**

Ладонь, свободной от свистка руки, положить на противоположное плечо

**ОТРИЦАНИЕ**

Разведенные в сторону руки на уровне груди. Ладони смотрят вниз. Применяется для отмены взятия ворот, паса рукой, нет игры высоко поднятой клюшкой и т.д.

**ОТРИЦАНИЕ**

Разведенные в сторону руки на уровне груди. Ладони смотрят вниз. Применяется для отмены проброса шайбы и отмены положения «вне игры», и т.д.

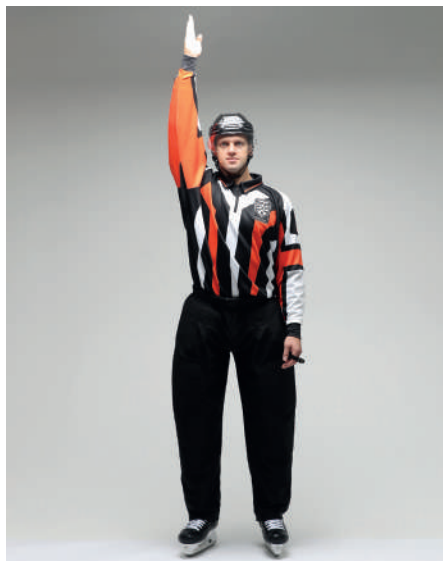
**ОТЛОЖЕННЫЙ ШТРАФ**

Рука без свистка полностью вытянута над головой. Допускается сначала указывать рукой со свистком на нарушившего хоккеиста, а затем поднимать руку без свистка

ПРИЛОЖЕНИЕ — 2

ОПРЕДЕЛЕНИЯ, ТЕРМИНОЛОГИЯ И ПОНЯТИЯ

АТАКУЮЩИЙ ИГРОК	Игрок, чья команда контролирует шайбу и продвигает ее к воротам соперника. Кроме того, все игроки в своей зоне атаки считаются Атакующими игроками.
БЕЗОТВЕТСТВЕННОЕ ДЕЙСТВИЕ	Любое действие, которое ставит под угрозу здоровье соперника. Нарушение, состоящее из действий, которые создают существенный риск причинения серьезного физического вреда другому лицу. От Атакующего игрока не требуется, чтобы он намеревался причинить последующий или потенциальный вред, но он должен был действовать таким образом, чтобы продемонстрировать пренебрежение к предсказуемым последствиям своих действий.
БОРЬБА ЗА ШАЙБУ	Контакт между двумя или более игроками, находящимися в непосредственной близости от шайбы и пытающимися завладеть шайбой. Этим хоккеистам разрешается в разумных пределах толкаться и налегать друг на друга, при условии, что Владение шайбой остается главной целью контакта.
ВБРАСЫВАНИЕ ШАЙБЫ	Вбрасывание шайбы — это действие судьи на льду, бросающего шайбу между клюшками двух соперничающих игроков, чтобы начать игру. Процедура Вбрасывания начинается, когда судья на льду указывает на соответствующее местоположение, а судьи находятся на своих соответствующих местах и заканчивается, когда шайбу бросают на лед.
ВЛАДЕНИЕ ШАЙБОЙ	Последний игрок, физически коснувшийся / сыгравший в шайбу своей клюшкой или телом, будет считаться владеющим шайбой. Игрок может владеть шайбой без контроля, но он не может контролировать шайбу без владения.
ВРАТАРЬ	Вратарь — хоккеист, назначенный командой, которому даются привилегии Вратаря и право на ношение специального защитного снаряжения с целью защиты ворот и игры с шайбой.
ВЫХОД «ОДИН НА ОДИН»	Условие, при котором игрок владеет и контролирует шайбу или может получить «владение и контроль над шайбой» без какого-либо противодействия со стороны соперника за исключением вратаря, между Атакующим игроком и противоположными воротами, с реальной возможностью произвести взятие ворот.
ЗАВЕРШЕНИЕ ИГРОВОГО МОМЕНТА	Завершение игрового момента командой, владеющей шайбой, означает, что шайба должна попасть под контроль игрока или Вратаря соперника или быть «прижатой». Под этим не подразумевается отскок / рикошет от Вратаря, ворот или бортов, или любого контакта с телом, клюшкой или снаряжением соперника.
ЗАПАСНОЙ ВРАТАРЬ	Вратарь, внесенный в официальный протокол матча, но не участвующий в игре. Запасной Вратарь должен быть полностью одет, экипирован и готов к игре. Запасной Вратарь может участвовать в игре только в качестве Вратаря.
ЗАЩИТНОЕ СНАРЯЖЕНИЕ	Снаряжение, которое носят хоккеисты, с единственной целью обеспечения безопасности и защиты от травм. Все снаряжение должно быть изготовлено для хоккея с шайбой и надето надлежащим образом.
ЗОНА АТАКИ	Зона атаки команды находится между синей линией, наиболее близкой к воротам соперника, и лицевыми бортами, расположенными за воротами соперника.
ЗОНА ЗАЩИТЫ	Зона защиты команды находится между их собственной синей линией и лицевыми бортами за их собственными воротами.
ИГРОВОЕ ДЕЙСТВИЕ	Игра при включенном секундомере.
ИГРОВОЙ КОНТАКТ	Контакт, который происходит между соперниками во время обычного процесса игры с шайбой, при условии, что не было прямого контакта бедра, плеча или руки, чтобы физически оттеснить соперника от шайбы.
КОМАНДНЫЙ ПЕРСОНАЛ / ПРЕДСТАВИТЕЛЬ КОМАНДЫ	Персонал команды — это любые представители команды, одетые в неигровую форму, на скамейке игроков. Один из таких представителей команды должен являться главным тренером. Игрок или Вратарь указанные в официальном протоколе матча, и не выходящие на лед играть по любой причине, кроме как из-за дисквалификации, могут находиться на скамейке игроков, не считаясь персоналом команды, если они одеты в свитер Команды и носят все необходимые средства защиты головы и лица.

КОНТРОЛЬ ШАЙБЫ	Действия, связанные с манипуляцией с шайбой, клюшкой, рукой или ногами. Контроль над шайбой не теряется, когда осуществляется контроль шайбы игроком, с использованием бортов или воротами, при условии, что игрок, контролирующей шайбу, продолжает контролировать и двигать шайбу. Контроль означает длительное Владение шайбой.
КОНФРОНТАЦИЯ	Любые физические действия между двумя или более противоборствующими игроками, приводящие или нет к наложению Штрафа или Штрафов. Конфронтация, как правило, происходит во время остановки игры, не в рамках времени игры, между двумя или более хоккеистами соперничающих команд и требует вмешательства судей на льду, чтобы их разнять.
НАДЛЕЖАЩИЕ ИНСТАНЦИИ	Руководящий орган или орган, принимающий решения по спорным вопросам, который контролирует поведение хоккеистов и представителей команд во время матча.
НАПРАВЛЕНИЕ ШАЙБЫ	Действие преднамеренного перемещения или позиционирования тела, конька или клюшки таким образом, чтобы изменить направление шайбы в желаемом направлении.
НЕЙТРАЛЬНАЯ ЗОНА	Центральная часть ледовой площадки между двумя синими линиями.
ОТЛОЖЕННОЕ ПОЛОЖЕНИЕ «ВНЕ ИГРЫ»	Ситуация, когда Атакующий игрок раньше шайбы пересек Атакующую синюю линию, но защищающаяся команда завладела шайбой и может вывести шайбу из своей зоны защиты без каких-либо задержек или контакта с Атакующим игроком.
ОТСТРАНЕНИЕ ОТ ИГРЫ	Дополнительные дисциплинарные санкции, наложенные Надлежащими инстанциями, на игрока, тренера или менеджера команды.
ПОЗДНИЙ СИЛОВОЙ ПРИЕМ	Это безответственные действия Атакующего игрока, представляющие опасность для соперника, который больше не контролирует шайбу или не владеет ею. Любой игрок, который находится в процессе освобождения или потери контроля или владения шайбой, является объектом проведения силового приема, при условии, что Атакующий игрок находится в непосредственной близости от игрока с шайбой. Если игрок атакует соперника и совершает с чрезмерной силой контакт, он рискует превратить силовой прием в поздний силовой прием в силу уязвимого положения соперника и степени силы воздействия.
ПРОЦЕДУРА СМЕНЫ ИГРОКОВ	Смена игрока во время всех остановок игры.
ПЛОЩАДЬ ВОРОТ	Площадь ворот, отмеченная на льду перед каждыми воротами, предназначена для защиты вратарей от вмешательства Атакующих игроков.
ПЯТКА КЛЮШКИ	Точка пересечения черенка клюшки и нижней части крока клюшки.
РЕАЛЬНАЯ ВОЗМОЖНОСТЬ ВЗЯТИЯ ВОРОТ	Ситуация, когда атакующий игрок может забросить шайбу в ворота, но по определенным причинам этого не происходит и шайба не пересекает линию ворот.
РИКОШЕТ ШАЙБЫ	Когда шайба отклоняется от намеченной траектории, ввиду случайного контакта. Рикошет может быть от клюшки, тела, ворот, бортов или стекла — см. также Отскок.
СИЛОВОЙ ПРИЕМ	Правильный силовой прием — это прием, при котором, игрок атакует соперника, владеющего шайбой, используя свое бедро или тело спереди, по диагонали спереди или прямо сбоку. Правильный силовой прием должен проводиться с целью отделения соперника от шайбы только туловищем (бедром и плеч) и выполняться выше колен соперника и на уровне или ниже плеч.
СМЕНА КОНТРОЛЯ	Отскок от щитков Вратаря или другого снаряжения не должен рассматриваться, как потеря контроля или завершение игрового эпизода при применении Правила 15 — Наложение Штрафов.
СОВПАДАЮЩИЕ ШТРАФЫ	Штрафы одинаковой продолжительности (например, Малый или Большой), назначенные во время одной и той же остановки игры, из-за которых численный состав ни одной из команд не уменьшается на льду. Совпадающие Штрафы никогда не приводят к тому, что одна из команд будет играть в «численном меньшинстве» по причине окончания Штрафа, если произойдет взятие ворот.

СУДЬИ В БРИГАДЕ	Судьи в бригаде назначаются для оказания помощи в проведении игры и могут включать: секретаря игры, судью времени игры, судью штрафного времени, судей при штрафovaných игроках (и двух судей за воротами, если это необходимо). Главный судья осуществляет общее наблюдение за игрой и полный контроль за судьями. В случае любого спора решение главного судьи является окончательным.
СУДЬИ НА ЛЬДУ	Судьи на льду — это назначенные лица, ответственные за судейство игры, которые находятся на льду — главный(е) и линейные Судьи.
ТЕРРИТОРИАЛЬНОЕ ПРЕИМУЩЕСТВО	Любое решение, которое определяет место Вбрасывания шайбы ближе к зоне защиты, принятое для обеспечения отсутствия территориального преимущества у команды-нарушителя.
ТОРС	В отношении игрока, потерявшего свой свитер во время Конфронтации, торс означает верхнюю часть тела игрока. Если игрок все еще держит одну руку в рукаве своего свитера, а прорезь для шеи все еще находится на его шее, то свитер не будет считаться полностью снятым с его торса. Однако, если обе руки были вынуты из рукавов, а свитер висит на шее игрока, он будет считаться полностью снятым с его торса. Если у игрока обе руки в рукавах, но прорезь для шеи не надета на его голову, свитер также считается полностью снятым с его торса.
ТРАВМА	Кровь не обязательно должна быть видна для определения травмы. Кроваподтек — не единственный определяющий фактор. Например, травма, нанесенная высоко поднятой клюшкой по лицу, может иметь одну из следующих характеристик: сильные ушибы, ссадины, рубец, порез кожи или повреждение зубов высокоподнятой клюшкой.
ТРЕНЕР	Тренер — это человек, в первую очередь ответственный за руководство и управление игрой своей команды. Вместе с менеджером команды они несут ответственность за поведение игроков своей команды до, во время и после игры.
УДАР ВСЛЕПУЮ	Игрок, владеющий и (или) контролирующий шайбу, обязан осознавать, что он может быть атакован в любой момент во время этого владения и (или) контроля. Поэтому он должен знать о своем непосредственном окружении на льду и всегда быть готовым к такому контакту. Однако эта готовность на контакт ограничена и может быть оправдана только силовым приемом, который на законных основаниях проведен соперником. По причине ограниченности периферийного зрения игрока, нельзя ожидать, что он будет полностью контролировать действия, происходящие на льду. Игрок, готовящийся произвести силовой прием сопернику, владеющему и (или) контролирующему шайбу, должен предпринять все, что в его силах, чтобы нанести справедливый и своевременный силовой прием. Он также должен убедиться в том, что он делает это таким образом, чтобы у соперника была разумная возможность заметить предстоящий контакт с помощью своего периферийного зрения и соответственно подготовиться к такому воздействию. Действия игрока, наносящего силовой прием сопернику за пределами установленного периферийного зрения последнего, также известные как «удар вслепую», не будут считаться хорошо выполненным силовым приемом и должны быть соответственно наказаны судьей.
УЯЗВИМОЕ ПОЛОЖЕНИЕ	Хоккеист считается находящимся в уязвимом положении, когда он больше не контролирует шайбу или не владеет ею, и он либо не знает о предстоящей атаке, либо не готов к ней. Атака уязвимого соперника автоматически считается безответственной, даже если эта атака будет считаться законной для соперника, находящегося в не уязвимом положении.
ЧИСЛЕННОЕ МЕНЬШИНСТВО	Численное меньшинство означает, что команда уступает «численному составу» своих соперников на льду из-за одного или нескольких штрафов, которые они отбывают.
ЧИСЛЕННЫЙ СОСТАВ	Численный состав означает, количество хоккеистов на льду.
ШТРАФ	Штраф — это результат нарушения правил игроком или персоналом команды. Обычно это предполагает удаление из игры игрока-нарушителя или персонала команды на определенный период времени. Если Штраф налагается на команду, владеющую и контролирующую шайбу судья должен дать свисток немедленно. Если Штраф налагается на команду, не владеющую шайбой, главный судья сигнализирует отложенный Штраф и не дает свисток до тех пор, пока команда-нарушитель не завладеет шайбой и не получит контроль над ней. В некоторых случаях наказанием может быть назначение штрафного броска или фактическое присуждение взятия ворот.

ПРИЛОЖЕНИЕ — 3 СНАРЯЖЕНИЕ ДЛЯ ХОККЕЯ С ШАЙБОЙ



ШЛЕМ И МАСКА ВРАТАРЯ

ПРАВИЛО 11.8



ШЛЕМ И МАСКА ИГРОКА

ПРАВИЛО 9.6 И 9.7



КОЗЫРЁК

РЕШЕТЧАТАЯ
МАСКА

ПОЛНАЯ ПЛАСТМАССОВАЯ
МАСКА

КОМБИНИРОВАННАЯ
МАСКА

ЗАЩИТА РУК И ГРУДИ (НАГРУДНИК) ВРАТАРЯ

Щитки для защиты
ключицы
макс. ширина 18,0
макс. толщина 3,0



Защитная прокладка на локтях как спереди, так и сбоку, макс. 18,0

ПРАВИЛО 11.3

Наплечник должен
повторять контур плеч
толщина макс. 3,0

**ЗАЩИТА РУК И ГРУДИ (НАГРУДНИК) ВРАТАРЯ****ПРАВИЛО 11.3**

ЛОВУШКА ВРАТАРЯ

ПРАВИЛО 11.6

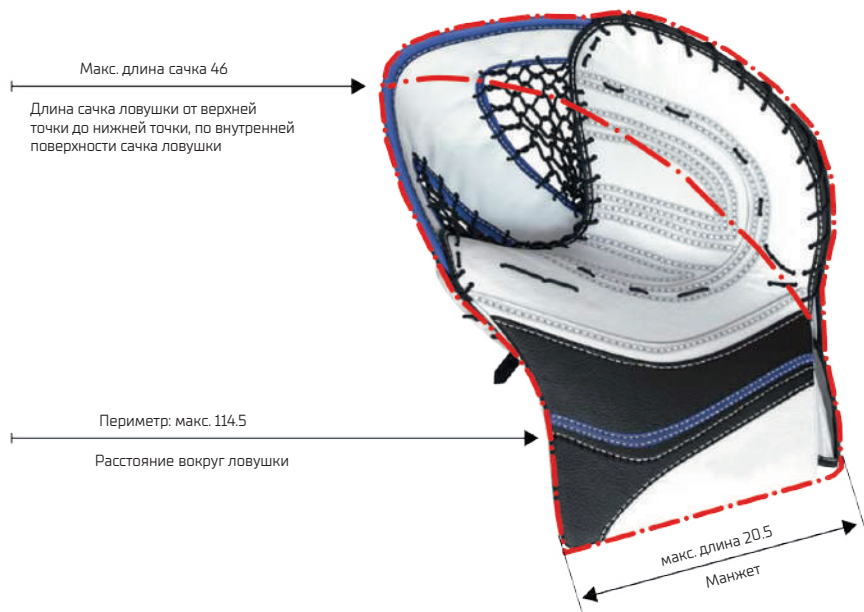

БЛИН ВРАТАРЯ

ПРАВИЛО 11.7

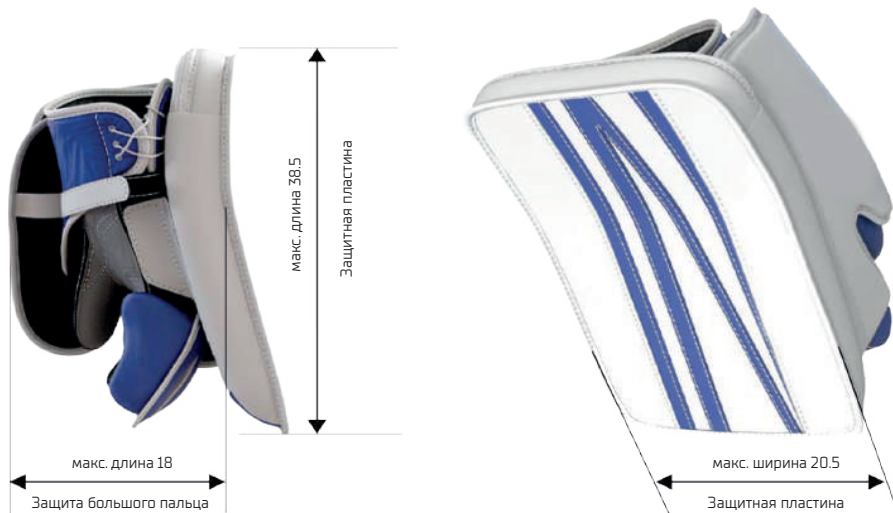

ШОРТЫ ВРАТАРЯ

ПРАВИЛО 11.4



ЗАЩИТА КОЛЕНЕЙ

ПРАВИЛО 11.5



ЩИТКИ ВРАТАРЯ



ПРАВИЛО 11.2

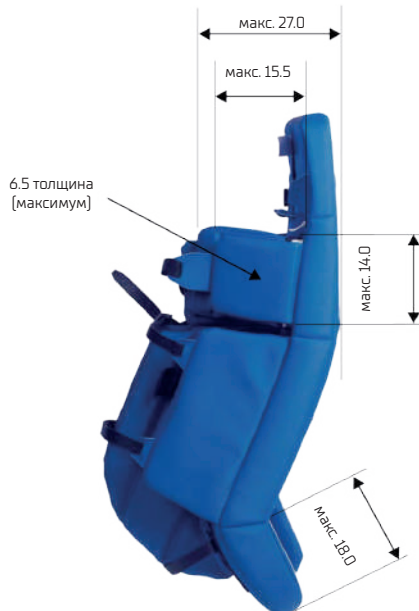

КОНЬКИ ИГРОКА И ВРАТАРЯ



Коньки вратаря

ПРАВИЛО 11.2



Коньки игрока

КЛЮШКА ИГРОКА

ПРАВИЛО 10.1

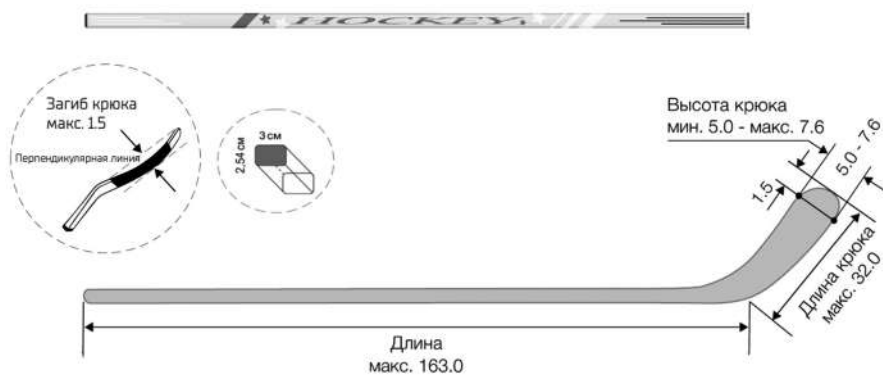

КЛЮШКА ВРАТАРЯ

ПРАВИЛО 10

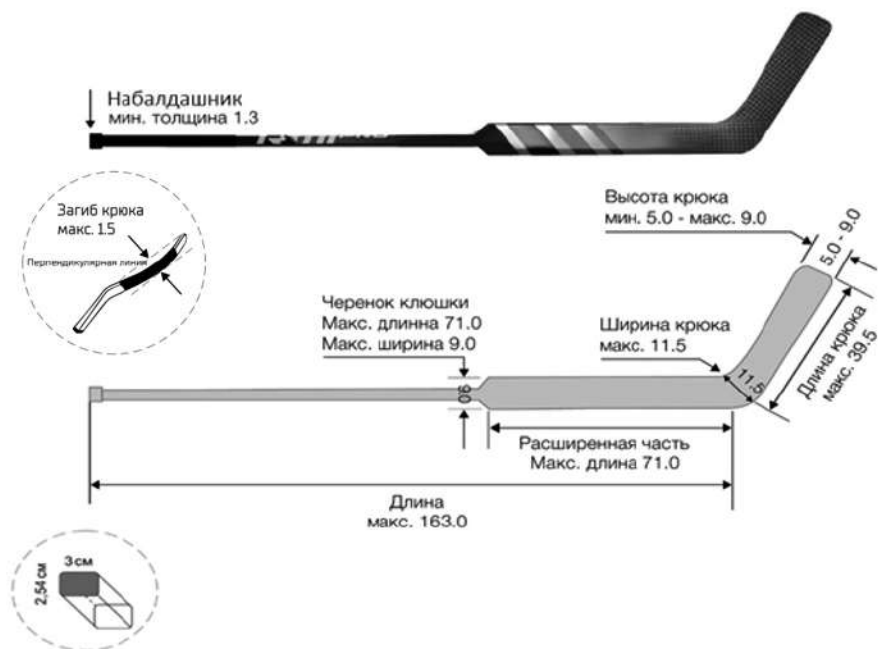

ПРИЛОЖЕНИЕ — 4 СПРАВОЧНЫЕ ТАБЛИЦЫ

ТАБЛИЦА 1 — ПРАВИЛО 15
Наложение Штрафов — перечень Штрафов, налагаемых на тренеров и неигровой персонал команды

ОПИСАНИЕ	ПРАВИЛО
Ударяют по бортам и защитному стеклу клюшкой или каким-либо предметом	39.3(1); 75.3(2)
Мешает движениям соперника и шайбы во время игры.	56.3
Мешает движениям соперника и шайбы, когда Вратарь убран со льда	56.7; 56.8
Вмешивающийся каким-либо образом в действие судьи на льду.	39.3(3)
Покидает скамейку игроков и выходит на лед до окончания периода	70.5
Непристойные, нецензурные или оскорбительные выражения или жесты	39.3 (2), 39.5 (2, 6, 8), 39.9; 75.3(3), 75.5 (2, 3, 5)
Физически воздействует на судью	40.7
Отказываются начать игру (команды в раздевалках)	73.1; 73.3
Отказываются начать игру (команды на льду)	73.1; 73.2
Бросает на лед посторонние предметы (неспортивное поведение)	75.1; 75.3
Бросает на лед клюшку (выход на пустые ворота)	53.8
Бросает клюшку (зона защиты)	53.7

ТАБЛИЦА 2 — ПРАВИЛО 16
Перечень Малых Штрафов

ОПИСАНИЕ	ПРАВИЛО	ОПИСАНИЕ	ПРАВИЛО
Агрессор	46.3; 46.4	Незаконная клюшка	10.5, 10.6
Блокировка	56.2	Незаконное снаряжение	9.6; 12. 65.2
Блокировка Вратаря	69.2	Незаконный удар в голову и шею	48.2
Бросание снаряжения	53.2	Неправильная атака	42.2
Бросок шайбы в направлении ворот соперника	67.3, 68.2(3)	Неспортивное поведение	75.2
Грубость	51.2	Оставление площадки ворот (Вратарь)	27.6
Задержка соперника	54.2	Отсечение	44.2
Задержка игры	63.2	Подножка	57.2
Задержка клюшки соперника	54.2	Преждевременное оставление скамейки оштрафованных игроков	70.4

ОПИСАНИЕ	ПРАВИЛО	ОПИСАНИЕ	ПРАВИЛО
Задержка клюшкой	55.2	Сломанная клюшка	10.3
Задержка шайбы рукой	67.2	Толчок клюшкой	59.2
Игра высоко поднятой клюшкой	60.2	Толчок на борт	41.2
Игра за центральной линией (Вратарь)	27.7	Удар клюшкой	61.2
Игра рукой на вбрасывании	67.2, абз.3[1]	Удар коленом	50.2
Накрытие шайбы рукой	67.2, абз.2[2]	Удар локтем	45.2

ТАБЛИЦА 3 — ПРАВИЛО 17
Перечень Малых скамеечных Штрафов

ОПИСАНИЕ	ПРАВИЛО	ОПИСАНИЕ	ПРАВИЛО
Бросание предметов на лед	75.3	Незаконная замена	68.2
Вмешательство со скамейки игроков / скамейки оштрафованных игроков	56.3	Необоснованная просьба о измерении клюшки	10.5; 10.6
Выход на лед во время периода (тренер)	70.5	Неспортивное поведение	75.3
Задержка игры	63.3	Оскорбление судей	39.3
Нарушение процедуры Вбрасывания	76.4; 76.6; 76.7	Оставление скамейки игроков в начале игры и периода	86.2; 86.8
Нарушение численного состава	70.4; 74.1; 74.2; 74.3	Отказ начать игру	73.2; 73.3

ТАБЛИЦА 4 — ПРАВИЛО 18.3
Перечень двойных Малых Штрафов

ОПИСАНИЕ	ПРАВИЛО	ОПИСАНИЕ	ПРАВИЛО
Задержка игры (Запрос Тренера)	38.8	Агрессор (МХЛ, НМХЛ)	46.4
Удар головой (пытается, или толкает)	47.2	Удар концом клюшки (попытка, без контакта)	58.2
Игра высоко поднятой клюшкой (случайное, травма)	60.3	Коллющий удар (попытка, без контакта)	62.2

ТАБЛИЦА 5 — ПРАВИЛО 20
Перечень Больших Штрафов

ОПИСАНИЕ	ПРАВИЛО	ОПИСАНИЕ	ПРАВИЛО
Толчок на борт	41.3	Бросание снаряжения	53.4
Неправильная атака	42.3	Задержка соперника	54.3

ОПИСАНИЕ	ПРАВИЛО	ОПИСАНИЕ	ПРАВИЛО
Атака сзади	43.3	Задержка клюшкой	55.3
Отсечение	44.3	Блокировка	56.4
Удар локтем	45.3	Подножка	57.3
Драка	46.1	Удар концом клюшки	58.3
Защищающийся хоккеист в драке	46.6	Толчок клюшкой	59.3
Удар головой	47.3	Игра высоко поднятой клюшкой	60.4
Атака в голову и шею	48.3	Удар клюшкой	61.3
Удар ногой	49.3	Колющий удар	62.3
Удар коленом	50.3	Блокировка вратаря	69.2
Грубость	51.3		

ТАБЛИЦА 6 — ПРАВИЛО 20
Перечень Больших Штрафов (с наложением дополнительного Дисциплинарного до конца матча Штрафа по мнению главного судьи)

ОПИСАНИЕ	ПРАВИЛО	ОПИСАНИЕ	ПРАВИЛО
Толчок на борт	41.5	Задержка соперника	54.5
Неправильная атака	42.5	Задержка клюшкой	55.4
Атака сзади	43.5	Блокировка	56.6
Отсечение	44.5	Подножка	57.5
Удар локтем	45.5	Удар концом клюшки	58.5
Удар головой	47.5	Толчок клюшкой	59.5
Атака в голову и шею	48.4	Игра высоко поднятой клюшкой	60.6
Удар ногой	49.5	Удар клюшкой	61.5
Удар коленом	50.5	Колющий удар	62.5
Грубость	51.5	Блокировка вратаря	69.2
Бросание снаряжения	53.6		

ТАБЛИЦА 7 — ПРАВИЛО 20
Перечень Больших Штрафов (с наложением Автоматического Дисциплинарного до конца матча Штрафа)

ОПИСАНИЕ	ПРАВИЛО	ОПИСАНИЕ	ПРАВИЛО
Опасные действия	21.1	Драка (зачинщик МХЛ, НМХЛ и ЖХЛ)	46.3
Драка (МХЛ, НМХЛ и ЖХЛ)	46.1	Драка (агрессор МХЛ, НМХЛ и ЖХЛ)	46.4

ОПИСАНИЕ	ПРАВИЛО	ОПИСАНИЕ	ПРАВИЛО
Драка [повторно в матче]	46.3	Драка [зачинщик последние пять минут]	46.14
Драка [агрессор]	46.4	Неспортивное поведение	75.2 [2]
Драка [опасный удар]	46.5		

ТАБЛИЦА 8 — ПРАВИЛО 22
Перечень Дисциплинарных Штрафов

ОПИСАНИЕ	ПРАВИЛО	ОПИСАНИЕ	ПРАВИЛО
Выбивает или отбрасывает шайбу за пределы досягаемости судьи	39.4 [3]	Отказывается заменить незаконный предмет защитного снаряжения [после предупреждения]	9.5
Заходит и остается в площади судьи	39.4 [5]	Подстрекает соперника к наложению Штрафа	75.4 [3]
Использует непристойные, нецензурные или оскорбительные выражения	75.4 [1]	Покидает скамейку чтобы выразить протест	6.1
Мешает или отвлекает соперника, выполняющего штрафной бросок	24.4	Словесно выражается в адрес Судьи	39.4 [1]
Намеренно выбрасывает любой предмет снаряжения (включая клюшку) за пределы Игровой площадки	39.4 [6] 75.4 [2]	Стучат по борту или стеклу клюшкой или другим предметом в знак протеста на решение судей	39.2 [5] 39.4 [4] 39.4 [7]
Намеренно ломает клюшку или отказывается предоставить ее для измерений	10.5; 10.6		

ТАБЛИЦА 9 — ПРАВИЛО 23
Перечень Дисциплинарных до конца матча Штрафов

ОПИСАНИЕ	ПРАВИЛО	ОПИСАНИЕ	ПРАВИЛО
Блокировка	56.6	Второй Большой Штраф в игре	20.4; 27.2
Выброс клюшки или предмета снаряжения за пределы игровой площадки	39.5[5]; 53.2[4]; 53.5	Продолжает оспаривать или подвергать сомнению решение судьи	39.5 [1]
Драка за пределами игровой площадки	46.11	Продолжение или попытка продолжить драку	46.1
Задержка клюшкой	55.4	Снимает свитер перед конфронтацией	46.13
Использование непристойных, нецензурных или оскорбительных выражений и жестов	39.5 [2]	Толчок клюшкой	59.5
Коллющий удар	62.5	Удар головой	47.5
Неправильная атака	42.5	Удар клюшкой	61.5

ОПИСАНИЕ	ПРАВИЛО	ОПИСАНИЕ	ПРАВИЛО
Оставление скамейки оштрафованных игроков во время Конфронтации	39.5(7); 70.4, 70.6	Удар коленом	50.5
Отсечение	44.5	Удар концом клюшки	58.5
Первый или второй игрок, покидающий скамейку игроков во время или для начала Конфронтации	70.3	Удар локтем	45.5
Первый вступающий в уже идущую Конфронтацию	46.7	Физически воздействует на судью	39.5(5); 40.1

ТАБЛИЦА 10 — ПРАВИЛО 24
Перечень ситуаций присуждения штрафного броска

ОПИСАНИЕ	ПРАВИЛО
Игрок в положении выхода один на один которому помешал игрок незаконно вступивший в игру	70.7
Игрок в положении выхода один на один которому помешал предмет, выброшенный или кинутый командой соперника	53.7; 56.7
Игрок выбрасывает или кидает клюшку или какой-либо объект в шайбу в своей Зоне Защиты	53.7
Игрок, против которого совершили нарушение правил сзади	24.8; 54.6; 55.5; 57.6; 61.6
Игрок намеренно сдвигает ворота с эластичных фиксаторов, когда невозможно отбить Штраф полностью в основное время матча.	63.6
Падение на шайбу в площади ворот	63.6; 67.4; 69.7
Подбор шайбы руками в площади ворот	63.6; 67.2 [2]; 67.4
Умышленная незаконная замена	68.3; 74.4

ТАБЛИЦА 11 — ПРАВИЛО 25
Перечень ситуаций присуждения взятия ворот (когда Вратарь был заменен на дополнительного нападающего)

ОПИСАНИЕ	ПРАВИЛО
Блокировка	56.8
Бросок клюшки или какого-либо предмета	53.8
Задержка игры (Ворота сдвинуты)	63.7
Нарушение сзади — включая задержку клюшкой, задержку, удар клюшкой, подножку, и т.п.]	54.4; 55.6; 57.7; 61.7
Незаконная замена	68.4; 70.8
Сдвигает ворота при выходе один на один или при неминуемом взятии ворот	63.7
Снимает маску при выполнении штрафного броска	9.6

ТАБЛИЦА 12 — ПРАВИЛО 27
Перечень Штрафов налагаемых на Вратаря

ОПИСАНИЕ	ПРАВИЛО
Бросает шайбу вперед в направлении ворот соперника	67.3 [3]
Игра с шайбой вне обозначенной зоны	1.8; 27.8; 63.2 [8]
Использует «блин» для удара соперника [Грубость]	51.3
Нагромождает снег или другие препятствия	67.3 [5]
Намеренно выкидывает или выбрасывает шайбу из игры	63.2 [2]
Намеренно кладет шайбу в свои щитки или на сетку ворот	67.3 [4]
Намеренно прижимает шайбу внутри или за пределами площадки ворот	63.2 [1], [4] и [7]; 67.3 [1] и [2]
Направление к скамейке игроков с целью замены клюшки	10.4
Незаконная клюшка	10.4
Незаконное снаряжение	9; 12.1
Оставление площадки ворот во время Конфронтации	27.6
Участие в игре за Центральной линией	27.7

ТАБЛИЦА 13 — ПРАВИЛО 16
Малые Штрафы взятие ворот команды, играющей в численном меньшинстве

Критерии окончания Малого Штрафа:

А. Произвела ли Команда взятие ворот соперника играющего в численном меньшинстве?

Б. Отбивает ли игрок Команды соперника Малый Штраф, показываемый на табло?

В. Если ответ на А и Б — Да, Малый Штраф с наименьшим временем на табло должен закончиться, за исключением отбывания совпадающих Штрафов.

ПРИМЕР	ВРЕМЯ	КОМАНДА «А»	КОМАНДА «Б»	ОТВЕТ	КОММЕНТАРИИ
А. Один игрок с двойным Малым Штрафом:					
А 1	3:00	A15 — 2+2		Никто из игроков не возвращается	Первый Малый Штраф заканчивается, второй начинается в 4:30
	4:30		ГОЛ		
А 2	3:00	A15 — 2+2		A15 возвращается	Первый Малый Штраф закончился в 5:00, второй закончился со взятием ворот
	5:30		ГОЛ		
Б. Один игрок с Малым и Большим Штрафом:					
Б 1	3:00	A15 — 5+2		Ни один из Штрафов не прекращается	Большой Штраф должен отбываться первым.
	4:30		ГОЛ		
Б 2	3:00	A15 — 5+2		A15 возвращается	Первый Большой Штраф закончился, второй закончился со взятием ворот
	8:30		ГОЛ		

Критерии окончания Малого Штрафа:

А. Произвела ли Команда взятие ворот соперника играющего в численном меньшинстве?

Б. Отбывает ли игрок Команды соперника Малый Штраф, показываемый на табло?

В. Если ответ на А и Б — Да, Малый Штраф с наименьшим временем на табло должен закончиться, за исключением отбывания совпадающих Штрафов.

ПРИМЕР	ВРЕМЯ	КОМАНДА «А»	КОМАНДА «Б»	ОТВЕТ	КОММЕНТАРИИ
В. Два игрока одной команды — комбинация Малого и Большого Штрафов — сигнализируемый Штраф [С*]:					
В 1	3:00	A15 — 2			
	4:00	A23 — 2			
	4:00		ГОЛ	A15 возвращается A23 помещается на скамейку	
В 2	3:00	A15 — 2			
	4:00	A23 — 5			
	4:30		ГОЛ	A15 возвращается	
В 3	3:00	A15 — 5			
	4:00	A23 — 2			
	4:30		ГОЛ	A23 возвращается	
В 4	3:00	A15 — 2+2			
	4:00	A23 — 2			
	4:30		ГОЛ	Никто не возвращается	Первый Малый Штраф A15 заканчивается
	5:30		ГОЛ	A23 возвращается	A23 возвращается т.к. имеет наименьшее штрафное время, которое требуется отбыть
С. Два игрока одной команды — комбинация Малого и Большого Штрафов — сигнализируемый Штраф [С*]:					
В 5	3:00	A15 — 2			
	[С*]	A23 — 2+2	ГОЛ	A15 возвращается С*-сигнализируемый	Сигнализируемый двойной Малый Штраф налагается в 4:30
	4:30				
В 6	3:00	A15 — 5+2			A15 должен сначала отбыть Большой Штраф
	4:00	A23 — 2			
	4:30		ГОЛ	A23 возвращается	A23 возвращается т.к. отбывает Малый Штраф
В 7	3:00	A15 — 5+2			
	7:30	A23 — 2			
	8:30		ГОЛ	A23 возвращается	Наименьшее оставшееся штрафное время на табло
В 8	3:00	A15 — 5+2			
	6:00	A23 — 2			Большой Штраф A15 закончился. Их Малые Штрафы оканчиваются со взятием ворот. Малый Штраф A23 закончился
	8:00		ГОЛ	Оба A15 и A23 возвращаются	

Критерии окончания Малого Штрафа:**А.** Произвела ли Команда взятие ворот соперника играющего в численном меньшинстве?**Б.** Отбывает ли игрок Команды соперника Малый Штраф, показываемый на табло?**В.** Если ответ на А и Б — Да, Малый Штраф с наименьшим временем на табло должен закончиться, за исключением отбывания совпадающих Штрафов.

ПРИМЕР	ВРЕМЯ	КОМАНДА «А»	КОМАНДА «Б»	ОТВЕТ	КОММЕНТАРИИ
С. Два игрока одной команды – комбинация Малого и Большого Штрафов – сигнализируемый Штраф [С*]:					
В 9	3:00	A15 — 5+2			
	8:00	A23 — 2			Большой Штраф A15 закончился. Один из Малых Штрафов должен закончиться
	9:00		ГОЛ	Выбор капитана	
Г. Три игрока одной команды — Отложенный [О*] или сигнализируемый [С*] Штраф (нет остановок в игре):					
Г 1	3:00	A15 — 2			
	3:30	A23 — 2			
	4:00	A6 — 2 [О*]			
	4:30		ГОЛ	A15 возвращается	Отложенный Штраф A6 начинается в 4:30
	5:00		ГОЛ	A23 возвращается	
5:30			ГОЛ	A6 возвращается	
Г 2	3:00	A15 — 2			
	3:30	A23 — 2			
	4:30	A6 — 2		ГОЛ	A15 возвращается и Штраф A6 начинается.
	5:00			ГОЛ	A23 возвращается и A6 остается на скамейке оштрафованных игроков
Г 3	3:00	A15 — 5			
	3:30	A23 — 2			A23 возвращается и Штраф A6 начинается
	[С*] 4:30	A6 — 2		ГОЛ	
Г 4	3:00	A15 — 5			
	7:30	A23 — 2			Большой Штраф A15 завершен
	[С*] 8:00	A6 — 2		ГОЛ	Малый Штраф A23
					Заканчивается со взятием ворот и Штраф A6 начинается
Д. По одному игроку из каждой команды — Комбинация Малых и Больших Штрафов:					
Д 1	3:00	A15 — 2			
	3:30		B12 — 2		
	4:30		ГОЛ	Никто не возвращается	Команды играют в равных составах
	5:00		ГОЛ	A15 возвращается	Малый Штраф A15 завершен
Д 2	3:00	A15 — 5+2			
	3:30		B12 — 2		
	4:30		ГОЛ	Никто не возвращается	Команды играют в равных составах.
Д 3	3:00	A15 — 5+2			
	7:30		B12 — 2		
	8:00		ГОЛ		Большой Штраф A15 завершен, но команды играют в равных составах
	3:00	A15 — 2+2			

Критерии окончания Малого Штрафа:

А. Произвела ли Команда взятие ворот соперника играющего в численном меньшинстве?

Б. Отбывает ли игрок Команды соперника Малый Штраф, показываемый на табло?

В. Если ответ на А и Б — Да, Малый Штраф с наименьшим временем на табло должен закончиться, за исключением отбывания совпадающих Штрафов.

ПРИМЕР	ВРЕМЯ	КОМАНДА «А»	КОМАНДА «Б»	ОТВЕТ	КОММЕНТАРИИ
Д. По одному игроку из каждой команды — Комбинация Малых и Больших Штрафов:					
Д 4	3:30		Б12 — 2		Команды играют в равных составах
	4:30		ГОЛ	Никто не возвращается	
	5:00		ГОЛ	Никто не возвращается	
	5:30		ГОЛ	А15 возвращается	Первый Малый Штраф А15 и Б12 закончились. Второй Малый Штраф А15 заканчивается со взятием ворот
Д 5	3:00	A15 -5+2			Большой Штраф А15 и Малый Штраф Б12 закончились
	6:00		Б12 — 2		
	8:00		ГОЛ	А15 возвращается	
Д 6	3:00	A15 — 2			Взятие ворот отменяет сигнализируемый Штраф А23 (Причина: Команда А не в численном меньшинстве)
	3:30 [С*]	A23 — 2	Б12 — 2		
	4:10		ГОЛ	Никто не возвращается	
Е. Не одинаковое количество игроков — Комбинация Малых и Больших Штрафов:					
Е 1	3:00	A15 — 2			Он имеет наименьшее штрафное время оставшееся на табло
	3:30		Б12 — 2		
	4:00	A23 — 2			
	4:30		ГОЛ	А15 возвращается	
Е 2	3:00	A15 — 2			Его Малый Штраф закончился. Команды играют в равных составах на момент взятия ворот
	3:30		Б12 — 2		
	4:00	A23 — 2			
	5:00		ГОЛ	А15 возвращается	
Е 3	3:00	A15 — 2			
	3:30	A23 — 2			
	4:00		Б12 — 2		
	4:30		ГОЛ	А15 возвращается	
Е 4	3:00		Б12 — 2		Он имеет наименьшее штрафное время оставшееся отбывать
	3:30	A15 — 2			
	4:00	A23 — 5			
	4:30		ГОЛ	А15 возвращается	
Е 5	3:00		Б12 — 2		
	3:30	A15 — 2			
	4:00	A23 — 2			
	4:30		ГОЛ	А15 возвращается	
	5:00		ГОЛ	А23 возвращается	
Е 6	3:00	A15 — 5		A23 возвращается	Он имеет наименьшее штрафное время оставшееся отбывать (и Команда А играет в численном меньшинстве по причине Малого Штрафа)
	3:30		Б12 — 5		
	4:00	A23 — 2			
	4:30		ГОЛ		

Критерии окончания Малого Штрафа:**А.** Произвела ли Команда взятие ворот соперника играющего в численном меньшинстве?**Б.** Отбывает ли игрок Команды соперника Малый Штраф, показываемый на табло?**В.** Если ответ на А и Б — Да, Малый Штраф с наименьшим временем на табло должен закончиться, за исключением отбывания совпадающих Штрафов.

ПРИМЕР	ВРЕМЯ	КОМАНДА «А»	КОМАНДА «Б»	ОТВЕТ	КОММЕНТАРИИ
Е. Не одинаковое количество игроков — Комбинация Малых и Больших Штрафов:					
Е 7	3:00	A15 — 2			Он имеет наименьшее штрафное время Команда А играет в численном меньшинстве по причине Малого Штрафа]
	3:30		B12 — 5		
	4:00	A23 — 5			
	4:30		ГОЛ	A15 возвращается	
Е 8	3:00	A15 — 5			В численном меньшинстве по причине Малого Штрафа
	3:30	A23 — 2			
	4:00		B12 — 2		
	4:30		ГОЛ	A23 возвращается	
Е 9	3:00	A15 — 5			В численном меньшинстве по причине Малого Штрафа
	3:30		B12 — 2		
	4:00	A23 — 2			
	4:30		ГОЛ	A23 возвращается	
Е 10	3:00	A15 — 2			В численном меньшинстве по причине Малого Штрафа
	3:30	A23 — 5			
	4:00		B12 — 2		
	4:30		ГОЛ	A15 возвращается	
Е 11	3:00		B12 — 2		Он имеет наименьшее штрафное время оставшееся отбывать
	3:30	A15 — 2			
	4:00	A23 — 2			
	4:30		ГОЛ	A15 возвращается	
Е 12	3:00	A15 — 2+2			Первый Малый Штраф A15 заканчивается
	3:30		B12 — 2		
	4:00	A23 — 2			
	4:30		ГОЛ	Никто не возвращается	
Е 13	3:00	A15 — 2			Штраф A6 начинается в 4:00
	3:15	A23 — 2			
	3:30		B12 — 2		
	3:45	A6 — 2(0*)			
	4:00		ГОЛ	A15 возвращается	
Е 14	3:00	A15 — 2			А6 и B3 не на табло
	3:15	A23 — 2			
	3:30	A6 — 2			
	5:10		ГОЛ		
Е 15	3:00	A15 — 2		A15 возвращается	Малый Штраф A6 начинается в 4:30
	3:30		B12 — 2		
	4:00	A23 — 5			
	4:30	A6 — 2		ГОЛ	
Ж. Совпадающие Штрафы — Одинаковое количество игроков в каждой команде:					
Ж 1	3:00	A15 — 5+2	B12 — 2+2		Команды в равных составах
	4:30		ГОЛ	Никто не возвращается	
Ж 2	3:00	A15 — 2+5	B12 — 5	Замещающий за A15 возвращается	Совпадающие Большие Штрафы

Критерии окончания Малого Штрафа:

А. Произвела ли Команда взятие ворот соперника играющего в численном меньшинстве?

Б. Отбывает ли игрок Команды соперника Малый Штраф, показываемый на табло?

В. Если ответ на А и Б — Да, Малый Штраф с наименьшим временем на табло должен закончиться, за исключением отбывания совпадающих Штрафов.

ПРИМЕР	ВРЕМЯ	КОМАНДА «А»	КОМАНДА «Б»	ОТВЕТ	КОММЕНТАРИИ
Ж. Совпадающие Штрафы — Одинаковое количество игроков в каждой команде:					
Ж 3	3:00	A15 — 2			Совпадающие Штрафы не на табло
	3:30	A23 — 2	B12 — 2	A15 возвращается	
	4:30		ГОЛ		
Ж 4	3:00	A15 — 2	B12 — 2		
	3:30	A23 — 2			
	4:30		ГОЛ	A23 возвращается	
Ж 5	3:00	A15 — 2	B12 — 2		Команда А в численном меньшинстве, по причине Большого Штрафа
	3:30	A23 — 5			
	4:30		ГОЛ	Никто не возвращается	
Ж 6	3:00	A15 — 2	B12 — 5		Команда А в численном меньшинстве Малый Штраф A15 заканчивается со взятием ворот
	3:30	A23 — 5			
	4:30		ГОЛ	A15 возвращается	
Ж 7	3:00	A15 — 2		A15 возвращается	
	3:30	A23 — 2			
	4:30		ГОЛ		
Ж 8	3:00	A15 — 2			
	3:30	A23 — 5	B12 — 5		
	4:30		ГОЛ	A15 возвращается	
Ж 9	3:00	A15 — 5			A15 отбывает Большой Штраф. Штрафы A23 и B12 не на табло
	3:30	A23 — 2	B12 — 2		
	4:30		ГОЛ	Никто не возвращается	
Ж 10	3:00	A15 — 5	B12 — 5		В численном меньшинстве по причине Малого Штрафа
	3:30	A23 — 2			
	4:30		ГОЛ	A23 возвращается	
Ж 11	3:00	A15 — 2+2	B12 — 5		Первый Малый Штраф A15 заканчивается
	3:30	A23 — 2			
	4:30		ГОЛ	Никто не возвращается	
Ж 12	3:00	A15 — 2	B12 — 2		
	3:30	A23 — 5			
	[С*]	A26 — 2			
	4:30		ГОЛ	Штраф на A26 не налагается (если это не Большой Штраф).	
Ж 13	3:00	A15 — 2			Штрафы A23 и B12 не на табло
	3:30	A23 — 2	B12 — 2		
	4:00	A26 — 2			
	4:30		ГОЛ	A15 возвращается	
	4:45		ГОЛ	A26 возвращается	
Ж 14	3:00	A15 — 2			Малый Штраф A26 начинается в 4:30 Штрафы A23 и B12 не на табло
	3:30	A23 — 2	B12 — 2		
	[С*]	A26 — 2			
	4:30		ГОЛ	A15 возвращается	
Ж 15	3:00	A15 — 2+2	B12 — 2		Команде А необходимо поместить на скамейку оштрафованных дополнительного игрока
	3:30		ГОЛ	Первый Малый Штраф A15 заканчивается Дополнительный игрок за A15 возвращается	

Критерии окончания Малого Штрафа:**А.** Произвела ли Команда взятие ворот соперника играющего в численном меньшинстве?**Б.** Отбывает ли игрок Команды соперника Малый Штраф, показываемый на табло?**В.** Если ответ на А и Б — Да, Малый Штраф с наименьшим временем на табло должен закончиться, за исключением отбывания совпадающих Штрафов.

ПРИМЕР	ВРЕМЯ	КОМАНДА «А»	КОМАНДА «Б»	ОТВЕТ	КОММЕНТАРИИ
3. Совпадающие Штрафы — Не одинаковое количество игроков в каждой Команде:					
3 1	3:00	A15 — 2	B12 — 2		Выбор должен быть сделан в момент наложения Штрафов
	4:30	A23 — 2	ГОЛ	Выбор капитана	
3 2	3:00	A15 — 2	B12 — 2		Большой Штраф приводит Команду А к численному меньшинству. Штрафы A15 и B12 не на табло
	4:30	A23 — 5	ГОЛ	Никто не выходит	
3 3	3:00	A15 — 2	B12 — 5		Малые Штрафы заканчиваются в одно время
	3:30	A23 — 2	ГОЛ	Выбор капитана	
3 4	3:00	A15 — 2	B12 — 5		Большие Штрафы Совпадающие и не показываются на табло.
	4:30	A23 — 5	ГОЛ	A15 возвращается	
3 5	3:00	A15 — 5	B12 — 2		Совпадающие Малые Штрафы. Команда А играет в численном меньшинстве по причине Большого Штрафа. Штрафы A23 и B12 не на табло
	4:30	A23 — 2	ГОЛ	Никто не возвращается	
3 6	3:00	A15 — 2+2	B12 — 2		В зависимости от выбора, сделанного Командой А, A23 может вернуться на лед или первый Малый Штраф A15 будет завершен со взятием ворот, и заменяющий игрок, отбывающий дополнительный Малый Штраф, выйдет на лед
	4:30	A23 — 2	ГОЛ	Выбор капитана. Малый Штраф B12 может компенсировать любой один из Малых Штрафов наложенных на двух игроков Команды А	
3 7	3:00	A15 — 2	B12 — 2		В зависимости от выбора, сделанного Командой А, A15 может вернуться на лед или первый Малый Штраф A23 будет завершен со взятием ворот, и заменяющий Игрок, отбывающий дополнительный Малый Штраф, выйдет на лед
	4:30	A23 — 2+2	ГОЛ	Выбор капитана. Малый Штраф B12 может компенсировать любой один из Малых Штрафов наложенных на двух Игроков Команды А	
3 8	3:00	A15 — 2	B12 — 2		B12 и один Малый Штраф Команды А (в зависимости от выбора), не будут на табло
	4:00	A23 — 2	ГОЛ	Выбор капитана	
	4:30	A6 — 2	ГОЛ	Оставшийся Игрок, чье время отражено на табло, возвращается	

Критерии окончания Малого Штрафа:

А. Произвела ли Команда взятие ворот соперника играющего в численном меньшинстве?

Б. Отбывает ли игрок Команды соперника Малый Штраф, показываемый на табло?

В. Если ответ на А и Б — Да, Малый Штраф с наименьшим временем на табло должен закончиться, за исключением отбывания совпадающих Штрафов.

ПРИМЕР	ВРЕМЯ	КОМАНДА «А»	КОМАНДА «Б»	ОТВЕТ	КОММЕНТАРИИ
3. Совпадающие Штрафы — Не одинаковое количество игроков в каждой Команде:					
3 9	3:00	A15 — 5 A23 — 2 A6 — 2	B12 — 2		Правило совпадающих Штрафов применяется к B12 и либо к A23 или A6 (и эти Штрафы не будут на табло)
	4:30		ГОЛ	Выбор капитана.	
3 10	4:00	A15 — 2	B12 — 2		Первый Штраф A23 заканчивается и второй Штраф A23 начинается
	4:30	A23—2+2			
	5:00		ГОЛ	Никто не возвращается	

ПРИМЕЧАНИЕ: Совпадающие Штрафы должны всегда отбываться в полном объеме.

ТАБЛИЦА 14 — ПРАВИЛО 19
Совпадающие Штрафы (Все Штрафы наложены в одной остановке игры)

ПРИМЕР	КОМАНДА «А»	ШТРАФЫ	КОМАНДА «Б»	ШТРАФЫ	ЧИСЛЕННЫЙ СОСТАВ НА ЛЬДУ
1	A3	2	B10	2 + 2	Команда Б будет играть в численном меньшинстве на одного игрока в течение двух минут. Команда Б должна поместить замещающего игрока для отбывания дополнительного Малого Штрафа за B10
2	A3 A5	2 2 + 2	B10 B12	2 + 2 2	Команды играют в полных составах
3	A3 A5	2 + 2 5	B10 B12	2 + 2 5	Команды играют в полных составах
4	A3	2 + 5	B10 B12	2 5	Команды играют в полных составах
5	A3 A5	2 + 5 2	B10 B12	2 5	Команда А будет играть в численном меньшинстве на одного игрока в течение двух минут. Выбор капитана, чтобы определить штрафное время какого игрока будет на табло. Если будет выбран A3, тогда замещающий игрок команды А должен быть помещен на скамейку оштрафованных игроков для отбывания Малого Штрафа за A3
6	A3 A5	2 + 2 5	B10	2 + 2	Команда А в численном меньшинстве в течение пяти минут
7	A3 A5	2 + 2 2	B10	2	Выбор капитана Команды А играть ли в численном меньшинстве на одного игрока четыре минуты или на двух игроков две минуты. Если они выберут последний вариант, дополнительный игрок команды А должен быть помещен на скамейку оштрафованных игроков для отбывания Малого Штрафа за A3

ПРИМЕР	КОМАНДА «А»	ШТРАФЫ	КОМАНДА «Б»	ШТРАФЫ	ЧИСЛЕННЫЙ СОСТАВ НА ЛЬДУ
8	A9 A24	2 2	B2 B18	2 + 2 2	Команда В будет в численном меньшинстве на одного игрока в течение двух минут. Выбор капитана, чтобы определить Штрафное время какого игрока будет на табло. Если они выберут B2, тогда Команда В должна поместить дополнительного игрока на скамейку оштрафованных игроков для отбывания Малого Штрафа за B2
9	A24	5	B5	2	Команды играют в равных составах
10	A3	5	B5 B7	5 5	Команда Б играет в численном меньшинстве на одного игрока в течение пяти минут (Выбор капитана)
11	A3 A4	5 5	B5 B7	5 5	Команды играют в полных составах
12	A3	5 + 5	B5	5	Команда А в численном меньшинстве пять минут. Команда А должна поместить дополнительного игрока на скамейку оштрафованных игроков для отбывания дополнительного Большого Штрафа
13	A3	5 + 5	B5 B7	5 5	Команды играют в полных составах
14	A3 A4	5 + 5 5	B7	5	Команда А имеет выбор компенсировать один из двух Больших Штрафов, наложенных на А3, или просто компенсировать один А4. Если они выберут А3, им потребуется дополнительный Игрок на скамейке оштрафованных игроков
15	A3 A4	5 + 5 5	B5 B7	5 5	Команда А будет в численном меньшинстве в течение пяти минут. Выбор команды в сокращении наложенных Больших Штрафов
16	A3	2 + 5	B7	5	Команда А должна поместить дополнительного игрока на скамейку оштрафованных игроков для отбывания дополнительного Малого Штрафа за А3 немедленно
17	A3	2 + 5	B5	2 + 5	Команды играют в полных составах
18	A3	2 + 5	B5 B7	5 5	Команда А будет играть в неполном составе на одного игрока в течение двух минут. Команда В будет играть в неполном составе на одного игрока в течение пяти минут (Выбор капитана). Команда А должна поместить заменяющего игрока на скамейку оштрафованных игроков для отбывания Малого Штрафа
19	A3	2	B5	5	Команды играют в неполных составах четыре на четыре
20	A3	2 + 2	B5	5	Команды играют в неполных составах четыре на четыре
21	A3	5	B5 B7	2 2	Команда А играет с четырьмя игроками, Команда Б с тремя игроками
22	A3 A4	5 2	B5 B7	2 + 2 2	Обе Команды играют четыре на четыре (Время А4 и B7 не на табло)

ПРИМЕР	КОМАНДА «А»	ШТРАФЫ	КОМАНДА «Б»	ШТРАФЫ	ЧИСЛЕННЫЙ СОСТАВ НА ЛЬДУ
23	A3	2 + 5	B5	2 + 2 + 5	Команда Б будет играть в численном меньшинстве две минуты. Команде В потребуется дополнительный игрок на скамейке Оштрафованных игроков для отбывания Малого Штрафа
24	A3 A4	2 + 5	B5 B7	5 5	Команда А будет играть в численном меньшинстве две минуты. Команде А потребуется дополнительный игрок на скамейке Оштрафованных игроков для отбывания Малого Штрафа
25	A3 A4	2 + 5 5	B5 B7	2 + 2 + 5 5 + 5	Команда Б будет в численном меньшинстве либо на одного игрока в течение семи минут или двух игроков — одного в течение двух минут и другого в течение пяти минут (выбор капитана)
26	A3	2 + 2 + 5	B5 B7	2 + 5 5	Команды играют в полных составах
27	A3A4	2 + 5 5	B5	5	Команда А будет в численном меньшинстве либо на одного игрока в течение семи минут или двух игроков — одного в течение двух минут и другого в течение пяти минут (выбор капитана)
28	A3	2 + 5 + 5	B5 B7	2 + 5 5	Команды играют в полных составах
29	A5 A6 A7	2 5 + 5 5	B12 B13 B14	5 + 5 2 5	Команды играют в полных составах
30	A3	2 + 10	B5	2	Команды играют 4 на 4
31	A3	2 + 10	B5	2 + 10	Команды играют 4 на 4
32	A3 A4	2 10	B5 B7	5 10	Команды играют 4 на 4

ТАБЛИЦА 15 — ПРАВИЛО 69
Ситуации, связанные с блокировкой Вратаря

ОПИСАНИЕ

РЕЗУЛЬТАТ

Ситуация 1 — Вратарь в Площади Ворот

Ситуация 1 А

Атакующий игрок стоит в Площади ворот, когда шайба попадает в Площадь ворот, а затем пересекает Линию Ворот. Он никоим образом не влияет на способность Вратаря защищать свои ворота

Взятие ворот засчитывается

Ситуация 1 Б

Атакующий игрок совершает контакт с Вратарем, однако взятия ворот с игры не происходит

Игра продолжается. Нет свистка

Ситуация 1 В

Атакующий игрок совершает случайный, существенный контакт с Вратарем и в тот же момент происходит взятие ворот

Взятие ворот не засчитывается

Главный судья при принятии своего решения может наложить соответствующий Штраф на Атакующего игрока. Объявление должно прозвучать следующим образом: «Взятие ворот не засчитывается из-за блокировки Вратаря»

Ситуация 1 — Вратарь в Площади Ворот**Ситуация 1 Г**

Атакующий игрок совершает не случайный контакт с Вратарем, но взятия ворот с игры не происходит

Главный судья при принятии своего решения должен наложить соответствующий Штраф на Атакующего игрока

Ситуация 1 Д

Атакующий игрок совершает не случайный контакт с Вратарем, и в тот же момент происходит взятие ворот

Взятие ворот не засчитывается

Главный судья при принятии своего решения должен наложить соответствующий Штраф на Атакующего игрока. Блокировка Вратаря.

Ситуация 2 — Вратарь за пределами Площади ворот**Ситуация 2 А**

Атакующий игрок совершает **случайный контакт** с Вратарем, однако взятия ворот с игры не происходит

Игра продолжается. Нет Свистка

Ситуация 2 Б

Атакующий игрок совершает **случайный контакт** с Вратарем, и в тот же момент происходит взятие ворот

Взятие ворот засчитывается**Ситуация 2 В**

Атакующий игрок совершает **не случайный контакт** с Вратарем, но взятия ворот с игры не происходит

Главный судья при принятии своего решения должен наложить соответствующий Штраф на Атакующего игрока

Ситуация 2 Г

Атакующий игрок **совершает не случайный контакт** с Вратарем, и в тот же момент происходит взятие ворот

Взятие ворот не засчитывается

Главный судья при принятии своего решения должен наложить соответствующий Штраф на Атакующего игрока

Ситуация 3 — Игрок с силой направляет другого игрока во Вратаря, находящегося в или за пределами Площади ворот**Ситуация 3 А**

Атакующий игрок, приложив разумные усилия, чтобы избежать контакта, случайно совершает контакт с Вратарем в момент взятия ворот

Взятие ворот засчитывается**Ситуация 3 Б**

Контакт Атакующего игрока с Вратарем **не является случайным**, и Атакующий игрок, по мнению главного судьи, не предпринял разумных усилий, чтобы избежать такого контакта. Однако, взятие ворот не происходит с игры

Главный судья при принятии своего решения **должен наложить соответствующий Штраф** на Атакующего игрока

Ситуация 3 В

Контакт Атакующего игрока с Вратарем **не является случайным**, и Атакующий игрок, по мнению главного судьи, не предпринял разумных усилий, чтобы избежать такого контакта в момент взятия ворот

Взятие ворот не засчитывается

Главный судья при принятии своего решения должен наложить соответствующий Штраф на Атакующего игрока

Ситуация 3 Г

Атакующий игрок, **своими действиями**, пихает, толкает или совершает противозаконные действия против защищающегося соперника, направляя его во Вратаря в момент взятия ворот

Взятие ворот не засчитывается

Главный судья при принятии своего решения должен наложить соответствующий Штраф на Атакующего игрока

Ситуация 4 — Борьба за свободную шайбу с Вратарем в или за пределами Площади Ворот**Ситуация 4 А**

Атакующий игрок совершает случайный контакт с Вратарем, когда они оба пытаются сыграть в свободную шайбу в момент взятия ворот

Взятие ворот засчитывается**Ситуация 4 Б**

Атакующий игрок совершает не случайный контакт с Вратарем, когда оба они пытаются сыграть в свободную шайбу в момент взятия ворот

Взятие ворот не засчитывается

Главный судья при принятии своего решения должен наложить соответствующий Штраф на Атакующего игрока

Ситуация 5 — Ситуации, связанные с лишением Вратаря обзора

Ситуация 5 А

Атакующий игрок прокатывается перед Вратарем по верхней кромке Площади ворот и в то же время происходит взятие ворот. Атакующий игрок остается в движении и не сохраняет доминирующего положения в Площади ворот перед Вратарем

Взятие ворот засчитывается

Ситуация 5 Б

Атакующий игрок прокатывается перед Вратарем, довольно глубоко в Площади ворот и в то же время происходит взятие ворот. Атакующий игрок остается в движении и, по мнению главного судьи, сохраняет доминирующее положение в Площади ворот, снижая способность Вратаря защитить свои ворота

Взятие ворот не засчитывается

Объявление должно звучать следующее:
«Взятие ворот не засчитывается, из-за помехи Вратарю»

Ситуация 5 В

Атакующий игрок прокатывается перед Вратарем, за пределами Площади ворот и в то же время происходит взятие ворот. Атакующий игрок остается в движении и снижает способность Вратаря защищать свои ворота

Взятие ворот засчитывается

Ситуация 5 Г

Атакующий игрок располагает себя в Площади ворот, чтобы заслонить обзор Вратарю и снизить его способность защищать свои ворота, и происходит взятие ворот

Взятие ворот не засчитывается

Объявление должно звучать следующее:
«Взятие ворот не засчитывается, вследствие создания помехи Вратарю»

Ситуация 5 Д

Атакующий игрок располагает себя по линии Площади ворот или вне Площади ворот, чтобы заслонить обзор Вратарю и снизить его способность защищать свои ворота, и происходит взятие ворот

Взятие ворот засчитывается

Ситуация 6 — Вытеснение Вратаря

Ситуация 6 А

Вратарь инициирует контакт с Атакующим игроком, чтобы занять позицию в Площади ворот, и Атакующий игрок немедленно предоставляет ему место. Взятие ворот не происходит в процессе игры

Игра продолжается и свисток не дается

Ситуация 6 Б

Вратарь инициирует контакт с Атакующим игроком, чтобы занять позицию в Площади ворот, а Атакующий игрок не уступает ему место, однако взятие ворот не происходит в процессе игры. Возможно нарушение правил, принятие решения главного судьи о наложении Штрафа зависит от степени контакта и степени противоборства с Атакующим игроком, а также от того, действительно ли Вратарь пытался занять позицию

Главный судья при принятии своего решения должен наложить соответствующий Штраф на Атакующего игрока. Этот Игрок «играет с огнем» находясь в Площади ворот

Ситуация 6 В

Вратарь инициирует контакт с Атакующим игроком в Площади ворот, чтобы занять позицию, и Атакующий игрок немедленно освобождает ему место в момент взятия ворот. Даже если Атакующий игрок немедленно покидает свое расположение, контакт снижает способность Вратаря защищать свои ворота

Взятие ворот не засчитывается

Объявление должно звучать следующее:
«Взятие ворот не засчитывается, вследствие создания помехи Вратарю»

Ситуация 6 Г

Вратарь инициирует контакт с Атакующим игроком, чтобы занять позицию в Площади ворот, а Атакующий игрок отказывается освободить место в момент взятия ворот

Взятие ворот не засчитывается

Малый Штраф не налагается (только отмена взятия ворот). Объявление должно звучать следующее: «Взятие ворот не засчитывается, вследствие создания помехи Вратарю»

Ситуация 6 Д

Вратарь намеренно инициирует контакт с атакующим Игроком, кроме как в ситуации необходимой для того, чтобы занять позицию в Площади Ворот, или, другими словами, действует, чтобы создать ненужный контакт с атакующим Игроком

Главный Судья вынося свое решение должен наложить соответствующий штраф на Вратаря

Ситуация 6 Е

Вратарь инициирует контакт с атакующим Игроком, чтобы занять позицию в Площади Ворот, используя чрезмерную силу или действует таким образом, который требовал бы наложение штрафа, а атакующий Игрок отказывается уступить ему место в момент взятия ворот

Главный Судья, вынося свое решение, должен наложить соответствующий штраф / штрафы на Вратаря и / или атакующего Игрока. Этим, Главный Судья дал бы четко понять Игрокам и болельщикам, что он наложил штрафы до того, как шайба попала в сетку ворот, и, таким образом, игра была остановлена в момент совершения нарушений, поэтому взятие ворот не засчитывается

Ситуация 6 Ж

Вратарь инициирует контакт с атакующим Игроком, чтобы занять позицию в Площади Ворот, используя чрезмерную силу или действует таким образом, который требовал бы наложение штрафа, и атакующий Игрок покидает Площадь Ворот в момент взятия ворот

Взятие ворот не засчитывается

Кроме того, Главный Судья, вынося свое решение, должен наложить соответствующий штраф вратарю. Это пример, когда атакующий Игрок помешал Вратарю выполнить свою работу, находясь в Площади Ворот. Объявление должно быть таким: «Взятие ворот не засчитывается из-за блокировки Вратаря» [плюс объявление штрафа вратаря]

Ситуация 6 Э

Вратарь инициирует контакт с атакующим Игроком, чтобы занять позицию в Площади Ворот, используя чрезмерную силу или действует таким образом, который требовал бы наложение штрафа, и атакующий Игрок покидает Площадь Ворот, но взятия ворот не происходит

Главный Судья, вынося свое решение, должен наложить соответствующий штраф на Вратаря

Ситуация 7 — Контакт с Вратарем**Ситуация 7 А**

Атакующий игрок инициирует контакт с Вратарем, в или за пределами Площади ворот, таким образом, что за это полагается наложение Штрафа (например, «врезается» во Вратаря)

Главный судья при принятии своего решения должен наложить соответствующий Штраф на Атакующего игрока

Ситуация 7 Б

Атакующий игрок находится в Площади ворот и прилагает все усилия, чтобы покинуть Площадь ворот, а Вратарь инициирует контакт, чтобы симитировать нарушение и выпросить наложение Штрафа. В процессе игры взятия ворот не происходит

Это симуляция и Малый Штраф должен быть наложен на Вратаря (симуляция / приукрашивание)

Ситуация 7 В

Защищающийся игрок направляет шайбу в свои ворота, в то время как Атакующий игрок совершает контакт с Вратарем

Взятие ворот не засчитывается

В добавление ко всему Главный судья, при принятии своего решения, должен наложить соответствующий Штраф на Атакующего игрока

Ситуация 7 Г

Защищающийся игрок направляет шайбу в свои ворота, в то время как Атакующий игрок стоит в Площади ворот. Атакующий игрок не влияет на способность Вратаря защитить ворота

Взятие ворот засчитывается

Правило 69 Блокировка / Помеха Вратарю — Определение «Случайного Контакта»

Существенный Случайный Контакт

Наличие одновременно этих трех описанных действий и будет считаться «Существенным Контактom»



Место Kontakта

В каком месте (Тело Вратаря или снаряжения) был произведен контакт? Важна ли точка соприкосновения для выполнения оборонительных функций Вратаря

Сила Kontakта

С какой силой и эффективностью был осуществлен контакт с вратарем? Применение силы было эффективным, чтобы дезорганизовать соответственно защитные функции Вратаря

Время Kontakта

В какой момент произошел контакт с Вратарем? Имел ли Вратарь возможность перестроиться и сыграть на своей позиции?

ТАБЛИЦА 16 — ПРАВИЛО 84 ДОПОЛНИТЕЛЬНЫЙ ПЕРИОД (ОВЕРТАЙМ)
Действующие Штрафы Перед Началом Дополнительного Периода (Овертайма) —
Игры Круговой Системы или Предварительного Этапа.

ПРИМЕР	ВРЕМЯ В 3-м ПЕРИОДЕ	КОМАНДА «А»	КОМАНДА «Б»	КОММЕНТАРИИ
1	19:30	A5 — 2	B17 — 2	Штрафное время снимается с табло по окончании третьего периода, и команды начинают дополнительный период (овертайм), играя три на три. При первой остановке игры, следующей после окончания Штрафов, Оштрафованных игроков выпускают со скамейки оштрафованных игроков
2	19:10 19:50	A5 — 2 A7 — 2	B17 — 2	Команды начнут дополнительный период (овертайм), играя три на четыре. Штрафное время A5 и B17 снимается с табло. При первой остановке игры, следующей после окончания Штрафов A5 и B17, этих игроков выпускают со скамейки оштрафованных игроков
3	19:10 19:25 19:40	A5 — 2 A7 — 2	B17 — 2	Команды начнут Дополнительный Период (овертайм), играя три на четыре. По мере обычного окончания Штрафного времени, оштрафованные игроки будут возвращаться на лед. При непрерывной игре численный состав на льду может оказаться пять на пять. Однако, численный состав на льду будет приведен в соответствие в следующей остановке игры
4	19:10 19:30 19:40	A5 — 2 A7 — 2	B17 — 2 B36 — 2	Дополнительный период (овертайм) начнется с численным составом три на три. Штрафы A5 и B17 снимаются с табло. В случае остановки игры, следующей после окончания Штрафов A5 и B17, эти игроки должны быть выпущены со скамейки оштрафованных игроков. По мере того, как истекают Штрафы A7 и B36, численный состав на льду может достичь четыре на четыре. В следующей остановке игры численность должна быть приведена в соответствие к игре три на три
5	19:10 19:20 19:30 19:50	A5 — 2 A7 — 2	B17 — 2 B36 — 2	Дополнительный период (овертайм) начнется игрой три на три. По мере обычного окончания Штрафов, оштрафованные игроки будут возвращаться на лед. При непрерывной игре численный состав на льду может оказаться пять на пять. Однако, численный состав на льду будет приведен в соответствие в следующей остановке игры либо к четыре на три или три на три, в зависимости от ситуации в конкретной остановке игры
6	00:30 01:00 01:30	A23 — 2	B17 — 2	Команда А — 3 игрока Команда Б — 4 игрока Команда А — 3 игрока Команда Б — 3 игрока Команда А — 3 игрока Команда Б — 4 игрока

Как только Команда А получает свой второй Малый Штраф, каждая Команда должна добавить по одному игроку к своему численному составу на льду. Если Штраф A23 по окончании приведет численный состав на льду обратно к игре четыре на четыре и произойдет последующая остановка игры, численный состав на льду должен быть скорректирован на игру три на три в этот момент.

Однако, если произойдет остановка игры после истечения срока действия Штрафа B17 (но до истечения срока действия Штрафа A7), численный состав на льду должен быть скорректирован на игру четыре на три.

Если в игре не будет остановки до тех пор, пока обе Команды не вернуться к игре в пять хоккеистов каждая, в следующей остановке игры численный состав на льду должен быть скорректирован обратно к игре три на три.

ПРИЛОЖЕНИЕ — 5 **ТЕХНИЧЕСКИЕ ТРЕБОВАНИЯ**

[см. Положение (Регламент) проведения соревнования]

ПРИЛОЖЕНИЕ — 6
ИНФОГРАФИКА

ИГРОВАЯ ПЛОЩАДКА 60x30

ПРАВИЛО 1.2

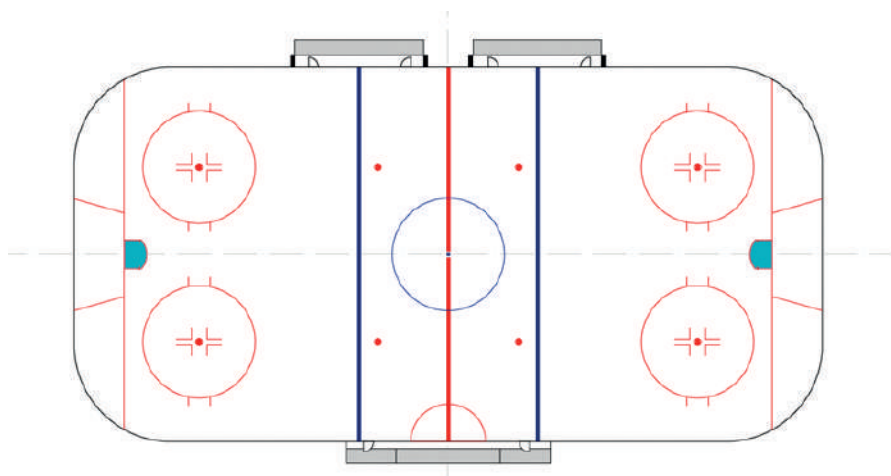

ИГРОВАЯ ПЛОЩАДКА 60x26

ПРАВИЛО 1.2

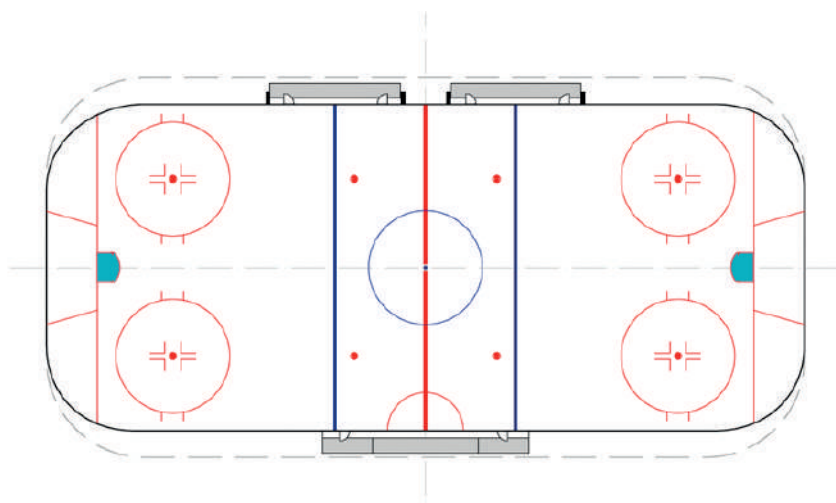

ИГРОВАЯ ПЛОЩАДКА И ОБОЗНАЧЕНИЯ

ПРАВИЛО 1.1

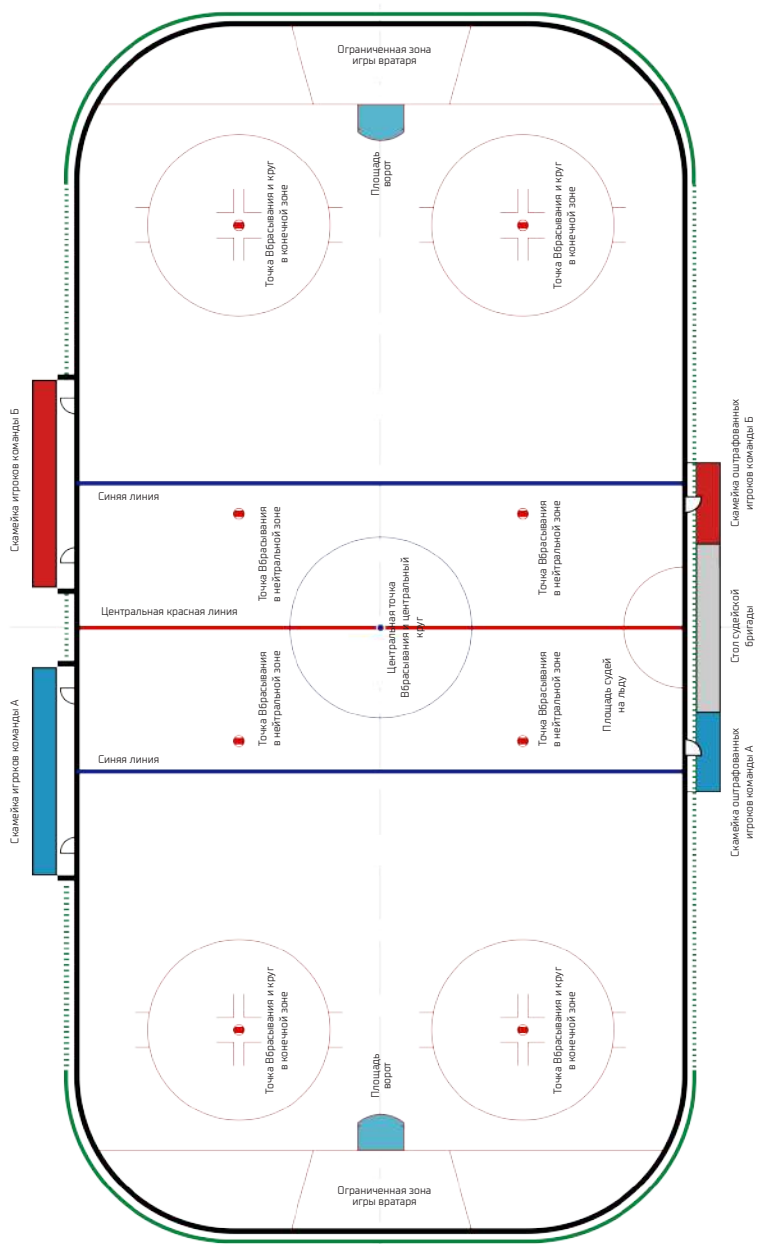

ИГРОВАЯ ПЛОЩАДКА И СКАМЕЙКИ

ПРАВИЛО 1.2, 1.3, 3.0

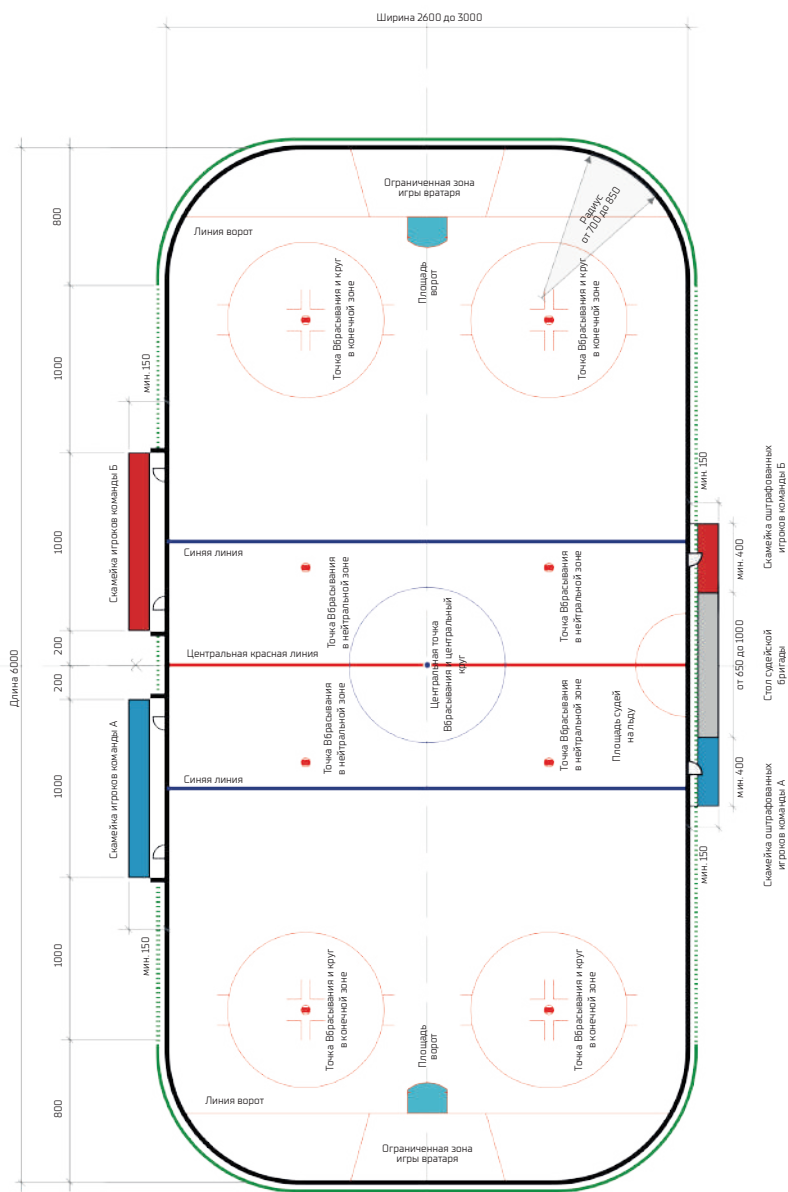

ИГРОВАЯ ПЛОЩАДКА И ЛИНИИ

ПРАВИЛО 1.5, 1.7, 1.8, 1.9

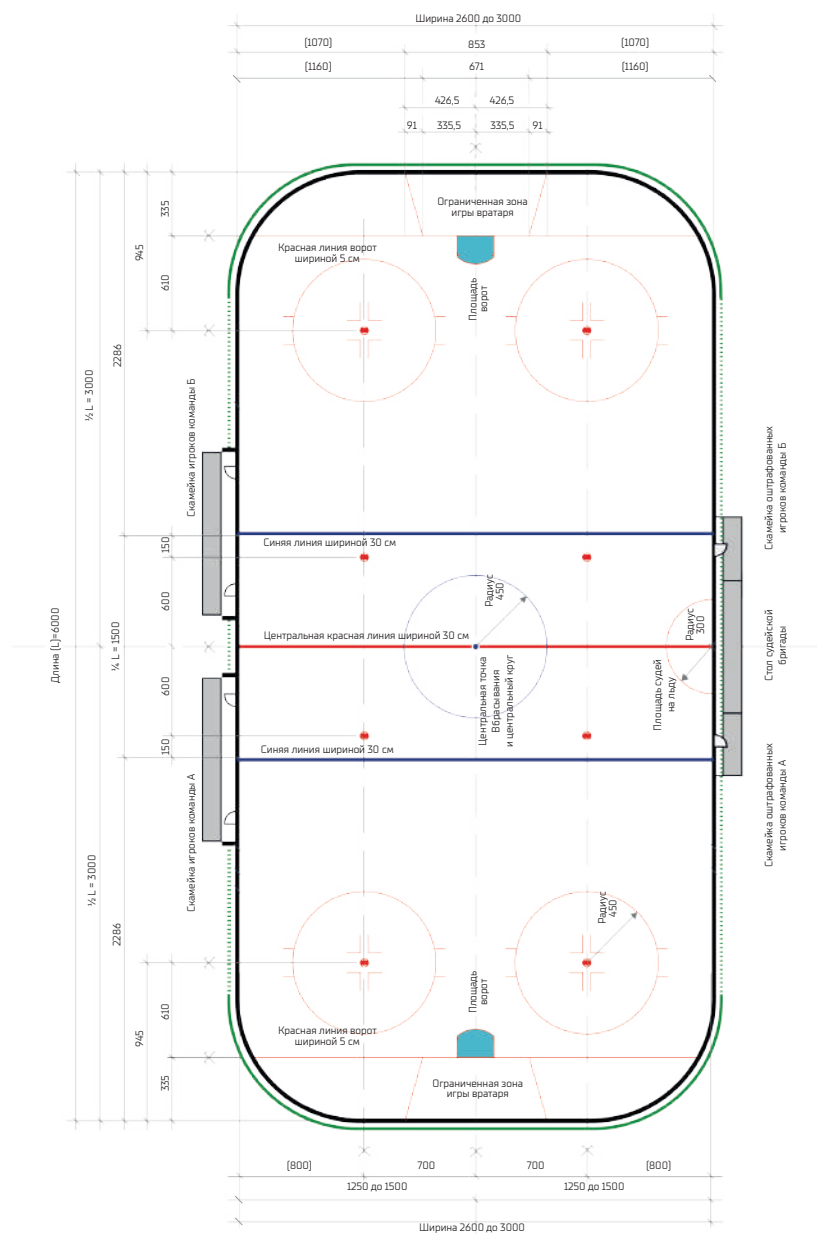

все размеры даны в см

ДЕЛЕНИЕ ЛЕДОВОЙ ПОВЕРХНОСТИ

ПРАВИЛО 1.6

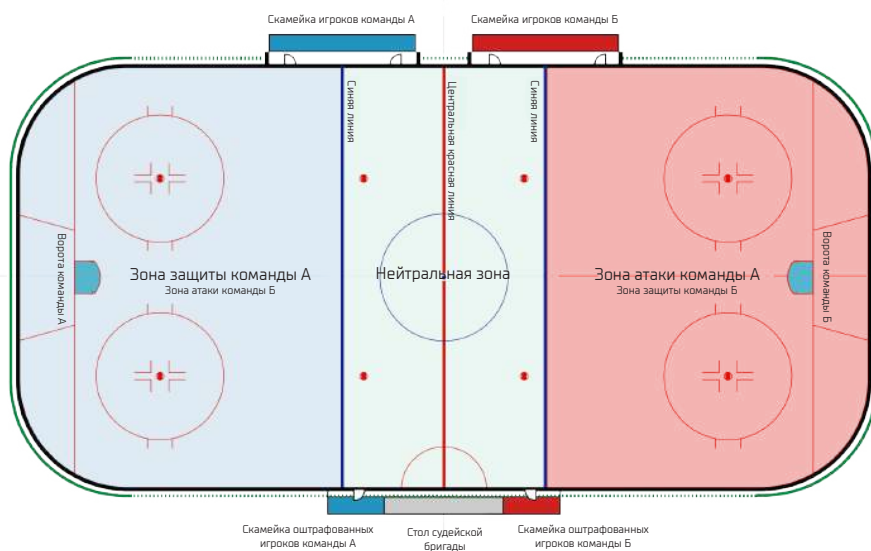

ЗОНА ЗАМЕНЫ ИГРОКОВ

ПРАВИЛО 74

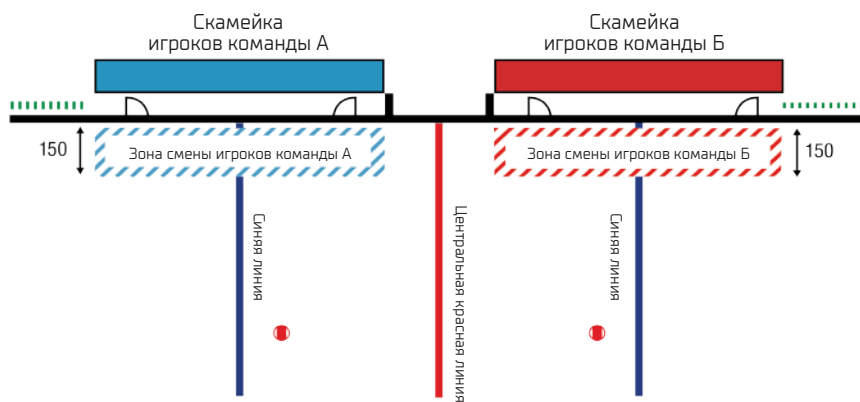

все размеры даны в см

ЦЕНТРАЛЬНАЯ ТОЧКА ВБРАСЫВАНИЯ И ЦЕНТРАЛЬНЫЙ КРУГ

ПРАВИЛО 1.9

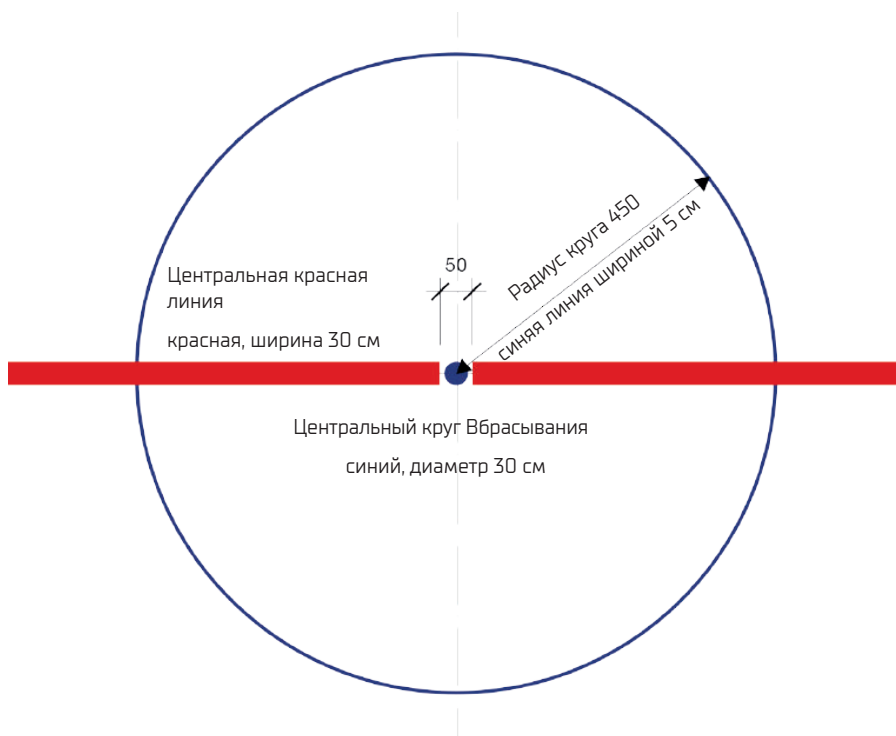

ТОЧКА ВБРАСЫВАНИЯ И КРУГ ВБРАСЫВАНИЯ В КОНЕЧНОЙ ЗОНЕ ПРАВИЛО 1.9

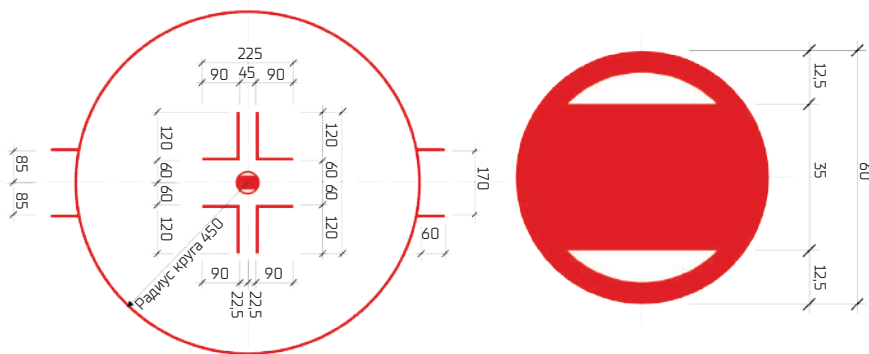

все размеры даны в см

ПЛОЩАДЬ ВОРОТ И ОГРАНИЧЕННАЯ ЗОНА ИГРЫ ВРАТАРЯ

ПРАВИЛО 1.7, 1.8

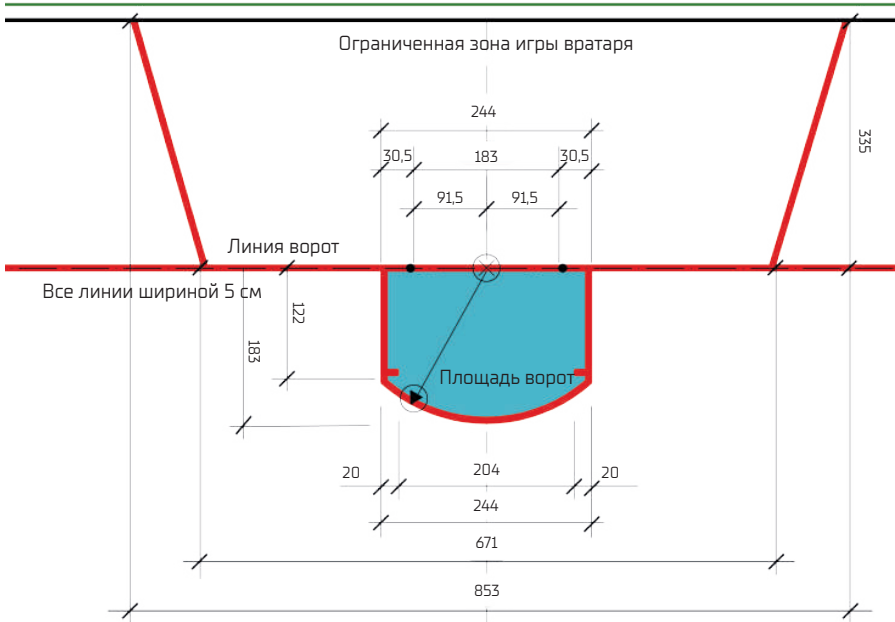

ПЛОЩАДЬ ВОРОТ В ПРОЕКЦИИ

ПРАВИЛО 1.7

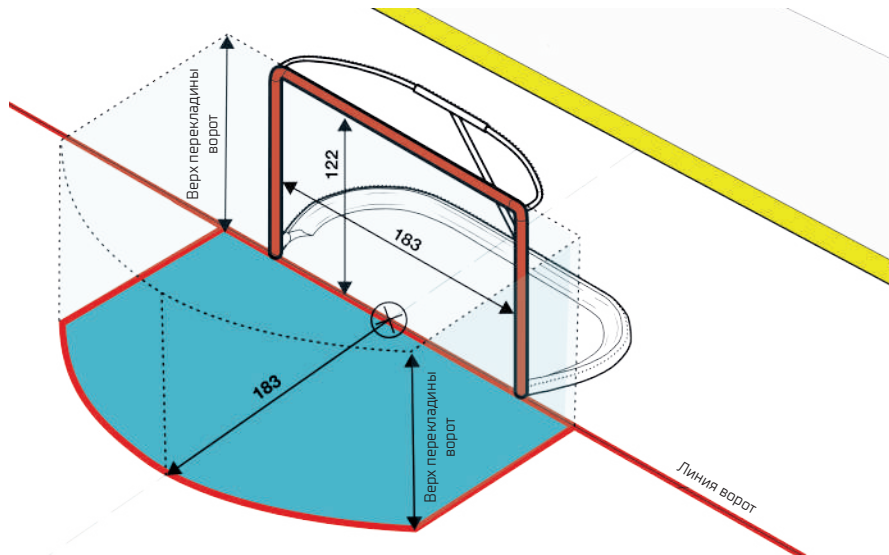

СЕТКА НА ВОРОТАХ

ПРАВИЛО 2.1, 2.2

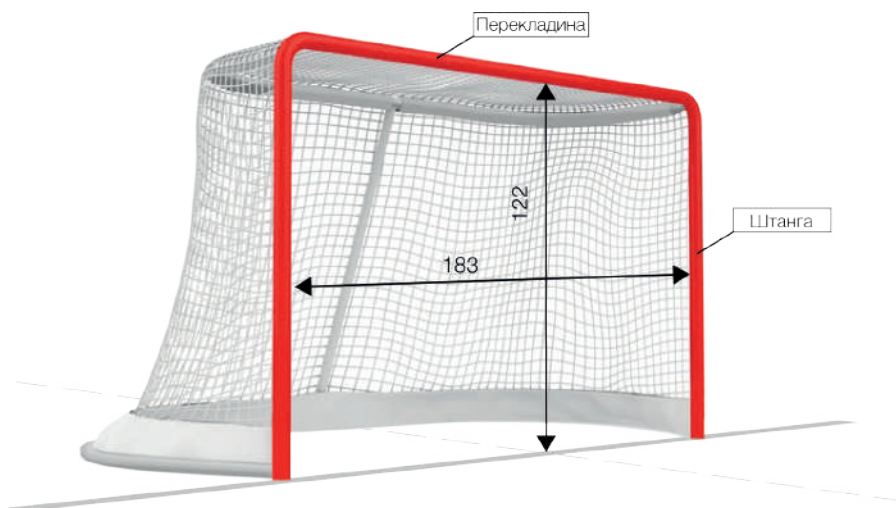

ВЫСОКО ПОДНЯТАЯ КЛЮШКА

ПРАВИЛО 37.5, 60, 80



Правила 60, 80

Правила 37.5

Правило 60 ИГРА ВЫСОКО ПОДНЯТОЙ КЛЮШКОЙ

Высоко поднятой клюшкой считается та, которая находится выше уровня плеч соперника

Правило 80 ИГРА ПО ШАЙБЕ ВЫСОКО ПОДНЯТОЙ КЛЮШКОЙ

Определяющим фактором при игре высоко поднятой клюшкой является место, где шайба соприкасается с клюшкой, по отношению к уровню своих плеч

Правило 37.5 УДАР ПО ШАЙБЕ ВЫСОКО ПОДНЯТОЙ КЛЮШКОЙ

Определяющим фактором при игре высоко поднятой клюшкой является место, где шайба соприкасается с клюшкой, по отношению к уровню перекладины ворот

все размеры даны в см

БОРТА И ЗАЩИТНОЕ СТЕКЛО, ЗАЩИТНАЯ СЕТКА

ПРАВИЛО 1.3, 1.4

